

SV Bruks- och monteringsanvisning X Pure

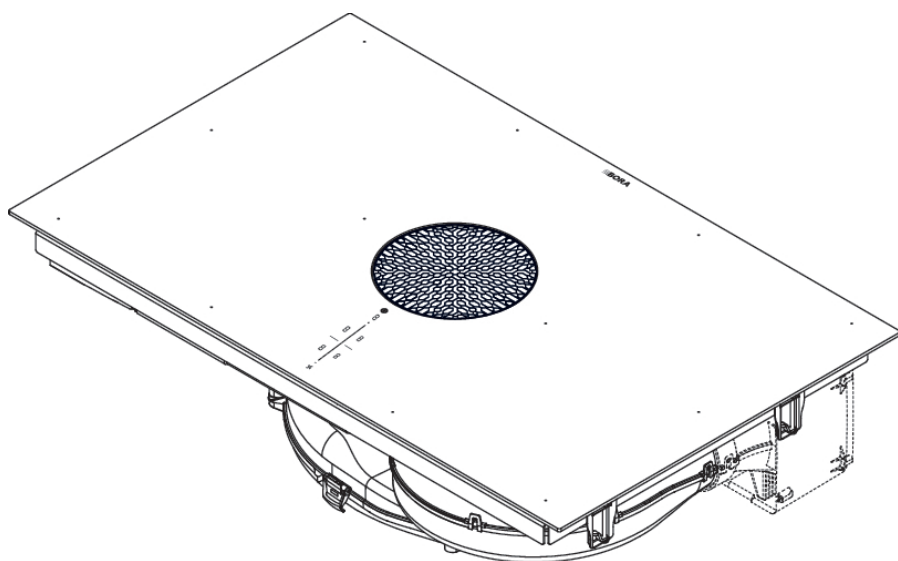

Innehållsförteckning

1	Allmänt	4	5.4.5	Förröjd avstängning	21
1.1	Giltighet	4	5.4.6	Filterservice-indikering	21
1.2	Garanti	4	5.5	Funktioner spishäll	21
1.3	Produktkonformitet	4	5.5.1	Kokkärlsidentifiering	21
1.4	Framställning av information	4	5.5.2	Välja kokzon	21
			5.5.3	Ställa in effektnivån för en kokzon	21
2	Säkerhet	6	5.5.4	Kokzon powernivå	21
2.1	Ändamålsenlig användning	6	5.5.5	Kokzonstimer	22
2.2	Personer med begränsade förmågor	6	5.5.6	Pausfunktion	22
2.3	Allmänna säkerhetsanvisningar	7	5.5.7	Variabel varmhållningsfunktion	22
2.4	Säkerhetsanvisningar Montering	8	5.5.8	Bryggningsfunktion	23
2.4.1	Säkerhetsanvisningar montering ångsug	9	5.5.9	Automatisk bryggningsfunktion	23
2.4.2	Säkerhetsanvisningar montering spishällar	10	5.5.10	Stänga av kokzonen	23
2.5	Säkerhetsanvisningar användning	10	5.6	Säkerhetsanordningar	23
2.5.1	Säkerhetsanvisningar användning ångsug	11	5.6.1	Barnsäkring	23
2.5.2	Säkerhetsanvisningar användning spishällar ..	12	5.6.2	Rengöringsspär	23
2.6	Säkerhetsanvisningar för rengöring och skötsel	13	5.6.3	Restvärmeindikator	23
2.6.1	Säkerhetsanvisningar för ångsugars rengöring och skötsel	14	5.6.4	Säkerhetsavstängning	23
2.6.2	Säkerhetsanvisningar för spishällars rengöring och skötsel	14	5.6.5	Överhettningsskydd	24
2.7	Säkerhetsanvisningar reparation, service och reservdelar	14	6	Connect	24
2.8	Säkerhetsanvisningar demontering och avfallshantering	15	6.1	Installera appen	24
			6.2	Konto	24
			6.3	Pairing	24
			6.4	BORA JOY App	24
3	Tekniska data	16	7	BORA Assist	25
3.1	Apparatmått PUXA2/R	16	7.1	Kokkärl	25
3.2	Apparatmått PUXU2/R	17	7.2	BORA Assist	25
4	Apparatbeskrivning	17	7.3	Aktivera BORA Assist	25
4.1	Typbeskrivning	17	7.3.1	Efterjustera kokprogram	25
4.2	Systembeskrivning	17	7.3.2	Fry - temperaturexakt stekning	25
4.2.1	Uppbyggnad	17	7.3.3	Boil - uppkokning av vatten	25
4.2.2	Kontrollpanel	18	7.3.4	Anpassa kokzonstimer	25
4.2.3	7-segment-display	18	7.4	Starta BORA Assist via BORA JOY App	25
4.2.4	Lyskraftkoncept	18	7.5	Stänga av BORA Assist i förtid	26
4.3	Funktionsprincip ångsug	18	7.6	Avaktivera en BORA Assist-funktion	26
4.4	Funktionsprincip induktionsspishäll	19	7.6.1	Förlänga tiden	26
5	Funktion och användning	19	8	Kundmeny	26
5.1	Allmän information om användningen	19	8.1	Menypunkt Con: Connectivity	26
5.2	Touch-funktion	19	8.2	Menypunkt 1: Signalernas ljudstyrka	26
5.3	Användning av systemet	20	8.2.1	Ljudkoncept	27
5.3.1	Sätta på/av	20	8.3	Menypunkt 2: Barnsäkring	27
5.3.2	Timer	20	8.4	Menypunkt 3: Visa filterstatus och återställa filterservice-indikering	27
5.3.3	Recovery funktion	20	8.5	Menypunkt 4: Tiden för den förröjda avstängningen	27
5.4	Funktioner ångsug	20	8.6	Menypunkt 5: Touch-områdenas reaktionstid	27
5.4.1	Motorns effektnivåer	20	8.7	Menypunkt 6: LED-test	27
5.4.2	Motorpowernivå	20	8.8	Menypunkt 7: Permanent kokkärlsidentifiering	28
5.4.3	Utsugningsautomatik	20			
5.4.4	Stänga av motorn	21			

8.9	Menypunkt 8: Visa mjukvaru-/ hårdvaruversion	28	11.11	Första idrifttagning.....	41
8.10	Menypunkt 9: Säkerhetsavstängning	28	11.11.1	Återförsäljar- och servicemeny.....	41
8.11	Menypunkt 0: Återgå till fabriksinställningen	28	11.11.2	Menypunkt B: Konfiguration av ångsugssystemet	41
9	Rengöring och skötsel	28	11.11.3	Menypunkt C: Powermanagement	41
9.1	Rengöringsmedel	29	11.11.4	Menypunkt D: Demonstrationsläge.....	42
9.2	Skötsel.....	29	11.11.5	Funktionskontroll	42
9.3	Spishällens rengöring	29	11.12	Foga apparaten.....	42
9.4	Ångsugens rengöring.....	29	11.13	Överlämnande till användaren	42
9.4.1	Rengöring av inströmningsmunstycket och fettfiltret i rostfritt stål.....	29	12	Urdrifttagning, demontering och avfallshantering	43
9.4.2	Avlägsna vätska ur apparaten.....	30	12.1	Urdrifttagning	43
9.5	Rengöra luftledningskåpan	30	12.2	Demontering	43
9.6	Byta ut luftfilter.....	30	12.3	Miljövänlig avfallshantering	43
10	Felavhjälpning	32	12.3.1	Avfallshandera transportförpackningen	43
11	Montering	33	12.3.2	Avfallshantering av tillbehör	43
11.1	Allmänna monteringsanvisningar	33	12.3.3	Avfallshantering av uttjänta apparater	43
11.1.1	Samtidig drift av ångsugen i utsugsvarianten med en rumluftsberoende eldstad.....	33	13	Garanti, teknisk support, reservdelar och tillbehör	43
11.2	Leveransomfång	33	13.1	BORA:s tillverkargaranti.....	43
11.3	Verktyg och hjälpmedel.....	34	13.1.1	Förlängning av garantin.....	44
11.4	Monteringsinstruktioner.....	34	13.2	Service	44
11.4.1	Monteringsavstånd.....	34	13.3	Reservdelar.....	44
11.4.2	Möbelns minimimått X Pure.....	34	13.4	Tillbehör	45
11.4.3	Hänvisningar till köksinredning.....	34	14	Produktdatablad	46
11.5	Utskärning i bänkskivan.....	34	14.1	Produktdatablad PUXA2 PUXA2R - ångsug.....	46
11.5.1	Mått på utskärningen	34	14.2	Informationsblad X Pure - spishäll.....	47
11.6	Förberedelse av köksmöbeln utsugsvariant	35			
11.6.1	Anpassa köksmöbeln.....	35			
11.6.2	Inbyggnadsmått.....	35			
11.7	Förberedelse av köksmöbeln luftcirkulationsvariant	35			
11.7.1	Tillbakaledning av den cirkulerade luften ur köksskåpet	35			
11.7.2	Monteringsvarianter A och B för luftcirkulationsapparater	36			
11.7.3	Förbereda köksmöbeln för monteringsvariant A.....	36			
11.7.4	Inbyggnadsmått monteringsvariant A	37			
11.7.5	Förlänga teleskoputdraget på luftrengöringsboxen.....	37			
11.7.6	Förbereda köksinredningen för monteringsvarianten B.....	37			
11.7.7	Inbyggnadsmått monteringsvariant B	38			
11.8	Förbereda apparaten	38			
11.9	Montera spishällen	38			
11.9.1	Sätta i spishällen	38			
11.9.2	Fäst spishällen.....	39			
11.9.3	Montera utsugskanalen	39			
11.9.4	Installera anslutningen på bakväggen vid luftcirkulationsvariant A.....	39			
11.9.5	Sätta i aktivkolfiltret vid luftcirkulation	40			
11.10	Upprätta strömanslutningen.....	40			

1 Allmänt

Denna anvisning och alla dokument som följer med leveransen innehåller viktig information som ska förhindra att du skadar dig eller apparaten.

► Det är viktigt att alla underlag som medföljer leveransen beaktas.

Montering och installation får endast ske av utbildad fackpersonal under iakttagande av nationellt gällande lagar, föreskrifter och normer. Arbetena får endast genomföras av kvalificerade personer, som känner till och efterföljer de lokala energiförsörjningsföretagets tilläggsföreskrifter.

Alla säkerhets- och varningsanvisningar samt instruktionerna i medlevererade underlag måste beaktas.

Förvara bruksanvisningen väl och lämna den vidare till nästa ägare.

1.1 Giltighet

Anvisningen gäller för olika varianter av apparater. Därför kan det hända, att vissa funktioner som beskrivs inte finns på din apparat. En del detaljer på bilderna kan avvika och ska ses som principbeskrivningar.

1.2 Garanti

. BORA Holding GmbH, BORA Vertriebs GmbH & Co KG, BORA APAC Pty Ltd och BORA Lüftungstechnik GmbH - i det följande kallad BORA ansvarar inte för skador som orsakats av att dokumenten som ingår i leveransen har åsidosatts resp. inte beaktats!

Dessutom ansvarar BORA inte för skador som uppstår genom en osakkunnig montering och att säkerhets- och varningsanvisningar har ignorerats!

1.3 Produktkonformitet

Dessa apparater motsvarar följande EU/EG - lagstiftning:

- 2009/125/EG ekodesigndirektiv
- 2011/65/EU RoHS-direktivet

Härmed förklarar BORA Vertriebs GmbH & Co KG, att radioanläggningstyp PUXA2, PUXA2R, PUXU2 och PUXU2R motsvarar direktiv 2014/53/EU.

Apparaten stöder frekvensbanden:

- 2,4 GHz: 100 mW max.

Dessa apparater motsvarar följande UK-lagstiftning:

UK - Statement of Compliance The Product Security and Telecommunications Infrastructure (Security Requirements for Relevant Connectable Products) Regulations 2023.

Den fullständiga texten för EU-försäkran om överensstämmelse och UK- Statement of Compliance finns att läsa på följande internetadress:

<https://www.bora.com>

1.4 Framställning av information

Artikeln som beskrivs i denna bruksanvisning betecknas nedan som apparat. Alla mått är angivna i millimeter.

Hanteringsinstruktioner

► Följ alltid alla hanteringsinstruktioner i den ordningsföljd som anges.

Uppräkningar

- Uppräkning 1
- Uppräkning 2

Informationspunkter

i Om det är något särskilt som du måste iaktta, så uppmärksammas du på det.

Säkerhets- och varningsanvisningar

FARA

Farans art och källa

Följder om anvisningarna inte beaktas

► Åtgärder för att undvika fara

Därvid gäller:

- Varningstecken visar på en ökad risk för personskador.
- Signalordet visar på farans omfattning.

Varningstecken	Signalord	Hot
	Fara	Indikerar en omedelbar farlig situation, vilken leder till döden eller allvarliga personskador om den inte beaktas.
	Varning	Indikerar en eventuellt farlig situation, vilken kan leda till döden eller allvarliga personskador om den inte beaktas.
	Se upp	Indikerar en eventuellt farlig situation, vilken kan leda till obetydliga eller lätta kroppsskador om den inte beaktas.
	Hänvisning	Indikerar en eventuellt farlig situation, vilken kan leda till saksador om den inte beaktas.

Tab. 1.1 Varningstecknens och signalordens betydelse

2 Säkerhet

Apparaten motsvarar föreskrivna säkerhetsbestämmelser. Användaren ansvarar för att apparaten används på ett säkert sätt, att den rengörs och hålls i gott skick. En felaktig användning kan leda till person- och saksador.

2.1 Ändamålsenlig användning

Apparaten är enbart till för att användas vid matlagning i privata hushåll.

Denna apparat är inte lämplig för:

- att användas utomhus
- att värma upp lokaler
- att kyla, ventilera eller avfukta lokaler
- att användas i mobila lokaler som lastbilar, fartyg eller flygplan
- att användas med en extern timer eller en separat fjärrkontroll
- att användas i höjder över 2000 m (över havsnivå)
- att användas i ofullständigt skick

Annan användning eller användning utöver vad som här beskrivits, gäller som ej ändamålsenlig.

i BORA står inte för skador som orsakats genom felaktig montering, olämplig eller felaktig användning.

Varje felaktig användning är förbjuden!

2.2 Personer med begränsade förmågor

Barn

Apparaten kan användas av barn från 8 års ålder om de är under uppsikt eller har fått instruktioner om hur de på ett säkert sätt kan använda apparaten och har förstått farorna med den. Barn får inte leka med apparaten.

- ▶ Använd barnsäkringen, så att barnen inte kan sätta på apparaterna eller ändra inställningarna på dem.
- ▶ Håll ett öga på barn som uppehåller sig i närheten av apparaten.
- ▶ Förvara inga sådana föremål som kan intressera barn i utrymmena över eller bakom apparaten. Barnen kan annars lockas till att klättra på apparaten.

i Rengörings- och skötselarbeten får inte genomföras av barn, såvida de inte övervakas av någon hela tiden.

Personer med nedsatt fysisk, sensorisk eller mental förmåga

Apparaten kan användas av personer med reducerade fysiska, sensoriska eller mentala färdigheter eller avsaknad av erfarenhet och/eller kunskap såvida de är under uppsikt eller undervisas i hur apparaten används på ett säkert sätt och de därigenom har förstått riskerna. Användningen kan inskränkas genom barnsäkringen.

FARA

Risk för brännskador p.g.a. heta kokkärl och heta maträtter

Handtag som sticker ut över arbetsytan lockar att ta tag i dem.

- ▶ Håll barnen borta från heta spisar, såvida de inte ständigt övervakas.
- ▶ Vrid inga kokkärls- eller stekjärnshandtag så de sticker ut över arbetsytan.
- ▶ Förhindra att heta grytor eller stekpannor kan dras ner.
- ▶ Använd vid behov lämpliga skyddsgaller eller lock över spishällen.
- ▶ Använd bara skyddsgaller och lock som apparatens tillverkare har godkänt, annars föreligger olycksrisk.
- ▶ När du ska välja ett lämpligt skyddsgaller för spishällar, kontakta din fackhandel eller BORA serviceteam.

2.3 Allmänna säkerhetsanvisningar

FARA

Förpackningsdelar kan utgöra fara för kvävning

Förpackningsdelar (t.ex. folier, frigolit) kan vara livsfarliga för barn.

- ▶ Förvara förpackningsdelar oåtkomligt för barn.
- ▶ Avfallshandtera förpackningen korrekt och omgående.

FARA

Skadade ytor utgör fara för elstötar och personskador.

Genom sprickor, repor eller brott på apparatens ovanyta (t.ex. skadat glas) i synnerhet vid manöverområdet, kan elektroniken under friläggas eller skadas. Det kan leda till elektriska stötar. Dessutom kan en skadad ovanyta orsaka personskador.

- ▶ Rör inte vid den skadade ovanytan.
- ▶ Stäng genast av apparaten om brott, sprickor eller repor har uppstått.
- ▶ Skilj apparaten med hjälp av LS-brytare, säkringar, brytare, automatsäkringar eller reläer säkert från elnätet.
- ▶ Kontakta BORA serviceteam.

VARNING

Risk för personskador resp. skador genom felaktiga komponenter eller egenmäktiga ändringar

Felaktiga komponenter kan leda till personskador eller till att apparaten skadas. Ändringar, på- och ombyggnad av apparaten kan påverka säkerheten.

- ▶ Använd endast originalkomponenter.
- ▶ Gör inga ändringar, på- eller ombyggnadsarbeten på apparaten.

VARNING

Risk för personskador genom mekaniska skador på apparaten

Mekaniska skador (t.ex. brott, deformation, lös limförbindning, ...) på apparaten, samt på ledningar och tillbehörskomponenter kan leda till personskador.

- ▶ Ta apparaten ur bruk.
- ▶ Försök inte att själv reparera eller byta ut skadade komponenter.
- ▶ Kontakta BORA serviceteam.

SE UPP

Risk för personskador genom apparatkomponenter som faller ner

Apparatkomponenter som faller ner kan orsaka personskador.

- ▶ Placera de avtagna apparatkomponenterna säkert vid sidan av apparaten.
- ▶ Säkerställ att inga avtagna apparatkomponenter kan falla ner.

SE UPP

Risk för personskador genom överbelastning

Vid transport och montering av apparaten kan du skada leder och rygg vid felaktig hantering.

- ▶ Vid behov bör apparaten transporteras och monteras av två personer.
- ▶ Använd eventuellt lämpliga hjälpmedel för att undvika personskador.

SE UPP

Skador p.g.a. osakkunnig användning

Apparatens ytor får inte användas som arbets- eller förvaringsyta. Apparaterna kan skadas (särskilt av hårda och spetsiga föremål).

- ▶ Använd inte apparaterna som arbetsbänk eller förvaringsyta.
- ▶ Håll hårda och spetsiga föremål borta från apparatens ytor.

HÄNVISNING

Störningar och fel

Vid störningar eller felaktig användning utges felmeddelanden.

- ▶ Vid störningar och fel ber vi dig beakta anvisningarna i kapitel Felavhjälpning.
- ▶ Stäng av apparaten vid störningar eller fel som inte finns beskrivna och kontakta BORA Service.

HÄNVISNING

Skador på apparaten p.g.a. husdjur

Husdjur kan skada apparaten eller sig själva.

- ▶ Låt inte husdjur komma i närheten av apparaten.

2.4 Säkerhetsanvisningar Montering

FARA

Risk för personskador genom felaktig montering

Om monteringsföreskrifterna inte iakttas finns risk för personskador.

- ▶ Installation och montering av apparaten får bara genomföras av auktoriserad fackpersonal, som känner till och iakttar landets gällande bestämmelser och de lokala energiföretagens tillägsbestämmelser.
- ▶ Apparaten får endast monteras när den är spänningsfri.
- ▶ Arbeten på elektriska komponenter får bara genomföras av auktoriserad elfackpersonal.
- ▶ Genomför alla arbeten uppmärksamt och noggrant.
- ▶ Säkerställ före överlämnandet av apparaten eller systemet till slutkonsumenten, att den/det har installerats korrekt.

FARA

Risk för elstötar om apparaten är skadad

En skadad apparat kan orsaka elstötar.

- ▶ Kontrollera apparaten på synliga skador före monteringen.
- ▶ Montera ingen skadad apparat och anslut inte någon skadad apparat.
- ▶ Ta ingen skadad apparat i drift.

HÄNVISNING

Skador på apparaten p.g.a. felaktig elektrisk anslutning

Vi kan bara garantera apparatens elektriska säkerhet om den ansluts till ett föreskriftsenligt installerat skyddsledarsystem.

- ▶ Arbeten på elektriska komponenter får bara genomföras av auktoriserad elfackpersonal.
- ▶ Försäkra dig om att denna grundläggande säkerhetsåtgärd vidtas. Apparaten måste vara lämplig för den lokala spänningen och frekvensen.
- ▶ Kontrollera uppgifterna på typskylten och anslut inte apparaten vid avvikelser.
- ▶ Anslut inte apparaterna till strömnätet förrän kanalsystemet har monterats och luftcirkulationsfiltret har satts i.
- ▶ Använd bara de angivna anslutningsledningarna.

HÄNVISNING

Skador på apparaten p.g.a. felaktiga monteringsavstånd

Om monteringsavstånden inte iakttas kan skador på apparaten och köksmöblerna uppstå och funktionen försämras.

- ▶ Vid monteringen bör du hålla de min.-avstånd som framgår av kapitel Montering.

2.4.1 Säkerhetsanvisningar montering ångsug

FARA

Livsfara genom rökförgiftning

Ångsugen i utsugsdrift drar ut luft ur det rum den befinner sig i samt i angränsande rum. Utan tillräcklig tilluft uppstår ett undertryck. Om du samtidigt använder en rumsluftberoende eldstad kan då giftiga gaser sugas in i rummen från den öppna spisen eller utsugningsschaktet.

- ▶ Se till att det alltid finns tillräckligt med tilluft.
- ▶ Använd bara tillåtna och testade kopplingsenheter (t.ex. fönsterkontaktbrytare, undertrycksvakter) och låt auktoriserad fackpersonal (auktoriserad skorstensfejare) godkänna dem.

VARNING

Risk för personskador genom det rörliga motorhjulet

Risk för skador när motorhjulet snurrar.

- ▶ Installera bara apparaten i spänningsfritt tillstånd.
- ▶ Anslut motorn på båda sidorna till kanalsystemet före idrifttagningen.

SE UPP

Risk för personskador genom det rörliga fläkthjulet

Vid korta luftledningsvägar går det att gripa in i motorutrymmet.

- ▶ Grip aldrig in i motorutrymmet genom luftutsläppet.
- ▶ Motorn ska alltid monteras på ett sådant sätt att en beröring genom luftutsläppet inte är möjlig.
- ▶ Montera ett ingreppsskydd mellan motor och luftutsläpp vid luftledningsvägar under 900 mm.
- ▶ Luktfilter (aktivkolfilter) är inget tillräckligt ingreppsskydd.

2.4.2 Säkerhetsanvisningar montering spishällar

FARA

Risk för elstötar genom en skadad nätanslutningsledning

Om nätanslutningsledningen skadas (t.ex. vid montering eller genom kontakt med heta spishällar), kan detta orsaka (dödliga) elstötar.

- ▶ Se till att anslutningskabeln inte blir klämd eller skadas.
- ▶ Se till att nätanslutningsledningen inte kommer i beröring med heta kokzoner.

FARA

Risk för elstötar genom felaktig nätanslutning

Om apparaten ansluts felaktigt till nätspänningen finns risk för elektriska stötar.

- ▶ Se till att apparaten är korrekt och säkert ansluten till nätspänningen.
- ▶ Se till att apparaten ansluts till ett skyddsledarsystem som är föreskriftsenligt installerat.
- ▶ Se till att det finns en nätströmbrytare (frånskiljare) med en kontaktöppningsvidd på minst 3 mm allpolig (LS-brytare, säkringar, automatsäkringar, reläer).

2.5 Säkerhetsanvisningar användning

FARA

Brandfara p.g.a. överhettade oljor och fetter

Olja och fett kan hettas upp fort och ta fyr.

- ▶ Lämna aldrig apparaten utan uppsyn vid arbeten med olja och fett.
- ▶ Släck aldrig olje- eller fettbränder med vatten.
- ▶ Stäng av apparaten.
- ▶ Kväv branden exempelvis med ett kastrullock eller brandtäckte.

VARNING

Risk för brännskador genom apparater som blir heta

Vissa apparater och deras berörbara delar blir heta när de är i drift. När de har stängts av behöver de svalna. Den heta ytan kan orsaka svåra brännskador om du kommer i beröring med den.

- ▶ Rör inte några heta apparater.
- ▶ Observera restvärmeindikatorn.

VARNING

Risk för brännskada vid elavbrott

Vid eller efter ett elavbrott kan en apparat som dessförinnan varit påslagen fortfarande vara het.

- ▶ Rör inte vid apparaten så länge den fortfarande är het.
- ▶ Håll barn borta från heta apparater.

VARNING

Risk för brännskador och brand genom heta föremål

Apparaten och dess delar som du kan komma i beröring med är heta när den är på och även under tiden den svalnar. Föremål som har kontakt med heta apparatdelar blir mycket snabbt heta och kan orsaka svåra brännskador (det gäller framför allt föremål i metall, exempelvis knivar, gafflar, skedar, lock eller apparatkomponenter), eller fatta eld.

- ▶ Låt inga föremål ligga på apparaten.
- ▶ Använd lämpliga hjälpmedel (grytlappar, grytvantar).
- ▶ Lita inte på induktionshällarnas kokkärlsidentifiering utan stäng av apparaten efter varje användning.

SE UPP

Risk för skador p.g.a. heta kokkärl

Heta kokkärl kan skada vissa av apparatens komponenter.

- ▶ Placera inga heta kokkärl vid kontrollpanelen eller spishällens indikator.
- ▶ Håll heta kokkärl borta från inströmningsmunstycket.

HÄNVISNING

Skador på apparaten

En felaktig användning kan orsaka skador på apparaten.

- ▶ Se till att kokkärls botten och apparatens yta är rena och torra.
- ▶ Lyft alltid på kokkärl (dra aldrig), för att undvika repor och nötningar på apparatens yta.
- ▶ Använd inte apparaten som förvaringsyta.
- ▶ Stäng alltid av apparaten efter användningen.

2.5.1 Säkerhetsanvisningar användning ångsug

FARA

Livsfara genom rökförgiftning

Ångsugen i utsugsdrift drar ut luft ur det rum den befinner sig i samt i angränsande rum. Utan tillräcklig tilluft uppstår ett undertryck. Om du samtidigt använder en rumsluftberoende eldstad kan då giftiga gaser sugas in i rummen från den öppna spisen eller utsugningsschaktet.

- ▶ Se till att det alltid finns tillräckligt med tilluft.
- ▶ Använd bara tillåtna och testade kopplingsenheter (t.ex. fönsterkontaktbrytare, undertrycksvakter) och låt auktoriserad fackpersonal (auktoriserad skorstensfejare) godkänna dem.

VARNING

Brandrisk genom flambering

Så länge ångsugen är i drift, suger den upp köksfett. Genom flamberingen kan köksfettet fatta eld.

- ▶ Rengör ångsugen regelbundet.
- ▶ Arbeta aldrig med öppen låga när ångsugen är i drift.

SE UPP

Skador p.g.a. att föremål eller papper sugits in

Små och lätta föremål som exempelvis putstrasor av tyg eller papper, kan sugas in av ångsugen. Därigenom kan motorn skadas eller utsugseffekten påverkas.

- ▶ Förvara inga föremål eller papper på ångsugen.
- ▶ Använd ångsugen endast tillsammans med isatt fettfilter.

SE UPP

Skador p.g.a. fett- och smutsavlagringar

Fett- och smutsavlagringar kan påverka ångsugens funktion.

- ▶ Använd aldrig ångsugen utan ett korrekt monterat fettfilter i rostfritt stål.

HÄNVISNING

Förhöjd luftfuktighet

Vid varje kokprocess avges genom kokningen ytterligare fuktighet till rumsluften. Luftcirkulationen tar bara bort en liten del av fuktigheten i matoset.

- ▶ När luftcirkulationen är i drift, se till att det tillförs tillräckligt med frisk luft t.ex. genom ett öppet fönster.
- ▶ Säkerställ ett normalt och behagligt rumsklimat (45–60 % luftfuktighet) genom att t.ex. öppna naturliga luftningsöppningar eller sätt på rumsventilationen.

2.5.2 Säkerhetsanvisningar användning spishällar

FARA

Brandfara genom att spishällen lämnas utan uppsikt

Olja och fett kan hettas upp fort och ta fyr.

- ▶ Hetta aldrig upp olja eller fett utan uppsikt.
- ▶ Släck aldrig olje- eller fettbränder med vatten.
- ▶ Stäng av spishällen.
- ▶ Kväv branden exempelvis med ett kastrullock eller brandtäckte.
- ▶ Använd bara BORA Assist under uppsikt och med ett lämpligt kokkärl.

FARA

Explosionsrisk p.g.a. antändbar vätska

Antändbara vätskor i närheten av en spishäll kan explodera och orsaka svåra skador.

- ▶ Spreja inte med sprejburkar i närheten av apparaten så länge den är i drift.
- ▶ Förvara inga antändbara vätskor i närheten av en spishäll.

VARNING

Risk för brännskador genom heta vätskor

Obevakad användning kan leda till överkokning och att heta vätskor strömmar ut.

- ▶ Övervaka alla kokprocesser.
- ▶ Undvik överkokning.
- ▶ Stäng alltid av apparaten efter användningen.
- ▶ Använd bara BORA Assist under uppsikt och med ett lämpligt kokkärl.

VARNING

Risk för brännskador p.g.a. het ånga

Vätska mellan kokzon och kokkärls botten kan leda till brännskador på huden när den förångas.

- ▶ Se till att kokzonen och kokkärls botten alltid är torra.

HÄNVISNING

Skador p.g.a. socker- och salthaltiga maträtter

Socker- och salthaltiga maträtter samt safter på den heta kokzonen kan skada den.

- ▶ Se till att inga socker- och salthaltiga maträtter samt safter hamnar på den heta kokzonen.
- ▶ Avlägsna genast socker- och salthaltiga maträtter samt safter från den heta kokzonen.

SE UPP

Elektromagnetisk strålning

Påverkan på pacemaker, hörapparater och implantat av metall: Induktionshällar skapar ett högfrekvent, elektromagnetiskt fält inom kokzonernas områden. I kokzonernas omedelbara närhet kan pacemaker, hörapparater eller implantat av metall bli negativt påverkade eller störas i sin funktion.

- ▶ Vid tveksamhet, vänd dig till tillverkaren av din medicinska apparat eller till din läkare.

2.6 Säkerhetsanvisningar för rengöring och skötsel

HÄNVISNING

Skador på apparaten p.g.a. smuts

Smuts kan leda till att apparaten blir skadad, funktionen försämras eller till att obehaglig lukt uppstår.

- ▶ Rengör apparaten regelbundet.
- ▶ Avlägsna genast smuts.
- ▶ Använd aldrig skrapande rengöringsmedel vid rengöringen för att undvika repor och nötningar på ytan.
- ▶ Se till att inget vatten kommer in i apparatens inre vid rengöringen. Använd bara en lagom fuktig trasa. Spruta aldrig vatten över apparaten. Vatten som kommer in i apparaten kan orsaka skador.
- ▶ Använd ingen ångrengörare för rengöringen. Ångan kan utlösa en kortslutning på spänningsförande delar och leda till saksador.
- ▶ Beakta alla anvisningar i kapitel "Rengöring och skötsel".

2.6.1 Säkerhetsanvisningar för ångsugars rengöring och skötsel

FARA

Brandrisk p.g.a. fettavlagringar

Om fettfiltret rengörs oregelbundet eller alltför sällan, eller du har missat att byta filtret, kan brandrisken öka.

- Rengör och byt ut filtret i jämna intervaller.

VARNING

Risk för skador när det undre kåpskyddet öppnas

Risk för skador när motorhjulet snurrar.

- Stäng av apparaten och koppla ifrån strömmen innan du tar bort skyddspaneler vid motorhjulet.

VARNING

Risk för personskador genom det rörliga fläkthjulet

Risk för personskador när fläkthjulet snurrar under filterbytet.

- Byt inte ut luktfiltret (aktivkolfiltret) förrän apparaten har stängts av.

HÄNVISNING

Skador på apparaten och funktionsstörning

Komponenter kan skadas p.g.a. smutsiga ventilationsöppningar och funktionsstörningar kan bli följden.

- Håll alla ventilationsöppningar öppna och rena.

2.6.2 Säkerhetsanvisningar för spishällars rengöring och skötsel

VARNING

Risk för brännskador p.g.a. heta ytor

Risk för brännskador vid rengöring av heta spishällar.

- Rengör inte spishällarna förrän de har svalnat.
- Observera restvärmeindikeringen.

2.7 Säkerhetsanvisningar reparation, service och reservdelar

FARA

Risk för personskador vid reparationer

Vid osakkunnigt genomförda reparationer finns det risk för personskador.

- Reparations- och servicearbeten får bara genomföras av auktoriserad fackpersonal, som känner till och iakttar landets gällande bestämmelser och de lokala energiföretagens tilläggsbestämmelser.
- Bryt spänningen till apparaten.
- Arbeten på elektriska komponenter får bara genomföras av auktoriserad elfackpersonal.
- En skadad nätanslutningsledning måste ersättas med en passande nätanslutningsledning.

VARNING

Risk för personskador resp. sakskador om reparationer sker på ett icke fackmässigt sätt

Felaktiga komponenter kan leda till personskador eller till att apparaten skadas. Ändringar, på- och ombyggnader av apparaten kan påverka säkerheten.

- ▶ Använd bara originalreservdelar vid reparationer.
- ▶ Gör inga ändringar, på- eller ombyggnadsarbeten på apparaten.

2.8 Säkerhetsanvisningar demontering och avfallshantering

FARA

Risk för personskador vid demontering

Vid osakkunnig demontering finns det risk för personskador.

- ▶ Demonteringen av apparaten får bara genomföras av auktoriserad fackpersonal, som känner till och iakttar landets gällande bestämmelser och de lokala energiföretagens tilläggsbestämmelser.
- ▶ Bryt spänningen till apparaten.
- ▶ Arbeten på elektriska komponenter får bara genomföras av auktoriserad elfackpersonal.

FARA

Risk för elstötar genom felaktig bortkoppling

Genom apparatens felaktiga bortkoppling från nätspänningen finns risk för elektriska stötar.

- ▶ Bryt spänningen till apparaten.
- ▶ Säkerställ apparatens spänningsfrihet med en godkänd mätare.
- ▶ Undvik att röra vid friliggande kontakter på elektronikenheten, eftersom den kan innehålla restström.

FARA

Risk för elstötar genom restström

Apparatens elektroniska komponenter kan innehålla restström och orsaka elektriska stötar.

- ▶ Rör inte vid friliggande kontakter.

3 Tekniska data

Parameter	Värde
Anslutningsspänning flerfasig	380 - 415 V 2N / 3N
Anslutningsspänning enfasig	220 - 240 V
Frekvens	50 - 60 Hz
Strömförbrukning max.	7600 W (4400 W / 3600 W)
Säkring / strömförsörjning trefas	3 x 16 A
Säkring / strömförsörjning tvåfas	2 x 16 A
Säkring / strömförsörjning enfas	1 x 32 A (1 x 20 A / 1 x 16 A)
Mått (bredd x djup x höjd)	830 x 515 x 199 mm
Vikt (inkl. tillbehör/förpackning)	23,8 kg (PUXA2, PUXA2R) 25,5 kg (PUXU2, PUXU2R)
Spishäll	
Material yta	Glaskeramik
Effektnivåer spishäll	1 - 9, P
Storlek kokzon fram	230 x 230 mm
Effekt kokzon fram	2 100 W
Effekt powernivå kokzon fram	3 000 W
Storlek kokzon bak	230 x 230 mm
Effekt kokzon bak	2 100 W
Effekt powernivå kokzon bak	3 000 W
Utsugssystem	
Effektnivåer ångsug	1 - 9, P
Anslutning frånluft	BORA Ecotube
Luftcirkulationssystem	
Effektnivåer ångsug	1 - 9, P
Storlek utblåsöppning (bxh)	445 x 137 mm
Brukstid luktfilter	150 tim (1 år)

Tab. 3.1 Tekniska data X Pure

3.1 Apparatmått PUXA2/R



Bild 3.1 PUXA2/R apparatmått bild från ovan



Bild 3.2 PUXA2/R apparatmått bild framifrån

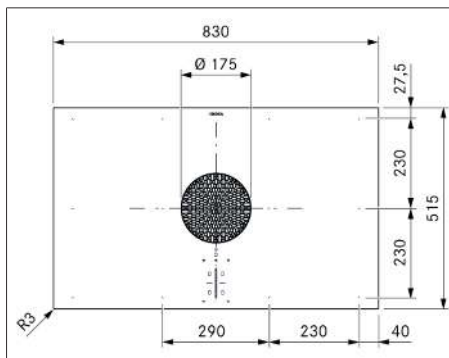

Bild 3.3 PUXA2/R apparatmått bild från sidan

3.2 Apparatmått PUXU2/R

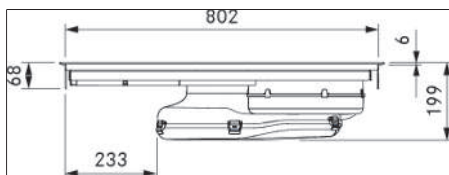

Bild 3.4 PUXU2/R apparatmått bild från ovan

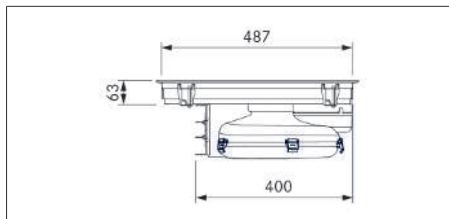

Bild 3.5 PUXU2/R apparatmått bild framifrån

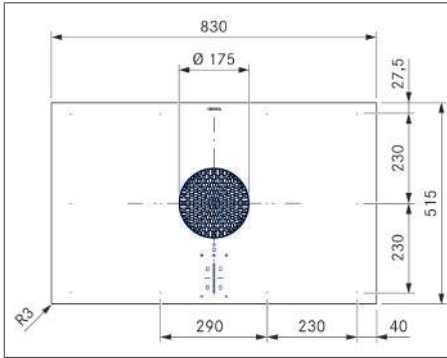

Bild 3.6 PUXU2/R apparatmått bild från sidan

4 Apparatbeskrivning

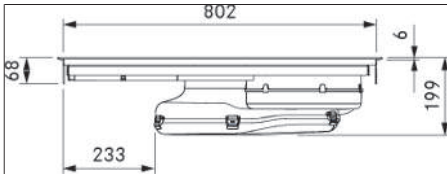
► läkta alla säkerhets- och varningsanvisningar (se "2 Säkerhet").

4.1 Typbeskrivning

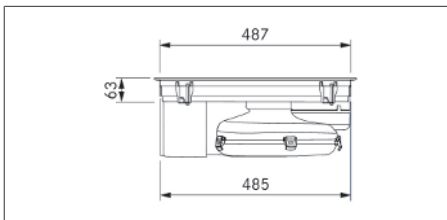
Modeller med glänsande glaskeramik:

Modell	Produktbeteckning
PUXA2	X Pure flexinduktionshäll med integrerad ångsug - utsug
PUXU2	X Pure flexinduktionshäll med integrerad ångsug - luftcirkulation

Tab. 4.1 Modellbeskrivning

Modeller med matt glaskeramik:

Modell	Produktbeteckning
PUXA2R	X Pure Rough flexinduktionshäll med integrerad ångsug - utsug
PUXU2R	X Pure Rough flexinduktionshäll med integrerad ångsug - luftcirkulation

Tab. 4.2 Modellbeskrivning

4.2 Systembeskrivning

4.2.1 Uppbyggnad



Bild 4.1 Uppbyggnad

- | | |
|---------------------------|---------------------------------|
| [1] Inströmningsmunstycke | [2] Fettfilter i rostfritt stål |
| [3] Spishäll | [4] Inströmningsöppning |
| [5] Motor | [6] Kontrollpanel |
| [7] Kokzon (4x) | |

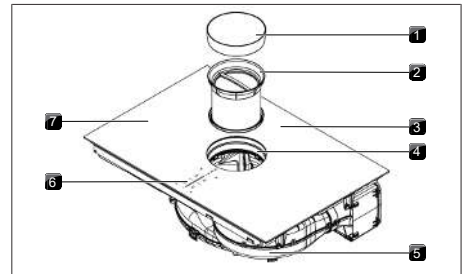

Bild 4.2 Sett bakifrån frånluftvariant

- | | |
|------------------------|----------------------|
| [1] Utblåsningsöppning | [2] Luftledningskåpa |
|------------------------|----------------------|

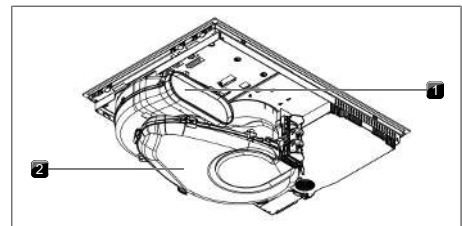

Bild 4.3 Sett bakifrån luftcirkulationsvariant

- | | |
|-----------------------|----------------------|
| [1] Luftrengöringsbox | [2] Luftledningskåpa |
|-----------------------|----------------------|

4.2.2 Kontrollpanel

Apparaten hanteras via en central touch-kontrollpanel.

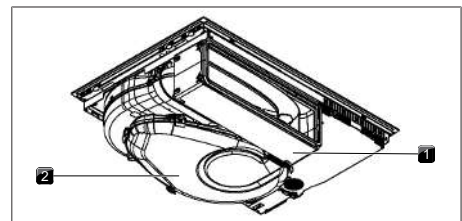

Bild 4.4 Kontrollpanel

- | | |
|------------------------|-----------------------------|
| [1] Powerknapp | [2] Multifunktionsdisplay |
| [3] Varmhållningsknapp | [4] Timer |
| [5] Plusknapp | [6] Kokzonsindikator |
| [7] Bryggningsknapp | [8] Indikator kokzonsstimer |
| [9] Indikator Assist | [10] Minusknapp |
| [11] Assistknapp | [12] Connect-knapp |
| [13] Barnsäkringsknapp | [14] Slider |
| [15] Pausknapp | [16] Rengöringsknapp |
| [17] Motorknapp | |

4.2.3 7-segment-display

Multifunktionsdisplay

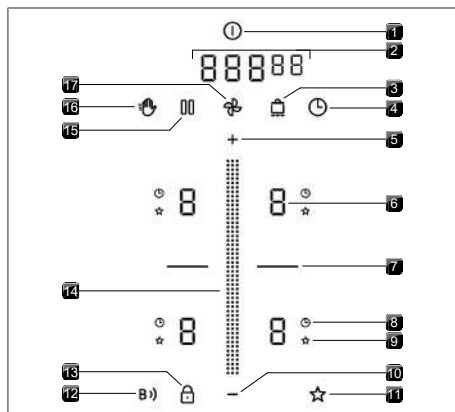
Indikator	Betydelse
- 9	Effektivnivå
P	Powernivå
□	Inaktiv
A	Utsugningsautomatik
∩	Fördröjd avstängning
F	Filterservice-indikering
□□□□	Tidsangivelse (minuter ^{sekunder})
t.ex. E	Felkod

Tab. 4.3 Förklaring till 7-segment-displayerna

Kokzonsindikator

Indikator	Betydelse
- 9	Effektivnivå
P	Powernivå
-	Varmhållningsnivå 1
-	Varmhållningsnivå 2
-	Varmhållningsnivå 3
U	Kokkärlsidentifiering
A	Assist funktion
□	Inaktiv
H	Restvärmeindikator (kokzonen är avstängd men fortfarande varm)
E	Fel

Tab. 4.4 Förklaring till 7-segment-displayerna

4.2.4 Lyskraftkoncept

Apparaten anpassar automatiskt displayernas ljusstyrka till den aktuella situationen. Funktioner som inte är tillgängliga visas inte och inte aktiva funktioner är nedtonade.

4.3 Funktionsprincip ångsug

Ångsugen används antingen som utsugssystem eller som luftcirkulationssystem.

🏠 Driftsätt utsug

Matoset leds med motorn via kanalsystemet ut i det fria.

🏠 Driftsätt luftcirkulation

Matoset leds via motorn in i aktivkolfiltret. Aktivkolfiltret binder luktämnen som kan uppstå under kokprocessen. Den på så sätt rena luften släpps ut i rummet igen. Av hygieniska skäl och hälsoskäl måste aktivkolfiltret bytas ut i rekommenderade intervaller (Rengöring och skötsel).

- 📘 Vid luftcirkulation måste du se till för en tillräcklig ventilation för att minska luftfuktigheten.

4.4 Funktionsprincip induktionsspishäll

Induktionskokzoner upphettar kokkärlet med ett magnetfält. Kokkärlets botten värms upp direkt. Kokzonen värms bara indirekt. Kokzoner med induktionsteknik fungerar endast med lämpliga kokkärl (magnetiserbar botten med en tillräcklig stor diameter).

Effektnivåer

Induktionsspishällarnas höga effekt ger en mycket snabb upphettning av kokkärlet. För att undvika att maträtten bränns vid, måste du tänka lite annorlunda när det gäller val av effektnivå än vid konventionella spissystem.

Uppgifterna i tabellen är riktvärden. Beroende på kokkärl och fyllnadsmängd är det lämpligt att anpassa effektnivån.

Effektnivå	Aktivitet
1	Smälta smör och choklad, lösa upp gelatin
1-3	Varmhållning av såser och soppor, blötläggning av ris
2-6	Kokning av potatis, pasta, soppor, raguer, sjudning av frukt, grönsaker och fisk, upptining av maträtter
6-7	Stekning i belagda stekpannor, skonsam stekning (utan överhettning av fett) av schnitzel, fisk
7-8	Upphettning av fett, stekning av kött, uppkokning av redde såser och soppor, bakning av omeletter
9	Uppkokning av större mängder vätska, stekning av bifår
P	Upphettning av vatten

Tab. 4.5 Rekommendationer för effektnivåerna

Lämpligt kokkärl

Kokkärl med detta märke  lämpar sig för induktionshällar.

► Beakta minimidiameter av kokkärlets botten:

Apparat	Kokzon	Minsta diameter kokkärlobotten
X Pure	fram	120 mm
	bak	120 mm

Tab. 4.6 Minsta diameter på kokkärl

► Sätt kokkärlet direkt på den glaskeramiska ytan (utan underlägg e.d.).

i Uppkokningstid, genomhettningstid samt kokresultaten påverkas i hög grad av hur kokkärlet är uppbyggt och beskaffat.

i Kokkärlets botten får inte ha utbuktningar, skarpa fåror eller någon rand med vassa kanter. Om kokkärlets botten har en utbuktning kan kokkärlet eventuellt inte kännas igen eller överhettas. Skarpa fåror eller kanter kan repa spishällens yta.

Ljud

Vid användning av induktionsspishällar kan ljud uppstå (t.ex. surrande, sprakande, visslande, klickande eller surrande ljud) på grund av kokkärlets material och beskaffenhet.

5 Funktion och användning

► Iaktta alla säkerhets- och varningsanvisningar (se "2 Säkerhet").

i Apparaten får bara användas när filterbytesklaffen, fettfiltret i rostfritt stål och inströmningsmunstycket är monterade (vid luftcirkulationsvarianten även luftfiltret).

5.1 Allmän information om användningen

Apparaten hanteras via en central kontrollpanel. Kontrollpanelen är utrustad med touch-område och display-områden. Du hanterar apparaten med fingret, med beröring (touch-betjäning) och sveprörelser (slider-betjäning).

5.2 Touch-funktion

Systemet reagerar på olika touch-kommandon.

Touch-kommandon	användbara för	Tid (kontakt)
Touch	Knappar + slider	0,3 sek
Long-press	Knappar + slider	1 - 8 sek
Slide	Slider	0,1 - 8 sek

Tab. 5.1 Touch-funktion

5.3 Användning av systemet

5.3.1 Sätta på/av

► Long-press på powerknappen .

Efter systemstarten visas standardvisningen:





Bild 5.1 Standardvisning efter påslagningen

 Om barnsäkringen är aktiverad, lyser spärrknappen efter att systemet har startats .

5.3.2 Timer

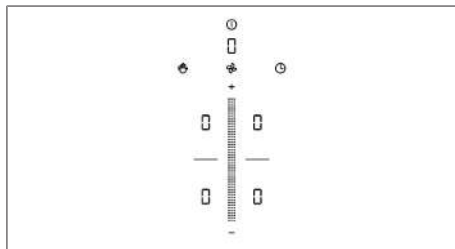
Timern utlöser en optisk och akustisk signal efter en inställd tid (fungerar som en äggklocka).

Aktivera timern

► Touch på timerknappen .

I multifunktionsdisplayen visas tidsangivelsen (□□□□).

Ställa in tiden

► Ställ in önskad tid:

Kommando	Val min/sek	
Touch på	□□□□	
Kommando	Öka tiden	Minska tiden
Touch på		
Slide	 uppåt	 nedåt

Tab. 5.2 Ställa in tiden

Starta timern

► Touch på timerknappen .

Den inställda tiden börjar räknas ner. I multifunktionsdisplayen visas den resterande tiden.

Tiden har löpt ut

Under de sista 10 sekunderna av nedräkningen visas den resterande tiden blinkande och på sekunden exakt. Efter att tiden har löpt ut ljuder en signalton.

Avaktivera timern i förtid

► Long-Press på timerknappen .

5.3.3 Recovery funktion

Om apparaten oavsiktligt stängs av, kan du vid en ny start inom 15 sekunder återställa de tidigare valda inställningarna med Recovery funktionen.

► Sätt på apparaten igen inom 15 sekunder.
 ● Pausknappen blinkar och de tidigare valda inställningarna visas nedtonade.

Återställa inställningar

► Touch på pausknappen 
 ● Inställningarna återställs och startas.

Avvisa inställningar

► Vänta i 15 sekunder.
 eller
 ► Long-press på pausknappen 
 ● Standardvisningen visas.

5.4 Funktioner ångsug

5.4.1 Motorns effektnivåer

Motorns effektnivåer kan regleras på olika sätt:

► Touch på  eller .

► Reglering via slidern .

► Touch på en bestämd sliderposition .

5.4.2 Motorpowernivå

När powernivån aktiveras står den maximala utsugningseffekten till förfogande under en i förtid angiven tid. Efter 5 minuter sätts powernivån automatiskt tillbaka på effektnivå 9.

Aktivera motorpowernivå

► Touch på  vid aktiv effektnivå 9.
 ● I motorindikatorn visas .

Stänga av motorns powernivå

Motorns powernivå stängs av i förtid om du ändrar effektnivån.

5.4.3 Utsugningsautomatik

Utsugningseffekten anpassas automatiskt till den högsta effektnivån som används på alla aktiva kokzoner med en kort fördröjning.

Funktion	Effektnivåer
Koknivå	1 2 3 4 5 6 7 8 9 P
Utsugningseffekt	4 4 4 4 5 6 7 8 9 P

Tab. 5.3 Utsugningseffekt vid aktiv utsugsautomatik

Aktivera utsugningsautomatiken för en kokprocess:



- ▶ Touch på motorknappen .
- R visas.

Avaktivera utsugningsautomatiken:

- ▶ Slide på en motoreffektnivå.
- eller
- ▶ Touch på motorknappen .

5.4.4 Stänga av motorn

Stänga av motorn

- ▶ Slide neråt tills effektnivån är 0.
- eller
- ▶ Touch på  tills effektnivån är 0.
- eller
- ▶ Long-Press på motorknappen .
- När ångsugsdriften stängs av aktiveras den fördröjda avstängningen.

5.4.5 Fördröjd avstängning

Ångsugen går vidare på en låg nivå och stänger automatiskt av sig efter en angiven tid. Tiden för den fördröjda avstängningen kan ställas in i menyen (fabriksinställning 30 minuter).

Avsluta den fördröjda avstängningen i förtid

- ▶ Long-Press på motorknappen .

-  BORA rekommenderar starkt att du använder dig av den fördröjda avstängningen.



5.4.6 Filterservice-indikering

Filterservice-indikeringen på ångsugen aktiveras automatiskt när luftfiltrets brukstid har uppnåtts (bara vid luftcirkulation).

- På multifunktionsdisplayen visas .
- Apparaterna kan fortfarande användas utan inskränkningar.

5.5 Funktioner spishäll

5.5.1 Kockärlsidentifiering

På induktionshällar identifierar kokzonen automatiskt storleken på kockärlät och avger endast energi på just denna yta. En induktionskokzon arbetar inte om  /  visas omväxlande. Möjliga orsaker är:

- kockärl saknas
- olämpligt kockärl
- bottenyta på kockärlät för liten

Om inget kockärl har identifierats efter att en effektnivå har ställts in, stängs kokzonen automatiskt av inom 10 minuter.

Permanent kockärlsidentifiering

Apparaten identifierar automatiskt kockärlät som ställs på den och aktiverar motsvarande kokzonsmanövrering. Kokzonen behöver inte väljas manuellt (Menypunkt 7: Permanent kockärlsidentifiering).



-  Lita inte på induktionshällarnas kockärlsidentifiering utan stäng av apparaten efter varje användning.

5.5.2 Välja kokzon

- ▶ Touch på en kokzonsindikator. Kokzonsfunktionen aktiveras och du kan göra inställningar tills kontrollpanelen växlar till standardvisning.

5.5.3 Ställa in effektnivån för en kokzon

Efter att kokzonen har valts kan effektnivån ställas in på 3 olika sätt:

- ▶ Slide till önskad effektnivå.
- eller
- ▶ Touch på en bestämd slider-position .
- eller
- ▶ Touch på  eller .

Upprepa vid behov denna procedur för att ta ytterligare kokzoner i drift.

-  Den inställda effektnivån visas i resp. kokzonsindikeringen.

-  5 sekunder efter en ändring av effektnivån går kontrollpanelens display automatiskt tillbaka till standardvisningen.

5.5.4 Kokzon powernivå

När powernivån aktiveras står för en kokzon den maximala kokzonseffekten till förfogande. Efter 5 minuter sätts powernivån automatiskt tillbaka på effektnivå 9. För kokzon 2 på samma sida reduceras den maximala effekten tillfälligt.

-  Om du väljer en för hög effektnivå för kokzon 2, sänks powernivån på den andra kokzonen automatiskt.

Aktivera powernivån för en kokzon

- ▶ Touch på  vid aktiv effektnivå 9.
- På kokzonsindikeringen visas .

Avaktivera powernivå i förtid

- ▶ Ändra effektivnivå

i Hetta aldrig upp olja, fett och liknande på powernivå. På grund av den höga effekten kan kokkärlets botten överhettas.

5.5.5 Kokzonstimer

Avstängningsautomatiken stänger automatiskt av den valda kokzonen efter en förinställd tid. Kokzonstimerfunktionen för en kokzon kan också användas på flera aktiva kokzoner (multitimer).





Aktivera kokzonstimeren

Förutsättning: Kokzonen är aktiv (effektivnivå är inställd).

- ▶ Touch på timerknappen .
- I multifunktionsdisplayen visas tidsangivelsen (□□□□□).

Ställa in tiden

- ▶ Ställ in önskad tid:

Kommando	Öka minuter	Minska minuter
Touch på		
Slider	Slide uppåt	Slide neråt
Kommando	Öka sekunder	Minska sekunder
Touch på		
Touch på		
Slider	Slide uppåt	Slide neråt

Tab. 5.4 Ställa in tiden

Starta timern

- ▶ Touch på den blinkande timerknappen .
- Den inställda tiden börjar räknas ner. I multifunktionsdisplayen visas den resterande tiden.

Visa resterande tid

- ▶ Touch på kokzonsindikatorn med aktiv kokzonstimer.
- Den resterande tiden visas i multifunktionsdisplayen.

Ändra aktiv timer

- ▶ Touch på kokzonsindikatorn med aktiv kokzonstimer.
- ▶ Touch på timerknappen .
- Kokzonstimeren stoppas.
- Den resterande tiden visas blinkande.
- ▶ Ändra den inställda tiden och starta kokzonstimeren igen.

Multi-timer

- ▶ Upprepa processen vid andra kokzoner.

Stänga av timern i förtid

- ▶ Touch på kokzonsindikatorn med aktiv kokzonstimer.
- ▶ Long-Press på timerknappen .

Tiden har löpt ut

Under de sista 10 sekunderna av nedräkningen visas den resterande tiden blinkande och på sekunden exakt. När den inställda tiden har löpt ut ljuder en signalton och kokzonen stängs automatiskt av (= effektivnivå .

5.5.6 Pausfunktion

Med pausfunktionen kan du snabbt och enkelt stänga av alla kokzoner tillfälligt. Kokprocesserna kan avbrytas i max. 10 minuter. När pausfunktionen aktiveras igen fortsätter driften med de ursprungliga inställningarna. Efter 10 minuter avbryts kokprocessen automatiskt.

i Motorfunktionen, bryggingsfunktionen och aktiva timrar avbryts inte. Aktiv kokzon-timer avbryts.

Aktivera pausfunktionen

- ▶ Touch på pausknappen .

Avaktivera pausfunktionen

- ▶ Long-press på pausknappen .

5.5.7 Variabel varmhållningsfunktion

Beroende av användningsfall kan du välja mellan 3 varmhållningsnivåer:

Varmhållningsnivå	Symbol	Temperatur
1 (smältning)	—	≈ 40 °C
2 (varmhållning)	—	≈ 75 °C
3 (sjudning)	—	≈ 95 °C

Tab. 5.5 Varmhållningsnivåer

i I praktiken kan varmhållningsnivåernas temperaturer avvika något eftersom de påverkas av olika faktorer.

i Funktionen är avsedd för användning med kokkärlock. För att kunna hålla de angivna temperaturerna måste ett kokkärlock användas.

Aktivera varmhållningsfunktionen

- ▶ Välja kokzon
- ▶ Touch på varmhållningsknappen .

Höja eller sänka varmhållningsnivån

- ▶ Slide till önskad varmhållningsnivå.
eller

- ▶ Touch på  eller  till önskad varmhållningsnivå.
- ▶ Touch på varmhållningsknappen  som bekräftelse.

Avaktivera varmhållningsfunktionen

- ▶ Touch på motsvarande kokzonsindikator.
- ▶ Long-press på varmhållningsknappen  eller
- ▶ Slide helt ner (effektnivå 0).
- Varmhållningsfunktionen stängs av.

5.5.8 Brygningsfunktion

Två kokzoner som ligger bakom varandra kan med brygningsfunktionen kombineras till en stor kokzon. Styrningen av den kombinerade zonen sker då via ett manöverelement. Effektregleringen sker synkroniserat (båda kokzonerna drivs med samma effektnivå). Brygningsfunktionen är lämplig för att värma upp maträtter i t.ex. en gryta.

-  Om båda kokzonerna är aktiverade innan brygningsfunktionen aktiveras, väljer systemet den lägre effektnivån. Om en kokzonstimer är aktiv, övertas det lägre timervärdet för brygningstimern.

-  Brygningsfunktionen avslutas och kokzonerna avaktiveras om inget lämpligt kokkärl identifieras på ingen eller bara på en av de båda kokzonerna under 10 sekunder (kokkärlsidentifiering).

Aktivera brygningsfunktionen

- ▶ Touch på brygningsknappen
- På båda kokzonsindikatorerna visas samma effektnivå.
- Aktiva extrafunktioner för kokzonerna övertas (dubbel indikator).

Avaktivera brygningsfunktionen

- ▶ Long-press på brygningsknappen eller
- ▶ Long-press på en av de båda kokzonsindikatorerna.
- Effektnivåerna sätts på 0.
- Om en kokzonstimer var aktiv, avaktiveras den.

5.5.9 Automatisk brygningsfunktion

Om du placerar ett tillräckligt stort kokkärl på två efter varandra liggande kokzoner, kombineras dessa automatiskt till en enda stor kokzon.

-  Om den permanenta kokkärlsidentifieringen är aktiverad (Menypunkt 7: Permanent kokkärlsidentifiering), är även den automatiska brygningsfunktionen aktiv.

5.5.10 Stänga av kokzonen

- ▶ Välja kokzon
- ▶ Inställning av effektnivå 0 eller
- ▶ Long-press på kokzonsindikeringen

5.6 Säkerhetsanordningar

5.6.1 Barnsäkring

Barnsäkringen förhindrar att apparaterna oavsiktligt sätts på. Om barnsäkringen är aktiverad, lyser spärrknappen  i kontrollpanelens display.

Aktivera/avaktivera barnsäkringen permanent (se "8 Kundmeny")

Avaktivera barnsäkringen för en kokprocess

- ▶ Long-Press på spärrknappen .

5.6.2 Rengöringsspärr

Rengöringsspärren spärrar kontrollpanelen. Om ingen sveprörelse över kontrollpanelen identifieras längre än 5 sekunder, avaktiveras rengöringsspärren automatiskt.

Aktivera rengöringsspärren

- ▶ Touch på rengöringsknappen .

Avaktivera rengöringsspärr i förtid

- ▶ Long-Press på rengöringsknappen .

5.6.3 Restvärmeindikator

Om en kokzon efter avstängningen fortfarande är varm, visas H.

- ▶ Rör inte några heta kokzoner.
 - ▶ Lägg inga föremål på heta kokzoner.
- Efter en tillräcklig avsvälningstid (temperatur < 55 °C) slocknar visningen.

5.6.4 Säkerhetsavstängning

Ångsug

Ångsugen går efter 120 min över till automatmodus om ingen inställning görs eller någon förändring av effektnivån sker.

Spishällar

Efter en i förväg inställd tid stängs alla kokzoner automatiskt av när effektnivån inte ändras. Tiden till säkerhetsavstängningen kan ställas in i kundmenyn.

Effektnivå	Säkerhetsavstängning efter tim:min.		
	Nivå 1	Nivå 2	Nivå 3
1	12:00	8:24	6:00
2	10:00	6:24	4:00
3	9:00	5:12	2:30
4	8:00	4:12	2:00
5	6:00	3:18	1:30
6	4:00	2:12	1:00
7	4:00	2:12	1:00
8	3:00	1:48	0:45
9	2:00	1:18	0:30
P	0:05	0:05	0:05

Tab. 5.6 Säkerhetsavstängning vid effektnivåer

Varmhållning snivå	Säkerhetsavstängning efter tim:min.		
	Nivå 1	Nivå 2	Nivå 3
	12:00	8:00	4:00

Tab. 5.7 Säkerhetsavstängning vid varmhållningsnivåerna

5.6.5 Överhettningsskydd

Om en spishäll överhettas, reduceras spishällens effekt resp. apparaten stängs av helt och hållet.

Överhettningsskyddet utlöser när:

- kokkärl utan innehåll hettas upp.
- olja eller fett upphettas på en hög effektnivå.
- en het kokzon sätts på igen efter ett elavbrott.

Genom överhettningsskyddets utlösning inleds en av följande åtgärder:

- Den aktiverade powernivån sänks.
- Powernivån kan inte aktiveras längre.
- Den inställda effektnivån reduceras.
- Spishällen stängs av helt och hållet.

Efter en tillräcklig avsvältnings tid kan spishällen användas fullt ut igen.

6 Connect

6.1 Installera appen

BORA JOY App finns att hämta gratis i Google Play Store™ eller Apple App Store®.

► Installera BORA JOY App på din smartphone.

6.2 Konto

Bara en smartphone åt gången kan vara ansluten till apparaten via BORA JOY-appen.

Apparaten kan bara anslutas med en BORA JOY-konto. Om apparaten ska sammankopplas med flera smartphones, måste BORA JOY-appen användas med samma BORA JOY-konto på alla smartphones.

Sammankopplingen mellan apparat och kontot kan inte återställas av kunden. Om en förbindelse ska upprättas till en ny BORA JOY-appen, kontakta BORA Service Team.

6.3 Pairing

► Aktivera Connectivity i kundmenyn (se "8 Kundmeny").

- Connect-knappen  måste visas nedtonad.

► Öppna BORA JOY-appen på din smartphone.

► Välj önskad BORA-apparat och starta förbindelsen.

- Connect-knappen framställs pulserande.

► Touch på Connect-knappen  för att bekräfta förbindelsen.

- Connect-knappen lyser med 100 %.

- Så snart förbindelsen avbryts visas Connect-knappen nedtonad igen.

6.4 BORA JOY App

Vissa inställningar och program kan väljas, individualiseras och startas via BORA JOY App.

► Gör inställningarna i appen. Följ då anvisningarna i appen.

► Välj "Överföra inställningar".

- Assist-knappen pulserar på kontrollpanelen.

► Touch på Assist-knappen  för att bekräfta inställningen.

- Inställningarna överförs.

7 BORA Assist

► Iaktta alla säkerhets- och varningsanvisningar (se "2 Säkerhet").

BORA Assists är speciella program för vissa maträtter resp. kokprocesser som hjälper dig vid matlagningen.

7.1 Kokkärl

BORA Assist-funktionerna kan bara användas med de därför avsedda kokkärlen:

www.bora.com/cookware-recommendations

► Använd bara kokkärl och vatten med rumstemperatur när du startar BORA Assists.





7.2 BORA Assist

Apparaten har 2 Assist funktioner:

- Fry - temperaturexakt stekning
- Boil - uppkokning av vatten



7.3 Aktivera BORA Assist

Maximalt en Assist-funktion kan användas per apparatsida.

- Ingen restvärme får indikeras för önskad kokzon.
- Touch på önskad kokzonsindikator.
- Touch på Assist-knappen .
- Välj önskad Assist via slidern eller knappen +/-.
- Touch på Assist-knappen  för att bekräfta urvalet.
- På kokzonsindikatorn visas  och Assist-ikonen visas bredvid.
- I slidern spelas uppvärmningsanimationen eller  blinkar i kokzonsindikatorn.
- Om manuella kokprocesser är nödvändiga, visas kokzonsindikatorn pulserande. Så snart dessa kokprocesser har avslutats måste vald Assist-funktion bekräftas för att fortsätta med den.
- Touch på kokzonsindikatorn.
- Touch på Assist-knappen  för att bekräfta nästa steg.

7.3.1 Efterjustera kokprogram





Vid aktiva Assists kan effektnivån finjusteras. Nivån kan korrigeras ett steg nedåt eller uppåt.

- Touch på kokzonsindikatorn med aktiv Assist-funktion.
- Finjustering via slidern eller knappen  / .

7.3.2 Fry - temperaturexakt stekning

Med Assist Fry kan stekningstemperaturer mellan 120 °C och 220 °C ställas in i steg om 20 °C.

Funktionen är avsedd för användning med en assistföberedd panna.

- Touch på kokzonsindikatorn med aktivt program.
- Ställ in önskad stekningstemperatur med slidern  eller knappen  / .
- Temperaturen visas i multifunktionsdisplayen i °C.
-  blinkar i kokzonsindikatorn tills måltemperaturen har uppnåtts första gången och en signalton ljuder.

Aktivitet	Temperatur °C
Sjudning av grönsaker och frukt	120 - 140
Stekta ägg, omeletter, ägggröra	140 - 160
Bakverk, pancakes, pannkakor, blinis, crêpe, Kaiserschmarren	160 - 180
Stekning av kött, grillade grönsaker, panerad mat (fisk, schnitzel, grönsaker), stekning av frukt	180 - 200
Stekning av biffar, räkor, fiskfiléer, stekt potatis	200 - 220

Tab. 7.1 Rekommenderade temperaturer (uppgifterna i tabellen är riktvärden)





7.3.3 Boil - uppkokning av vatten

Med Assist Boil kan du koka upp vatten.

- Fyll på vatten i det Assist-kompatibla kokkärlet tills botten är täckt med 6 till 8 cm vatten (oberoende av kokkärldiametern).
- Starta Assist Boil.
- Kokzonen avaktiveras automatiskt när vattnet börjar koka och en signalton ljuder.

7.3.4 Anpassa kokzonstimern

Kokzonstimern kan anpassas manuellt.

- Touch på kokzonsindikatorn med aktiv Assist.
- Touch på timerknappen .
- Via slidern  eller knappen  /  kan tiden för timern anpassas.

7.4 Starta BORA Assist via BORA JOY App

Assists som inte sparats i apparaten kan bara startas via BORA JOY App.

- Välj önskad Assist i BORA JOY App.
- Välj "Starta program" i BORA JOY App.
- Touch på Assist-knappen  för att bekräfta specialprogrammet.

7.5 Stänga av BORA Assist i förtid

Assists kan alltid stängas av i förtid.

▶ Touch på kokzonsindikator med aktiv Assist.

▶ Long-Press på Assist-knappen .

eller

▶ Long-press på kokzonsindikatorn.

7.6 Avaktivera en BORA Assist-funktion

Beroende av BORA Assist-funktionen avaktiveras den när timern har löpt ut eller den måste stängas av manuellt.

7.6.1 Förlänga tiden

När en Assist-funktion har löpt ut kan den förlängas manuellt.

▶ Touch på kokzonsindikatorn där Assist-funktionen har löpt ut.

- I multifunktionsdisplayen föreslås kokzonsstimern i 1 minut.

- Kokzonsstimern kan anpassas manuellt.

▶ Touch på Assist-knappen .

- Assist-funktionen förlängs.

8 Kundmeny

Öppna kundmenyn

Förutsättning: Apparaten är påslagen, alla kokzoner och ångsugen är inaktiva och det finns ingen restvärme.

▶ Long-press på multifunktionsdisplayen.

Kundmeny navigation

Navigera till nästa meny punkt:

▶ Touch på multifunktionsdisplayen.

- Inställningar som gjordes övertas automatiskt när du byter till en annan meny punkt eller när menyn lämnas.

Avsluta kundmenyn

▶ Long-press på multifunktionsdisplayen.
eller

▶ Long-Press på powerknappen .

- Menyn avslutas och apparaten stängs av.

Översikt kundmeny

Menypunkt/beteckning/urval	Fabriksinställning
Con Connectivity	Av
1 Signalernas ljudstyrka (0 - 9)	0

Menypunkt/beteckning/urval	Fabriksinställning
2 Barnsäkring (på/av)	Av
3 Visa filterstatus (återställa filterservice-indikeringen)	
4 Tiden för den fördröjda avstängningen (40, 30, 20 minuter)	30 min
5 Touch-områdenas reaktionshastighet (1 långsam, 2 medel, 3 snabb)	2
6 LED-test	
7 Permanent kokkärlsidentifiering	Av
8 Mjukvaru-/hårdvaruversion	
9 Säkerhetsavstängning (1 lång, 2 medel, 3 kort)	2
0 Återställa till fabriksinställningar	

Tab. 8.1 Översikt kundmeny

8.1 Menypunkt Con: Connectivity

Connectivity-funktionen kan aktiveras eller avaktiveras permanent.

▶ Touch på det övre slider-området  för att aktivera.

▶ Touch på det undre slider-området  för att avaktivera.



Bild 8.1 Menypunkt Con: Connectivity

8.2 Menypunkt 1: Signalernas ljudstyrka

Du kan ställa in olika ljudstyrkor för signaltonen.

Säkerhetsrelevanta signaltoner förblir oförändrade.

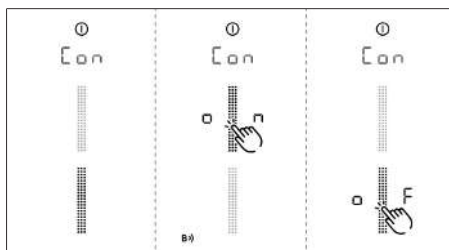

Bild 8.2 Menypunkt 1: Signalernas ljudstyrka

8.2.1 Ljudkoncept

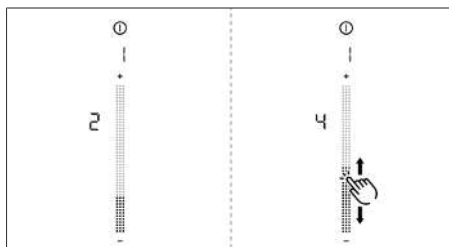

Systemet skiljer på olika typer av signaler:

Signalton	Ändamål
En kort ton (0,25 sek)	Bekräftelse av ett val
Pipton-sekvens	Interaktion krävs

Tab. 8.2 Ljudkoncept

8.3 Menypunkt 2: Barnsäkring

Barnsäkringen kan aktiveras eller avaktiveras permanent.

- ▶ Touch på det övre slider-området  för att aktivera.
- ▶ Touch på det undre slider-området  för att avaktivera.



Bild 8.3 Menypunkt 2: Barnsäkring

8.4 Menypunkt 3: Visa filterstatus och återställa filterservice-indikering

- ▶ Long-Press på F.
- Filterstatusen återställs till 100%.
- Filterservice-indikeringen F visas inte längre vid påslagningen.

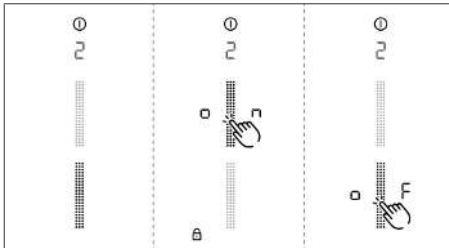

Bild 8.4 Menypunkt 3: Återställa filterstatus och filterservice-indikering

8.5 Menypunkt 4: Tiden för den fördröjda avstängningen

Du kan välja mellan 3 tider:

40 minuter / 30 minuter / 20 minuter

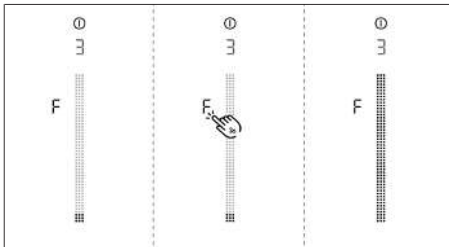

Bild 8.5 Menypunkt 4: Välja tiden för fördröjd avstängning

8.6 Menypunkt 5: Touch-områdenas reaktionstid

- ▶ Välj önskad reaktionshastighet.
- Reaktionshastighet 1: långsam
- Reaktionshastighet 2: medel
- Reaktionshastighet 3: snabb



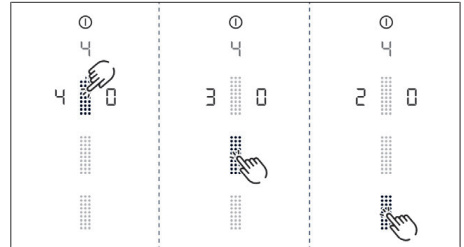

Bild 8.6 Menypunkt 5: Reaktionshastighet

8.7 Menypunkt 6: LED-test

- ▶ Touch på slider-området .
- Alla indikatorer visas med 50 % ljusstyrka.
- ▶ Touch på valfri indikator.
- Den valda indikatorn visas i 1 sekund med 100 % ljusstyrka för att testa.

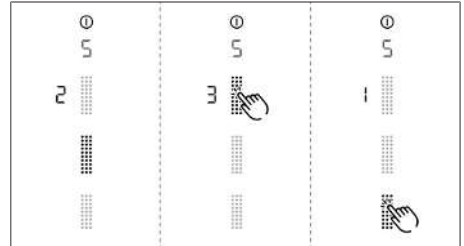



Bild 8.7 Menypunkt 6: LED-test

Avsluta LED-test:

- ▶ Long-press på multifunktionsdisplayen.
- Efter 5 sekunder avslutas LED-testet automatiskt.

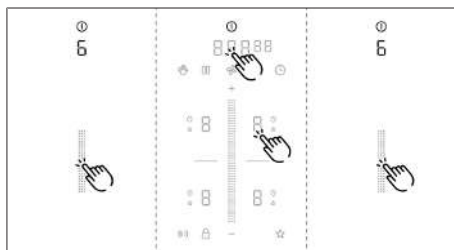
8.8 Menypunkt 7: Permanent kokkärlsidentifiering

Aktivera eller avaktivera den permanenta kokkärlsidentifieringen.

- ▶ Touch på det övre slider-området  för att aktivera.
- ▶ Touch på det undre slider-området  för att avaktivera.



Bild 8.8 Menypunkt 7: Permanent kokkärlsidentifiering

8.9 Menypunkt 8: Visa mjukvaru-/hårdvaruversion

Mjukvaru-/hårdvaruversionen visas på de 4 kokzonsindikatorerna.

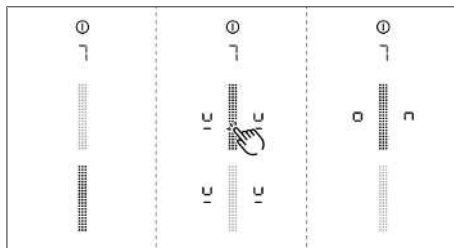

Bild 8.9 Menypunkt 8: Mjukvaru-/hårdvaruversion

8.10 Menypunkt 9: Säkerhetsavstängning

Du kan välja tiden (nivån) tills den automatiska säkerhetsavstängningen av kokzonerna aktiveras.

- Nivå 1: lång tid till säkerhetsavstängningen
- Nivå 2: medellång tid till säkerhetsavstängningen (fabriksinställning)
- Nivå 3: kort tid till säkerhetsavstängningen

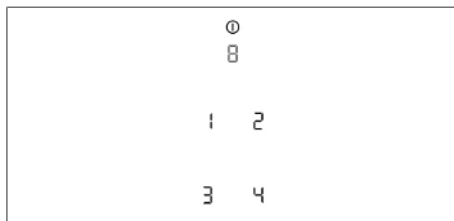



Bild 8.10 Menypunkt 9: Säkerhetsavstängning

8.11 Menypunkt 0: Återgå till fabriksinställningen

-  I menypunkt 0 återställs alla inställningar i kundmenyn till fabriksinställningen.

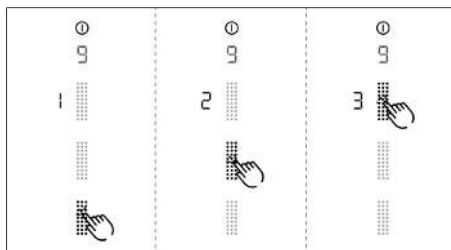
Återställa till fabriksinställningar (reset)

- ▶ Long-Press på slider-området .
- Efter avslutad återställning stängs apparaten av.

9 Rengöring och skötsel

- ▶ läkta alla säkerhets- och varningsanvisningar (se "2 Säkerhet").
- ▶ För att undvika personskador, förvissa dig om att spishällen och ångsugen är avstängda och har svalnat innan du börjar med rengöringen och skötseln.
- ▶ läkta följande rengörings- och skötselintervaller:

Komponent	Rengörings- och skötselcykler
Kontrollpanel	genast efter varje nedsmutsning
Spishäll	Genast efter varje nedsmutsning
Ångsug	varje vecka
Inströmningsmunst ycke och fettfilter i rostfritt stål	Efter varje tillredning av mycket fetta maträtter, men minst varje vecka Vid filterservice-indikering 
Luftledningskåpa	Var 6:e månad eller vid byte av luftfiltret
Luftfilter (endast vid luftcirkulation)	Byt ut vid luktbildning, avtagande ångsugseffekt eller filterservice-indikering 

Tab. 9.1 Rengöringscykler

- i** Regelbunden rengöring och skötsel garanterar en lång livslängd och optimal funktion.

9.1 Rengöringsmedel

- ▶ Använd inga kemiskt aggressiva, syra- eller luthaltiga rengöringsmedel (t.ex. ugnsspray).
- ▶ Rengöringsmedel får inte innehålla sand, soda, syra, lut eller klorid.
- ▶ Använd aldrig ångrengörare, repande svampar eller skurmedel.

- i** Aggressiva rengöringsmedel och skrapande kokkärlobotten skadar ytan och mörka fläckar bildas.

9.2 Skötsel

- ▶ Spishällen får inte användas som arbets- eller förvaringsyta.
- ▶ Kokkärl får inte skjutas eller dras över spishällen.

Färgförändringar och glänsande ställen på spishällen är inga skador. Spishällens funktion och glaskeramiktans stabilitet påverkas inte.

Färgförändringar på spishällen uppstår om matrester inte avlägsnas och bränns fast.

Glänsande ställen uppstår genom nötning av kokkärlets botten, speciellt när mjukt kokkärlsmaterial används, eller genom olämpliga rengöringsmedel. Lyft alltid på kokkärl (dra aldrig), för att undvika repor och nötningar på apparatens yta. Det är svårt att få bort dem.

9.3 Spishällens rengöring

- i** För spishällens rengöring behöver du en speciell skrapa för glaskeramiska ytor och lämpliga rengöringsmedel.

Planmässig rengöring

- ▶ Avlägsna all grov smuts och matrester från spishällen med en speciell skrapa till glaskeramiska ytor.
- ▶ Häll rengöringsmedlet på den kalla spishällen.
- ▶ Fördela det med hushållspapper eller en ren trasa.
- ▶ Tvätta av spishällen med en våt trasa.
- ▶ Torka spishällen sedan med en ren trasa.

Kraftiga nedsmutsningar

- ▶ Avlägsna kraftiga nedsmutsningar och fläckar (kalkfläckar, pärllemorglänsande fläckar) med ett rengöringsmedel så länge spishällen fortfarande är varm.
- ▶ Mjuka upp intorkade matrester med en våt trasa.
- ▶ Avlägsna smutsrester med skrapan till glaskeramiska ytor.

Ytlig rengöring under driften

- ▶ Avlägsna direkt korn, smulor e.d. för att förhindra repor på ytan.
- ▶ Avlägsna genast vidhäftande rester av plast, alufolie, socker resp. sockerhaltig mat från den heta kokzonen med skrapan till glaskeramiska ytor för att förhindra att de bränns fast.

9.4 Ångsugens rengöring

- ▶ Rengör utsugssystemets ytor med en mjuk, fuktig trasa, diskmedel eller ett mildt fönsterrengöringsmedel.
- ▶ Mjuka upp intorkad smuts med en fuktig trasa (skrapa inte!).

9.4.1 Rengöring av inströmningsmunstycket och fettfiltret i rostfritt stål

- i** Inströmningsmunstycket och fettfiltret i rostfritt stål tar upp fett i matoset.

Ta av inströmningsmunstycket X Pure

Förutsättning: Motorindikatorn visar .



Bild 9.1 Ta ut inströmningsmunstycket

[1] Inströmningsmunstycke

Ta ut fettfiltret i rostfritt stål

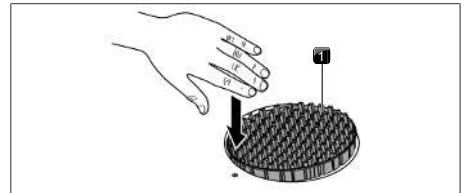

Bild 9.2 Demontera fettfiltret i rostfritt stål

[1] Fettfilter i rostfritt stål [2] Handtag

[3] Inströmningsöppning

Rengöring för hand

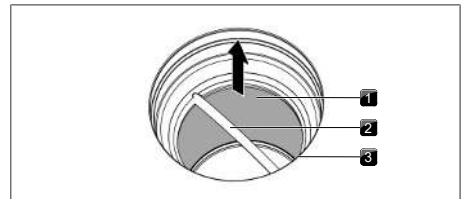
- ▶ Använd fettlösnande rengöringsmedel.
- ▶ Skölj av komponenterna med hett vatten.

- ▶ Rengör komponenterna med en mjuk borste.
- ▶ Skölj komponenterna med rent vatten efter rengöringen.

Rengöring i diskmaskin

- ▶ Placera komponenterna i diskmaskinen på ett sådant sätt att inget stående vatten kan samlas.
- ▶ Välj ett diskprogram på maximalt 65 °C.

i Fettfiltret i rostfritt stål måste bytas ut om det inte längre kan rengöras tillfredsställande. (se "13 Garanti, teknisk support, reservdelar och tillbehör").

Montering av komponenterna

- ▶ Monteringen av komponenterna sker i omvänd ordning.

i Montera bara torra och rena komponenter i apparaten.

9.4.2 Avlägsna vätska ur apparaten

i Vätska som flyter in i apparaten via inströmningsöppningen tas upp av fettfiltret i rostfritt stål (upp till 150 ml) och i luftledningskåpan.

Gör enligt följande:

- ▶ Ta ut inströmningsmunstycket och fettfiltret i rostfritt stål.
- ▶ Töm fettfiltret i rostfritt stål.
- ▶ Kontrollera om vätska har samlats på luftledningskåpans botten.
- ▶ Avlägsna vätskan i luftledningskåpan.
- ▶ Sätt på ångsugen med minst effektnivå 5 för att torka aktivkolfiltret och kanaldelarna.
- Efter 120 minuter stängs ångsugen automatiskt av och den fördröjda avstängningen aktiveras.

9.5 Rengöra luftledningskåpan

Luftledningskåpan sitter i underskåpet på spishällens undersida. På luftledningskåpans yta kan fett och kalkrester samlas.

Öppna luftledningskåpan

- ▶ Ta bort inströmningsmunstycket och fettfiltret i rostfritt stål.
- ▶ Avlägsna filterbytesklaffen.
- ▶ Öppna de 6 låsningarna som är monterade runt om.
- ▶ Ta av kåpans botten.
- ▶ Rengör luftledningskåpan och kåpans botten med ett mildt rengöringsmedel.



Bild 9.3 Luftledningskåpa

- | | |
|----------------------|-------------------|
| [1] Centreringsstapp | [2] Tätningsspår |
| [3] Låsning | [4] Kåpans botten |
| [5] Luftledningskåpa | |

Stänga luftledningskåpan

- ▶ Placera kåpans botten med hjälp av de 3 runt om anordnade centreringsstapparna.
- ▶ Tryck in kåpans botten uppåt i tätningsspåret.
- ▶ Stäng de 6 låsningarna.
- ▶ Kontrollera att kåpans botten sitter rätt.
- ▶ Sätt i filterbytesklaffen.
- ▶ Kontrollera att filterbytesklaffen sitter rätt.
- ▶ Sätt i fettfiltret i rostfritt stål och inströmningsmunstycket.

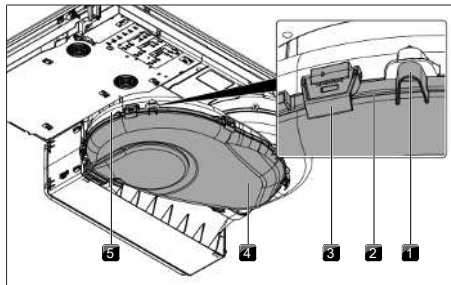
9.6 Byta ut luftfilter

i Luftfiltret (aktivkolfilter) måste bytas när motorindikatorn visar F (filterservice-indikering). Filter kan erhållas i fackhandeln eller i BORA Shop på hemsidan shop.bora.com.

Ta ut luftfiltret

- ▶ Ta bort inströmningsmunstycket och fettfiltret i rostfritt stål.
- ▶ Dra ut filterbytesklaffen inne i inströmningsöppningen genom öppningen i filterkåpan.



Bild 9.4 Avlägsna filterbytesklaffen

- | | |
|----------------------|-------------------------|
| [1] Filterbytesklaff | [2] Inströmningsöppning |
|----------------------|-------------------------|

- Ta tag i luftfiltrets greppögla och dra ut det så långt det går.

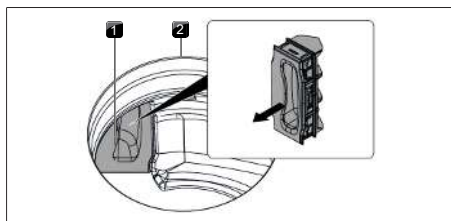

Bild 9.5 Vrida luftfiltret ur filterkåpan

[1] Greppögla [2] Luftfilter

- Dra upp luftfiltret och dra ut det ur inströmningsöppningen genom att vrida.

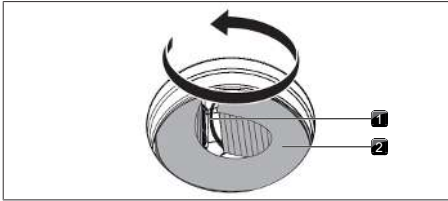

Bild 9.6 Ta ut luftfiltret ur inströmningsöppningen

Sätta i luftfiltret

- Avlägsna förpackningen.
- Rikta in luftfiltret korrekt med hjälp av de påtryckta symbolerna (pil vänster, greppögla höger, TOP = uppe).
- Ta tag i luftfiltret i båda ändarna.
- Böj luftfiltret så att det får en cylindrisk form.

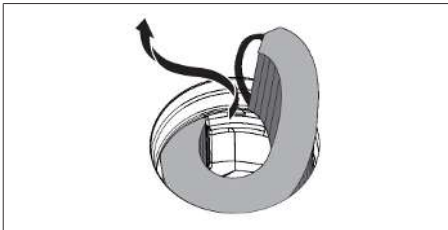

Bild 9.7 Luftfilter

[1] Luftfilter ovansida [2] Greppögla

- Tippa luftfiltret något och sätt in det i inströmningsöppningen.

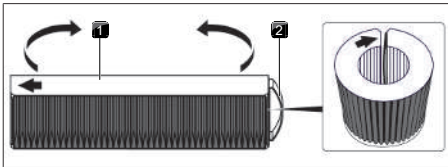

Bild 9.8 Sätta in luftfiltret i ångsugsöppningen

- För in filtrets vänstra ända i filterkåpan öppning.
- Skjut in luftfiltret i filterkåpan fram till stoppet (du kan med ett finger gripa in i lamellerna och stegvis skjuta in filtret i kåpan).
- Luftfiltrets slutposition har uppnåtts när filtret är helt inskjutet i filterkåpan.



Bild 9.9 Placera luftfiltret i slutposition

- Sätt i filterbyteskaffen igen och kontrollera att den sitter korrekt.



Bild 9.10 Sätta i filterbyteskaffen

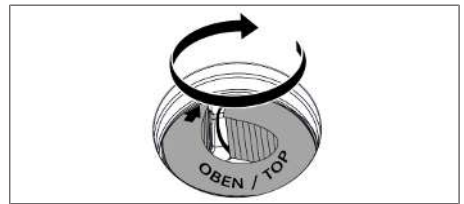



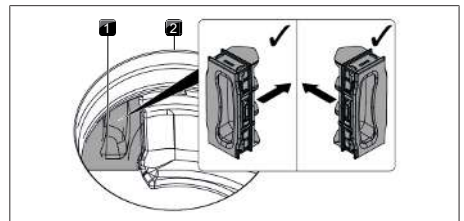

[1] Filterbyteskaff [2] Inströmningsöppning

- Sätt i fettfiltret av rostfritt stål och inströmningsmunstycket.
- Återställ filterservice-indikeringen (menypunkt 3: Visa filterstatus och återställa filterservice-indikeringen).

10 Felavhjälpning

i Störningar och fel kan ofta åtgärdas själv. Du sparar tid och pengar eftersom du inte behöver anlita kundtjänst.

► Iaktta alla säkerhets- och varningsanvisningar (se "2 Säkerhet").

Driftsituation	Orsak	Åtgärd
Apparat kan inte sättas på	Säkring/automatsäkring defekt	Byt ut säkringen; Tillkoppla automatsäkringen igen.
	Säkringen/automatsäkringen utlöser flera gånger	BORA Kontakta serviceteam.
	Strömförsörjningen är avbruten	Låt en elfackman kontrollera strömförsörjningen
Luktbildning under driften av en ny apparat	Det är normalt vid fabriksnya apparater	Lukten försvinner när apparaten har varit i gång några timmar.
en kokzonsindikering visar 	inget eller olämpligt kokkärl	använd lämpligt kokkärl i passande storlek (se "Apparatbeskrivning")
Spärrknappen lyser 	aktiverad barnsäkring	Avaktivera barnsäkringen
Kokzon/spishäll stängs automatiskt av	den maximala drifttiden för en kokzon har överskridits	Ta kokzonen i drift igen
för tidigt avbrott av powernivån	Överhettningsskyddet har utlöst	se "5.6.5 Överhettningsskydd"
Spishällens kylfläkt fortsätter att gå efter avstängningen.	Kylfläkten går så länge tills spishällen har svalnat.	Vänta tills kylfläkten stängs av automatiskt.
försämrad utsugningseffekt av ångsugen	Fettfiltret mycket smutsigt	Rengör eller byt fettfiltret
	Luftfilter mycket smutsigt (bara vid luftcirkulation)	Byta ut luftfilter
	Föremål i luftledningskåpan (t.ex. trasa)	Avlägsna föremålet
E eller  visas	Inmontering av en fönsterkontaktbrytare (fasbrytning)	Öppna fönster
	Motor defekt eller en kanalkoppling har lossnat	BORA Kontakta serviceteam
 visas	Överhettningsskyddet har utlöst	se "5.6.5 Överhettningsskydd"
 visas	föremål på kontrollpanelen	Avlägsna föremål från kontrollpanelen
	Kontrollpanelen smutsig	Rengör kontrollpanelen
 visas.	Connectivity modul defekt	Kontakta BORA serviceteam.
 visas (bara vid luftcirkulation)	Luftfiltret (aktivkolfiltret) har nått sin brukstid	Sätt i ett nytt luftfilter (se "9.6 Byta ut luftfilter").
Effektnivåerna visas, men apparaten värmer inte (gäller ena sidan av spishällen)	Tekniskt fel	Kontakta BORA serviceteam.

Tab. 10.1 Åtgärda fel

Ej beskrivna störningar och fel:

- Stäng av apparaten.
- Kontakta BORA Service Team (se "13 Garanti, teknisk support, reservdelar och tillbehör") och ange felnumret som visas och apparatens typ.

11 Montering

- ▶ Iaktta alla säkerhets- och varningsanvisningar (se "2 Säkerhet").

11.1 Allmänna monteringsanvisningar

- i** Nätanslutningskabeln måste finnas på plats.
- i** Apparaten får inte monteras över köldaggregat, diskmaskiner, spisar, ugnar samt tvätt- och torkmaskiner.
- i** Arbetsbänkarnas ytor och vägglister måste vara av värmebeständigt material (till ca 100 °C).
- i** Ursparningar i arbetsbänken måste förseglas mot fuktighet med lämpliga medel, eller eventuellt förses med en värmefrånkoppling.
- i** Den integrerade ångsugen får inte användas tillsammans med andra spishällar.
- i** För att bibehålla effektiviteten en lång tid och för att undvika överhettning, måste du se till att ventilationen under spishällarna är tillräcklig.
- i** Om en kabelskyddsbotten (mellanbotten) har planerats under apparaterna, får den inte blockera en tillräcklig lufttillförsel.

11.1.1 Samtidig drift av ångsugen i utsugsvarianten med en rumluftsberoende eldstad

Rumsluftsberoende eldstäder (t.ex. gas-, olje-, trä- eller koldrivna värmeenheter, varmvattenberedare) tar förbränningsluften från det rum de är placerade i och för ut avgaserna genom en avgasanläggning (t.ex. öppen spis) i det fria.

En ångsug i utsugningsdrift drar ut luft ur det rum den befinner sig i samt ur angränsande rum. Utan tillräcklig tilluft uppstår ett undertryck. Giftiga gaser från den öppna spisen eller utsugsschaktet sugs in i rummen igen.



Bild 11.1 Utsugsmontering – inte tillåten



Bild 11.2 Utsugsmontering – korrekt

- ▶ Vid samtidig drift av ångsugen med en eldstad, måste du säkerställa att...
 - ...undertrycket uppgår till maximalt 4 Pa;
 - ...en säkerhetsteknisk utrustning (t.ex. fönsterkontaktbrytare, undertrycksvakt) monteras som garanterar att tillräckligt med friskluft tillförs;
 - ...frånluften inte leds in i en skorsten, som används för avgaser från apparater som drivs med gas eller andra bränslen;
 - ...monteringen kontrolleras och godkänns av en auktoriserad fackman (t.ex. sotare).
- i** Används ångsugen endast med luftcirkulation kan du använda en rumluftsberoende eldstad samtidigt utan ytterligare säkerhetstekniska åtgärder.

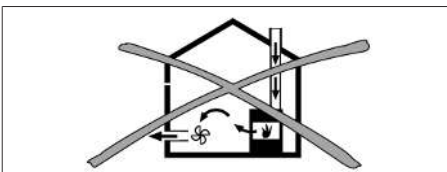
11.2 Leveransomfång

Leveransomfång	Antal
Spishäll med integrerad ångsug	1
Inströmningsmunstycke	1
Fettfilter i rostfritt stål	1
Bruks- och monteringsanvisning	1
Monteringsklämmor	4
Tätningsband	1
Set höjdujmningsplattor	1
Påse med diverse små monteringsdetaljer	1
Extra leveransomfång PUXU2, PUXU2R	
Luktfilter (aktivkolfilter)	1
Schablon för öppningen i den bakre väggen	1

Tab. 11.1 Leveransomfång

Kontrollera leveransen

- ▶ Kontrollera leveransen och förvissa dig om att den är komplett och oskadad.
- ▶ Informera omgående BORA Service Team, om leveransen är ofullständig eller om en del av leveransen är skadad.
- ▶ Montera aldrig skadade delar.

- ▶ Avfallshanterar transportförpackningen på ett sakkunnigt sätt (se "12 Urdrifftagning, demontering och avfallshantering").

11.3 Verktyg och hjälpmedel

För den fackmannamässiga monteringen av apparaten behöver du bl.a. följande verktyg:

- Sticksåg eller handsåg
- Skruvmejsel/Torxnyckel (Torx) 20
- Svart värmebeständig silikonättningsmassa
- Schablon för utskärningen i den bakre väggen (bara vid luftcirkulation)

11.4 Monteringsinstruktioner

11.4.1 Monteringsavstånd

- ▶ Iaktta det nödvändiga fria utrymmet kring ursparingen i arbetsbänken.



Bild 11.3 Nödvändigt fritt utrymme

[1] Nödvändigt fritt utrymme [2] Utskäring i bänkskivan

11.4.2 Möbelns minimimått X Pure

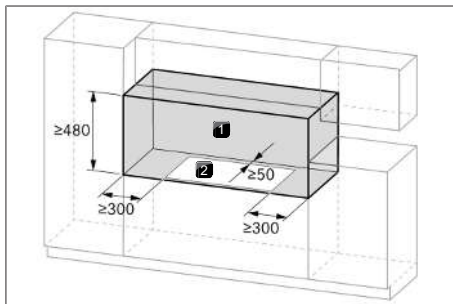

Bild 11.4 Möbelns minimimått X Pure

11.4.3 Hänvisningar till köksinredning

- Eventuella stödbalkar på möbeln måste avlägsnas inom området för utskärningen i bänkskivan.

- Om bänkskivan är tunn måste du se till att skåpet har ett tillräckligt fast underlag för skivan.
- Lådorna och hyllorna i underskåpet måste kunna tas bort.
- Beroende på inbyggnadssituation måste underskåpets lådor kortas.

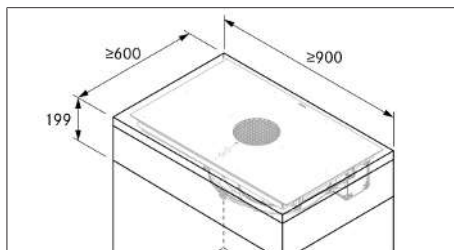
Om du har planerat in en mellanbotten (kabelskyddsbottnen), måste följande beaktas:

- Vid underhållsarbeten måste denna vara monterad så man kan ta ut den underifrån.
- För en tillräcklig ventilation av spishällen måste avståndet till spishällens undre kant uppgå till minst 15 mm.

11.5 Utskäring i bänkskivan

- i** Minimimåttet på 50 mm från bänkskivans framkant till bänkskivans utskärning är en rekommendation från BORA.

- ▶ Gör utskärningen i arbetsbänken med hänsyn till de angivna utskärningsmått.
- ▶ Se till att snittytorna på arbetsbänken förseglas sakkunnigt.
- ▶ Följ de föreskrifter som tillverkarna av arbetsbänken anger.

11.5.1 Mått på utskärningen

Planmontering X Pure



Bild 11.5 Mått på utskärningen för planmontering



Bild 11.6 Falsmått för planmontering

Ytmontering X Pure

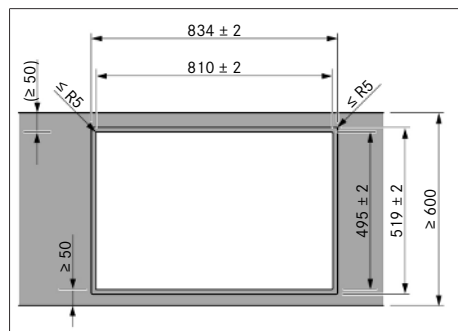

Bild 11.7 Mått på utskärningen för ytmonteringen

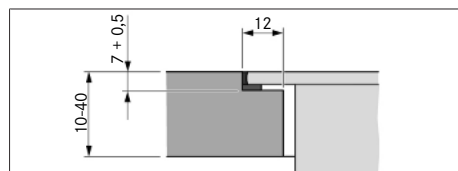

Bild 11.8 Påsättningsmått för ytmonteringen

11.6 Förberedelse av köksmöbeln utsugsvariant

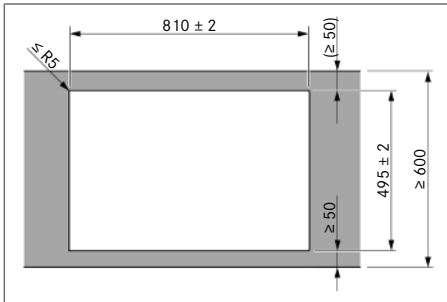
- i** Vid monteringen av utsugskanalen måste de statliga och regionala lagarna och föreskrifterna iakttas.
- i** Se till att det finns tillräckligt med tilluft.
- i** Frånluften måste ledas ut i det fria i utsugskanaler.
- i** Utsugskanalerens minsta tvärsnitt måste uppgå till 176 mm^2 , det motsvarar ett rundrör med en diameter på 150 mm eller BORA Ecotube kanalsystemet.
- i** I regel kan du med den integrerade motorn realisera en upp till 6 meter lång kanal med sex 90° böjar eller 8 meter med fyra 90° böjar eller 10 meter med två 90° böjar.
- i** Inte kompatibel med BORA Universalmotorer.
- i** Planeringsinformation för utsugskanalerens installation finns i planeringshandboken från BORA.

11.6.1 Anpassa köksmöbeln

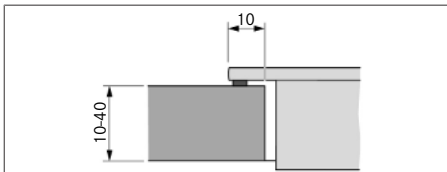
- Underskåpets baksida måste anpassas för utsugskanalen.
- För utsugskanalen måste ett fritt utrymme på 120 mm iaktas bakom skåpets vägg.
- En mellanbotten under spishällen är inte nödvändig.

Anpassa möbelns baksida

- Kontrollera de nödvändiga inbyggnadsmåtten för apparaten och det planerade kanalsystemet före inbyggnaden i underskåpet.
- Anpassa ev. baksidans position med hänsyn till de nödvändiga inbyggnadsmåtten.

11.6.2 Inbyggnadsmått



Bild 11.9 Inbyggnadsmått utsug, bänkskivans djup 600 mm

11.7 Förberedelse av köksmöbeln luftcirkulationsvariant

11.7.1 Tillbakaledning av den cirkulerade luften ur köksskåpet.

På luftcirkulationssystem måste det finnas en återströmningsöppning i köksmöbeln så att den reade luften kan ledas ut från köksmöbeln tillbaka till rummet. Återströmningsöppningen kan göras via en avkortad sockellist. Du kan även använda en lamellsockel med ett motsvarande minsta öppningstvärsnitt.

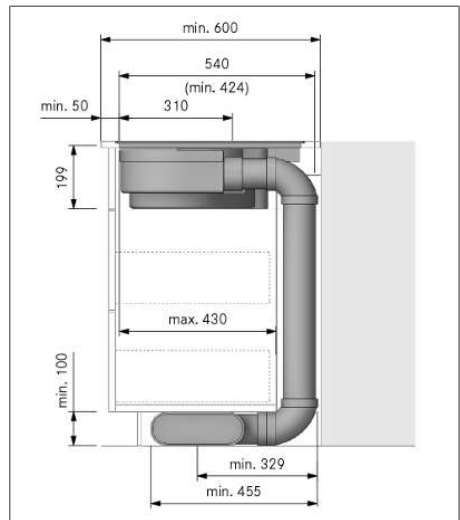
- Korta sockellisten på höjden eller gör motsvarande öppningar i sockeln.

- ▶ Återströmningsöppningens tvärsnitt måste uppgå till $\geq 500 \text{ cm}^2$ per ångsug.



Bild 11.10 Återströmningsöppning i sockelområdet

- [1] Återströmningsöppning i sockellisten $\geq 500 \text{ cm}^2$ [2] Återströmmande cirkulerad luft

11.7.2 Monteringsvarianter A och B för luftcirkulationsapparater

Det finns 2 monteringsvarianter för luftcirkulationsapparater:

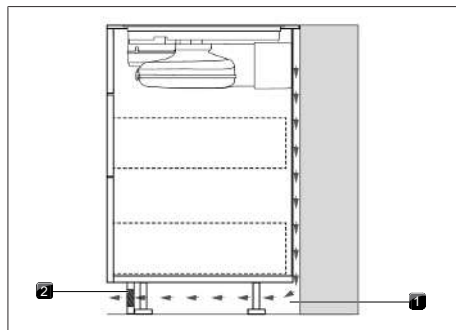
A: Underskåp med genomgående bakvägg

Den cirkulerade luften leds genom anslutningen bak på luftrengöringsboxen direkt bakom skåpets bakre vägg. Genom återströmningsöppningen kommer den cirkulerade luften tillbaka ut i rummet.

För monteringen innebär detta:

- En mellanbotten under spishällen är inte nödvändig.
- En utskärning måste göras i skåpets bakvägg.

B: Underskåp med mellanbotten under spishällen

Den cirkulerade luften blåses in i det tomma utrymme mellan bänkskiva och mellanbotten (ingen anslutning på luftrengöringsboxens bakre vägg). Den cirkulerade luften kommer tillbaka in i rummet bakom skåpets bakvägg och genom återströmningsöppningen.

För monteringen innebär detta:

- En mellanbotten under spishällen är nödvändig.
- Ingen utskärning måste göras i skåpets bakvägg.

11.7.3 Förbereda köksmöblen för monteringsvariant A

- Underskåpet måste ha en genomgående bakvägg så att den återströmmande cirkulerade luften inte leds in i det främre skåpsutrymme.
- En utskärning måste göras i den bakre väggen.

- Ett minimiavstånd på 25 mm mellan den bakre skåpväggen och en angränsande möbel eller rumsvägg måste iakttas.
- En mellanbotten under spishällen är inte nödvändig.

Anpassa möbelns baksida

- ▶ Anpassa baksidan till de nödvändiga inbyggnadsmåtten.
- ▶ Flytta baksidan vid behov.
- ▶ Förläng eventuellt baksidan i höjdlid, så att skåpet är tillslutet framtill.
- ▶ Rikta in schablonen på den bakre möbelväggen enligt markeringarna och uppgifterna.
- ▶ Markera öppningen i bakväggen.
- ▶ Såga ut öppningen i bakväggen.



Bild 11.11 Utskärning i den baksidan



Bild 11.12 Schablon för öppningen i den baksidan

- Planmontering och ytmontering måste tas hänsyn till vid schablonens placering. 125 mm från spishällens ovkant till öppningens mitt.

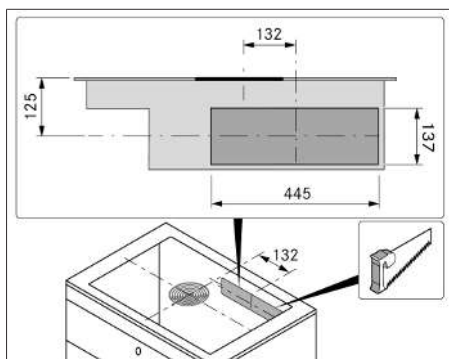
11.7.4 Inbyggnadsmått monteringsvariant A

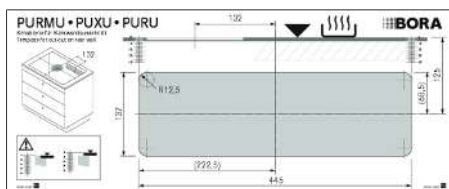

Bild 11.13 Inbyggnadsmått vid luftcirkulation, monteringsvariant A

11.7.5 Förlänga teleskoputdraget på luftrengöringsboxen

Med teleskoputdraget görs kanalanslutningen på skåpets baksida. Ett avstånd på max. 80 mm mellan spishäll och skåpets bakvägg kan därmed flexibelt överbyggas. Om bänkskivans djup är mer än 675 mm måste teleskoputdraget vid monteringsvariant A förlängas med tillbehöret PULBTA (+ max. 105 mm).

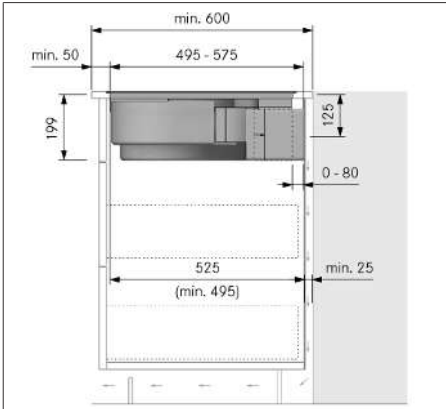

Bild 11.14 Inbyggnadsmått vid luftcirkulation monteringsvariant A, bänkskivans djup från 675 mm

- ▶ Avlägsna skyddsfolien från klisterbåndet på teleskoputdraget.
- ▶ Montera förlängningen PULBTA på teleskoputdraget.
- ▶ Avlägsna skyddsfolien från klisterbåndet på förlängningen PULBTA.

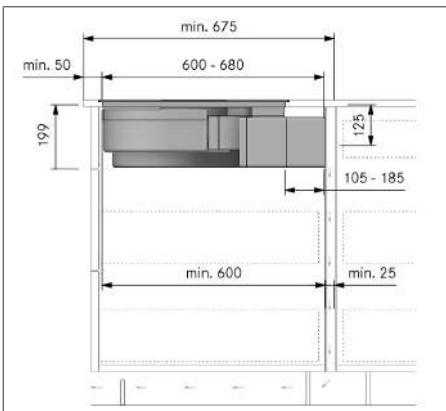

Bild 11.15 Förlängning av teleskoputdraget

- | | |
|--------------------|------------------------|
| [1] Teleskoputdrag | [2] Klisterbånd |
| [3] Klisterbånd | [4] Förlängning PULBTA |

11.7.6 Förbereda köksinredningen för monteringsvarianten B

- Under spishällen måste du planera in en mellanbotten.
- Skåpets bakvägg måste ligga tätt an mot mellanbotten så att den återströmmande cirkulerade luften inte leds in i det främre skåpsutrymmet.
- Ett minimiavstånd på 25 mm mellan den bakre skåpväggen och en angränsande möbel eller rumsvägg måste iakttas.

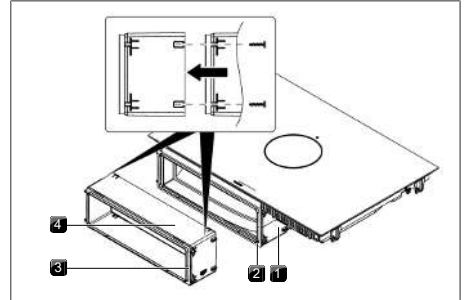
Anpassa inredningens baksida

- ▶ Anpassa baksidan till de nödvändiga inbyggnadsmåtten.
- ▶ Flytta baksidan vid behov.
- ▶ Anpassa bakväggens höjd till mellanbotten så att de ligger tätt mot varandra.

11.7.7 Inbyggnadsmått monteringsvariant B



Bild 11.16 Inbyggnadsmått vid luftcirkulation monteringsvariant B, bänkskivans djup 600 mm

11.8 Förbereda apparaten

Montera tätningbandet

- ▶ Limma vid ytmontering det bifogade tätningbandet fullständigt runt om utvändigt på spishällens undersida.
- ▶ Limma vid planmontering tätningbandet på yterna i bänkskivans utskärning, även om du förseglar spishällen med silikonfogmassa eller dylikt.

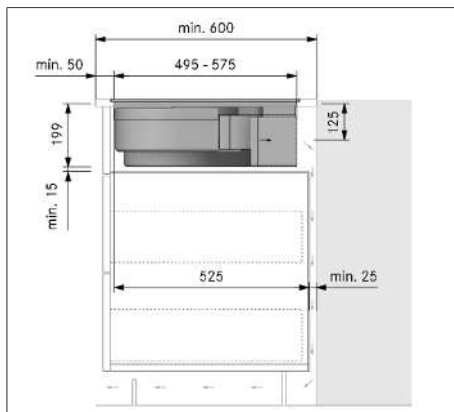

Bild 11.17 Tätningband vid ytmontering

- [1] Silikonföglingsmassa [2] Tätningband

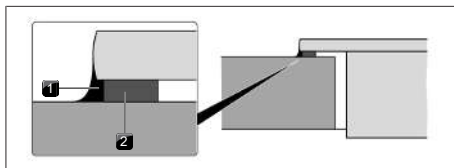

Bild 11.18 Tätningband vid planmontering

- [1] Silikonföglingsmassa [2] Tätningband

Sätta på monteringsklämmorna

- ▶ Skjut in 2 monteringsklämmor i de därför avsedda greppflikarna på varje sida av spishällen så långt det går.

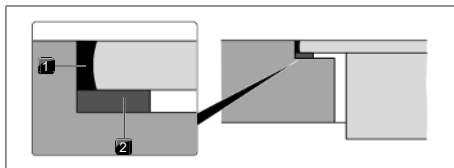

Bild 11.19 Sätta på monteringsklämmorna

- [1] Greppflikar [2] Monteringsklämmor

11.9 Montera spishällen

11.9.1 Sätta i spishällen

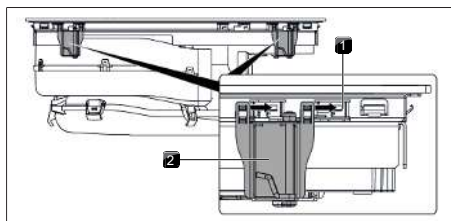

Bild 11.20 Placera spishällen centrerat

- [1] Spishäll [2] Inströmningsöppning
 [3] Inströmningsmunstycke [4] Fettfilter i rostfritt stål
 [5] Utskärning i bänkskivan [6] Klisterbånd

- ▶ Ta bort inströmningsmunstycket och fettfiltret i rostfritt stål före insättningen.
- ▶ Avlägsna skyddsfolien från klisterbåndet fram på teleskoputdraget.
- ▶ Använd inströmningsöppningen att hålla i vid insättningen.
- ▶ Lyft in spishällen rakt i utskärningen i bänkskivan.
- ▶ Placera spishällen centrerat i utskärningen i bänkskivan.
- ▶ Rikta in spishällen exakt.

i Se till att spishällens tätningband ligger an mot bänkskivan vid ytmontering.

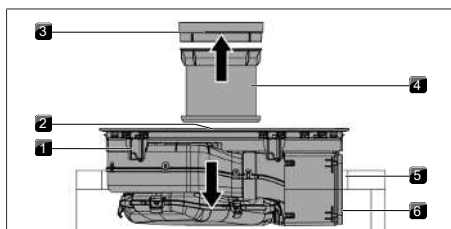
i Se till att tätningbandet sitter tätt mot spishällen vid planmontering.

Höjdtjämningsplattor vid planmontering (tillval)

Höjdtjämningsplattorna är självhäftande för att förhindra att plattorna förskjuts.

- ▶ Lägg eventuellt höjdtjämningsplattor under.
- ▶ Placera höjdtjämningsplattorna bredvid tätningsbandet.



Bild 11.21 Höjdtjämningsplattornas positionering

- [1] Spishäll [2] Höjdtjämningsplatta

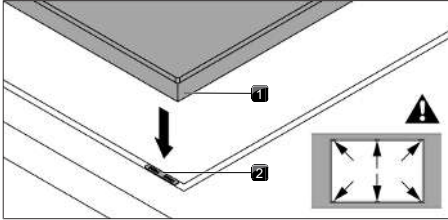

Bild 11.22 Höjdtjämningsplattor

- [1] Tätningsband [2] Höjdtjämningsplatta

11.9.2 Fäst spishällen

- ▶ Fäst spishällen med monteringsklämmans monteringsvinkel på bänkskivan.
- ▶ Åtdragningsmoment: max. 2,2 Nm.

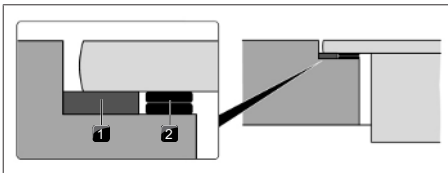

Bild 11.23 Fästa spishällen centrerat

- [1] Spishäll [2] Monteringsklämma
[3] Monteringsvinkel

11.9.3 Montera utsugskanalen

- ▶ Kanalsystemet måste monteras spännings- och belastningsfritt på apparaten.

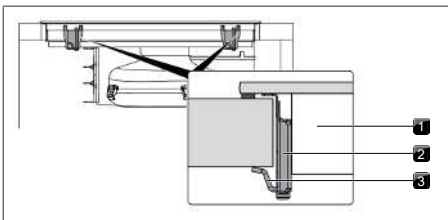
- ▶ Se till att tätningarna i komprimerat tillstånd ligger an lufttätt mot anslutningskanalstycket.

- ▶ Använd bara BORA Ecotube kanaldetaljer.
- ▶ Använd inga flex- eller vävslangar.
- ▶ Trä tätningen på apparatens utblåsningsöppning. Tätningen måste då töjas lite.
- ▶ Skjut kanalstycket som ska anslutas med muffen på utblåsningsöppningen med tätningen.
- ▶ Se till att tätningen inte förskjuts.



Bild 11.24 Anslutning till kanalsystemet

- [1] Tätning [2] Kanaldetalj
[3] Utblåsningsöppning

11.9.4 Installera anslutningen på bakväggen vid luftcirkulationsvariant A

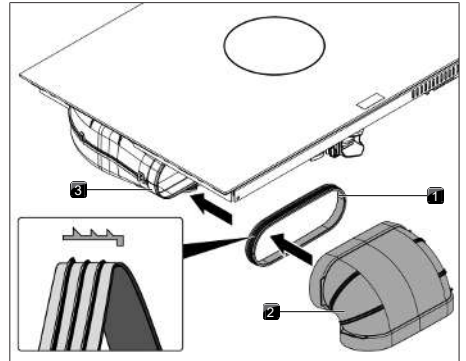

Bild 11.25 Anslutning på bakväggen

- [1] Teleskoputdrag [2] Klisterband
[3] Skåpets bakvägg

- ▶ Skjut teleskoputdraget tätt mot skåpets bakvägg.
- Med teleskoputdraget kan du överbrygga avståndet från möbels baksida på ett flexibelt sätt.
- ▶ Kontrollera att teleskoputdraget sluter noggrant och tätt till utskärningen på skåpets bakre vägg.
- ▶ Fäst teleskoputdraget med hjälp av klisterbandet på skåpets bakre vägg.

11.9.5 Sätta i aktivkolfiltret vid luftcirkulation

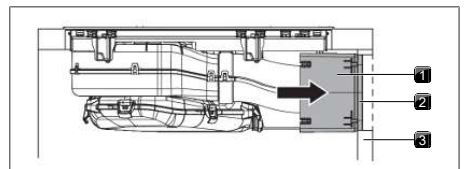
- i** se kap. Rengöring och skötsel "7.6 Byta ut aktivkolfiltret"

11.10 Upprätta strömanslutningen

- Iaktta alla säkerhets- och varningsanvisningar (se "2 Säkerhet").

- i** Montering och installation får endast ske av utbildad fackpersonal under iakttagande av nationellt gällande lagar, föreskrifter och normer. Arbetena får endast genomföras av kvalificerade personer, som känner till och efterföljer de lokala energiförsörjningsföretagets tilläggsföreskrifter.

- i** Anslutningar via insticksanslutningar (schuko-kontakt) är inte tillåtna.

- i** 1-fasanslutning: Apparaten motsvarar kraven i IEC 61000-3-12.

- Frånkoppla huvudbrytaren/automatsäkring innan du ansluter spishällen.
 ► Säkra huvudbrytaren/automatsäkring mot obefogad återinkoppling.
 ► Kontrollera spänningsfriheten.
 ► Anslut spishällen uteslutande med en fast förbindelse till en nätanledningsledning av typ H 05 VV-F med motsvarande minsta tvärsnitt.

Anslutning	Säkring	Minsta tvärsnitt
3-fasanslutning	3 x 16 A	2,5 mm ²
2-fasanslutning	2 x 16 A	2,5 mm ²
1-fasanslutning	1 x 32 A	4 mm ²

Tab. 11.2 Säkring och minsta tvärsnitt

- Anslut nätanledningsledningen enligt motsvarande anslutningsschema till nätanledningen på apparaten.
 ► Anslut respektive kontakter för en 1- eller 2-fasanslutning till anslutningsbryggan.
 ► Kläm fast anslutningsledningen med dragavlastningsklämman.
 ► Stäng nätanledningsdosan med nätanledningslådan.
 ► Dra nätanledningskabeln längs fästöglorna med hjälp av buntbanden.
 ► Se till att kabeln inte kommer i kläm eller skadas och inte kommer i kontakt med heta kokzoner.
 ► Kontrollera att monteringen är korrekt.



Bild 11.26 Anslutningsschema med extern kopplingskontakt

- [1] Nätanledningsledning [2] Nätanledning
 [3] Nätanledningsapparat [4] Kopplingsrelä
 [5] Kopplingsförbindelse S1 [S1] Extern kopplingskontakt och kopplingsrelä



Bild 11.27 Anslutningsschema 3-fasanslutning

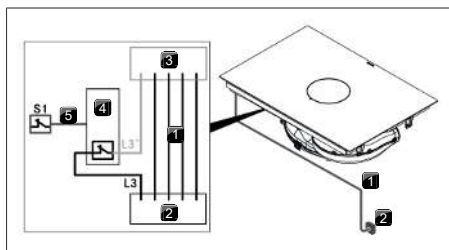

Bild 11.28 Anslutningsschema 1-fasanslutning

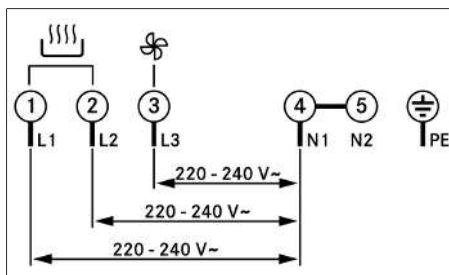

Bild 11.29 Anslutningsschema 2-fasanslutning

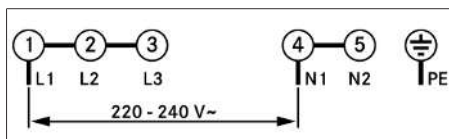

Bild 11.30 Spishällens elektriska anslutningar

- [1] Nätslutning
[2] Nätslutningskåpa
[3] Fästögglor

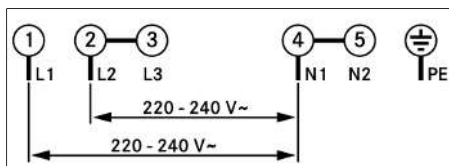
11.11 Första idrifttagning

- i** Innan apparaten tas i drift första gången måste några grundläggande inställningar göras (baskonfiguration) via återförsäljar- och servicemenyn.

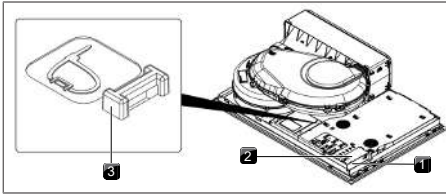
11.11.1 Återförsäljar- och servicemeny

- i** Upp till 2 minuter efter det att apparaten har försetts med ström, kan återförsäljar- och servicemenyn öppnas.
- i** Systemet övertar och sparar de valda inställningarna när du lämnar respektive meny punkt.
- i** Nedan finner du förklaringar på hur meny används och en beskrivning av de viktigaste meny punkterna.

Översikt återförsäljar- och servicemeny

Menypunkt/beteckning/ urvalsområde	Fabriksinställning
B Ångsugssystem (frånlufts-/ luftcirkulationssystem)	Luftcirkulation
C Powermanagement	
D Demonstrationsläge	Av

Tab. 11.3 Menyöversikt

Öppna återförsäljar- och servicemenyn

- Försörj apparaten med ström.
- Standardvisningen visas och motorsymbolen pulserar i 2 minuter.
- Long-Press på motorknappen .
- 4 inmatningspunkter visas.
- Håll motorknappen intryckt och tryck samtidigt på inmatningspunkterna i definierad ordning.
- Meny punkt B visas.



Bild 11.31 Öppna displayn återförsäljar- och servicemeny

11.11.2 Meny punkt B: Konfiguration av ångsugssystemet

Du kan välja mellan två driftlägen:

- Driftläge : Luftcirkulation (fabriksinställning)
- Driftläge : Utsugningssystem
- Välj passende driftläge.
- Bekräfta och spara inställningen genom att gå till nästa meny punkt (touch på multifunktionsdisplayen).

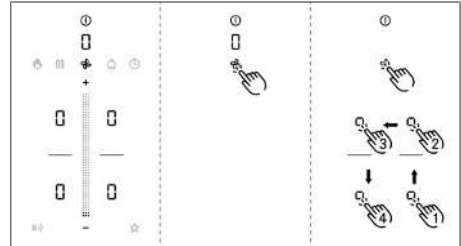

Bild 11.32 Display meny punkt B: Konfigurera ångsugssystemet

11.11.3 Meny punkt C: Powermanagement

Apparatens totalkapacitet kan reduceras om den elektriska kapaciteten som behövs saknas i installationen.

Du kan välja mellan tre Powermanagement-inställningar:

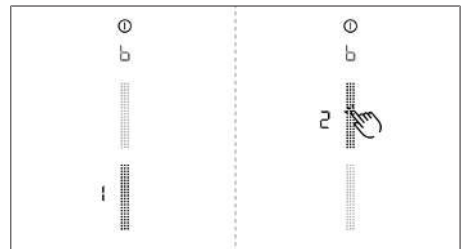
Powermanag ement- inställningar	Anslutning	Energiförbruk ning max.	Säkring
C3	3-fasig	7360 W	3 x 16 A
C3	2-fasig	7360 W	2 x 16 A
C3	1-fasig	7360 W	1 x 32 A
C2	1-fasig	4 400 W	1 x 20 A
C1	1-fasig	3 600 W	1 x 16 A

Tab. 11.4 Powermanagement

- ▶ Välj passande inställning.
- ▶ Bekräfta och spara inställningen genom att gå till nästa meny punkt (touch på multifunktionsdisplayen .

i De kapacitetsinskränkningar av kokzonerna som apparaten gör automatiskt stäms av mot den inställda totalkapaciteten.

i Nätanslutningsledningens minsta tvärsnitt får trots effektbegränsningen inte minskas (se tabell "Säkring och minsta tvärsnitt").







Bild 11.33 Display meny punkt C: Powermanagement

11.11.4 Meny punkt D: Demonstrationsläge

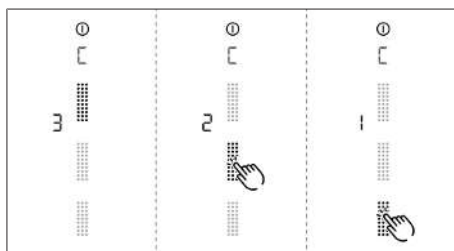
Apparaten kan sättas i demonstrationsläge där alla användarfunktioner finns, men där spishällens värmefunktion har avaktiverats.

- ▶ Touch på det övre slider-området.
 - Symbolen för demonstrationsläge  visas i en sekund på alla kokzoner.
 -  visas.
- ▶ Bekräfta och spara inställningen genom att gå till nästa meny punkt (touch på multifunktionsdisplayen .

i I demonstrationsläge är kokkärlsidentifieringen avstängd.



Bild 11.34 Display meny punkt D: Demonstrationsläge

Avsluta återförsäljar- och servicemenyn

Alla meny punkter i baskonfigurationen har körts igenom:

- ▶ Long-press på multifunktionsdisplayen.

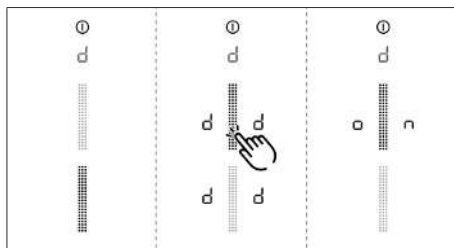
11.11.5 Funktionskontroll

- ▶ Gör en noggrann funktionskontroll av samtliga apparater.
- ▶ Se kapitel Felavhjälpning vid felmeddelanden.

11.12 Foga apparaten

- ▶ Foga apparaterna med svart, värmebeständig silikontätningssmassa efter avslutad montering.
- ▶ Se till att ingen silikontätningssmassa hamnar under apparaten.



Bild 11.35 Silikontätningssmassa vid ytmontering

- [1] Silikontätningssmassa

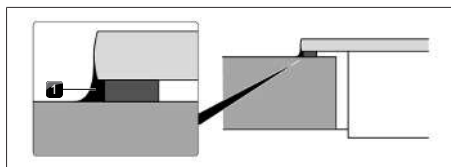

Bild 11.36 Silikontätningssmassa vid planmontering

- [1] Silikontätningssmassa

11.13 Överlämnande till användaren

När monteringen är klar:

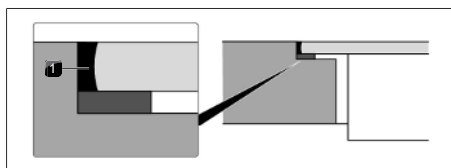
- ▶ Förklara de viktigaste funktionerna för användaren.
- ▶ Informera användaren om alla säkerhetsrelevanta aspekter beträffande användning och hantering.
- ▶ Överlämna tillbehör och bruks- och monteringsanvisningen till användaren för säker förvaring.

12 Urdrifttagning, demontering och avfallshantering

- ▶ Iaktta alla säkerhets- och varningsanvisningar (se "2 Säkerhet").
- ▶ Iaktta alla dokument och anvisningar som följer med leveransen.

12.1 Urdrifttagning

Urdrifttagning innebär den slutgiltiga urdrifttagningen och demonteringen. Efter urdrifttagningen kan apparaten antingen byggas in i en annan möbel, säljas vidare eller avfallshandteras.

i Strömanslutningen får bara demonteras av auktoriserad yrkespersonal.

- ▶ Stäng av apparaten för urdrifttagningen (se bruksanvisning).
- ▶ Bryt spänningen till apparaten.

12.2 Demontering

För demonteringen måste apparaten vara lättåtkomlig och spänningsförsörjningen bruten.

- ▶ Lossa apparatens festsättning.
- ▶ Avlägsna silikonfogarna.
- ▶ Lyfta ut apparaten ur arbetsbänken uppifrån.
- ▶ Avlägsna alla andra tillbehör.
- ▶ Avfallshandtera den gamla apparaten och förorenat tillbehör enligt beskrivningen under "Miljövänlig avfallshantering".

12.3 Miljövänlig avfallshantering

12.3.1 Avfallshandtera transportförpackningen

i Förpackningen skyddar apparaten mot transportskador. Förpackningens material har valts med hänsyn till miljön och avfallshandteringen och är därför återvinningsbart.

Förpackningens återföring till materialkretsloppet sparar råvaror och reducerar avfall. Din återförsäljare tar tillbaka förpackningen.

- ▶ Lämna förpackningen till din återförsäljare, eller
- ▶ Avfallshandtera förpackningen på föreskrivet sätt enligt gällande regionala bestämmelser.

12.3.2 Avfallshantering av tillbehör

Avfallshandtera onödiga eller förbrukade tillbehörsdelar (aktivtfilter, ...) på föreskrivet sätt enligt regionala bestämmelser.

12.3.3 Avfallshantering av uttjänta apparater



Elektriska apparater som märks med denna symbol får inte kastas i hushållssoporna efter brukstidens slut. De måste avfallshandteras i ett insamlingsställe för återvinning av uttjänta elektriska eller elektroniska apparater. Kontakta stads- eller kommunalförvaltningen för information.

Uttjänta elektriska och elektroniska apparater innehåller ofta värdefullt material. De innehåller dock även skadliga ämnen som var nödvändiga för apparaternas funktion och säkerhet. Om dessa kastas i hushållssoporna eller hanteras på ett felaktigt sätt, kan de skada hälsan och miljön.

- ▶ Uttjänta apparater får aldrig kastas i hushållssoporna.
- ▶ Lämna den uttjänta apparaten till ett regionalt insamlingsställe för återlämning och återvinning av elektriska och elektroniska komponenter och annat material.

13 Garanti, teknisk support, reservdelar och tillbehör

- ▶ Iaktta alla säkerhets- och varningsanvisningar (se "2 Säkerhet").

13.1 BORA:s tillverkargaranti

BORA lämnar 2 års tillverkargaranti på sina produkter för sina slutkunder. Denna garanti för slutkunden gäller utöver de lagliga reklamationsanspråken gentemot försäljaren av våra produkter.

Tillverkargarantin gäller för de här angivna BORA produkterna som köps av auktoriserade BORA återförsäljare eller av BORA utbildade försäljare och är installerade inom den Europeiska Unionen (uteslutande utomeuropeiska områden), Schweiz, Liechtenstein, Ukraina, Ryssland, Norge, Serbien, Israel, UK, Island,

Indien, Australien och Nya Zeeland med undantag av BORA produkter som betecknas som universal- eller tillbehörsartiklar:

- Spishällar
- Ångsugssystem
- Motor

Tillverkargarantin börjar när BORA produkten överlämnas till slutkunden och gäller i 2 år. När du registrerar dig på bora.com/registration kan tillverkargarantin förlängas till 3 år.

Tillverkargarantin förutsätter att produkterna BORA har installerats fackmannamässigt av en auktoriserad BORA återförsäljare (efter direktiv i den vid monteringstillfället aktuella BORA planeringshandboken och bruksanvisningen). Slutkunden ska vid användningen rätta sig efter de riktlinjer och anvisningar som står i bruksanvisningen.

Om tillverkargarantin görs gällande måste defekten anmälas direkt till BORA och inköpsbevis uppvisas. Alternativt kan du också bevisa köpet genom att du registrerar dig på bora.com/registration.

BORA garanterar att alla BORA produkter är fria från material- och produktionsfel. Felet måste ha funnits där redan när produkten levererades till slutkunden. Om garantin tas i anspråk leder inte detta till att garantitiden förlängs.

BORA kommer att hjälpa brister BORA på produkter efter egen bedömning genom reparation eller utbyte. Samtliga kostnader för att rätta till en bristfällighet som omfattas av tillverkargarantin står BORA för.

Följande ingår uttryckligen inte i tillverkargarantin från BORA:

- BORA produkter som inte förvärvats av auktoriserade BORA återförsäljare eller genom säljare som blivit utbildade av BORA.
- Skador som uppkommit p.g.a. att man ej följt bruksanvisningen (gäller även skötsel och rengöring av produkten). Dessa visar på felaktig användning.
- Skador som uppkommit genom normal nöting t.ex. förslitningsskador på spishällen.
- Skador p.g.a. yttre inverkan (som transportskador, inflöde av kondensvatten, naturkrafter såsom blixtnedslag).
- Skador p.g.a. reparationer eller reparationsförsök som inte genomförts av BORA eller av BORA auktoriserade personer.
- Skador på glaskeramiken.
- Skador p.g.a. elektriska spänningsvariationer.
- Följdsador eller ersättningsanspråk som går utöver den egentliga bristfälligheten.
- Skador på plastdetaljer.

Lagstadgade anspråk, speciellt lagstadgade reklamationer eller produktansvar, begränsas inte av garantin och kan utnyttjas gratis.

Om ett fel inte omfattas av tillverkargarantin kan BORA tekniska service anlitas.

Kostnaderna som uppstår i samband med detta kommer inte att täckas av BORA.

Förbundsrepubliken Tysklands rätt gäller för dessa garantivillkor.

Du når oss på:

BORA Vertriebs GmbH & Co KG, Innstraße 1, 6342 Niederndorf, Österrike

- Telefon: 00800 7890 0987
måndag till torsdag klockan 08:00 – 18:00 och
fredag klockan 08:00 – 17:00
- E-post: support@bora.com

13.1.1 Förlängning av garanti

Registrera dig på www.bora.com/registration för att förlänga garantin.

13.2 Service

BORA service:

se bruksanvisningens baksida

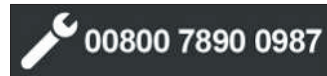

- ▶ Vid störningar som du inte kan klara av själv, kontakta din BORA återförsäljare eller BORA Service Team.

BORA Service Team behöver din apparats typbeteckning och fabriktionsnummer (FD-nummer). Båda uppgifterna hittar du på typskylten på bifogad garanti och på apparatens undersida.

13.3 Reservdelar

- ▶ Använd enbart originalreservdelar vid reparationer.
- ▶ Reparationer får endast genomföras av BORA Service Team.

i Du erhåller reservdelar hos din BORA återförsäljare och online på BORA servicesida, www.bora.com/service, eller på det angivna servicenumret.

13.4 Tillbehör

Tillbehör	PUXA2	PUXU2
	PUXA2R	PUXU2R
GFES – eSwap luktfilter		✓
GFESP – eSwap luktfilter Plus		✓
PUED2 – Pure inströmningsmunstycke för andra generationens kompakttapparater svart	✓	✓
PUXED2 – X Pure inströmningsmunstycke X Pure och X Pure Rough	✓	✓
USL515 – sidolister för spishällsdjup 515 mm	✓	✓
USL515AB – sidolister för spishällsdjup 515 mm All Black	✓	✓
KFR830AB – spishällsram för en bredd på 580 mm	✓	✓
KWGPFI – grillpanna för flexinduktion	✓	✓
GKCS – Cleaning-set för glaskeramik	✓	✓
UFKS – fönsterkontaktbrytare	✓	
PULB – Pure luftrengöringsbox (vid PURA2/PURA2R endast vid ombyggnad från utsug till luftcirkulation)	✓	
PULBTA – Pure luftrengöringsbox teleskoputdrag (vid PURA2/PURA2R endast vid ombyggnad från utsug till luftcirkulation)	✓	✓

Tab. 13.1 Tillbehör X Pure

14 Produktdatablad

14.1 Produktdatablad PUXA2 | PUXA2R - ångslug

Produktinformation enligt delegerad förordning (EU) nr 65/2014 och förordning (EU) nr 66/2014.

Tillverkare	BORA		
Modellbeskrivning	PUXA2 PUXA2R		
	Symbol	Värde	Enhet
Energiförbrukning			
Årlig energiförbrukning	AEC_{hood}	32,6	kWh/a
Energieffektivitetsklass	-	A+	-
Energieffektivitetsindex	EEI_{hood}	42,5	-
Transportvolym			
Flödesdynamisk effektivitet	FDE_{hood}	33,1	-
Flödesdynamisk effektivitetsklass	-	A	-
Luftflöde vid minimal hastighet i normaldrift	-	182	m ³ /h
Luftflöde vid maximal hastighet i normaldrift	-	549	m ³ /h
Luftflöde på intensivnivå eller på höghastighetsnivå (powernivå)	-	597	m ³ /h
Maximalt luftflöde	Q_{max}	613,1	m ³ /h
Uppmätt luftflödesvärde vid bästa effektivitetspunkt	Q_{BEP}	299,3	m ³ /h
Uppmätt tryck vid bästa effektivitetspunkt	P_{BEP}	444	Pa
Uppmätt elektrisk ineffekt vid bästa effektivitetspunkt	W_{BEP}	111,6	W
Tidökningsfaktor	f	0,8	
Belysning			
Belysningseffektivitet	LE_{hood}	*	lx/W
Belysningseffektivitetsklass	-	*	-
Märkeffekt för belysningsystemet	W_L	*	W
Belysningssystemets genomsnittliga ljusstyrka på kokytan	E_{middle}	*	lx
Fettavskiljning			
Fettavskiljningsgrad	GFE_{hood}	95,9	%
Fettavskiljningsgradens klass	-	A	-
Luftbulerutsläpp			
Ljudeffektnivå vid minimal tillgänglig hastighet i normal drift	L_{WA}	42	dB re 1 pW
Ljudeffektnivå vid maximal tillgänglig hastighet i normal drift	L_{WA}	67	dB re 1 pW
Ljudeffektnivå på intensivnivå eller på höghastighetsnivå (powernivå)	L_{WA}	69	dB re 1 pW
Ljudtrycksnivå vid minimal tillgänglig hastighet i normal drift**	L_{pA}	29	dB re 20 µPa
Ljudtrycksnivå vid maximal tillgänglig hastighet i normal drift**	L_{pA}	54	dB re 20 µPa
Ljudtrycksnivå på intensivnivå eller på höghastighetsnivå (powernivå)**	L_{pA}	56	dB re 20 µPa
Energiförbrukning			
Energiförbrukning i frånläge	P_o	*	W
Effektförbrukning i standbyläge	P_s	0,19	W

Tab. 14.1 Informationsblad

* Gäller inte för denna produkt.

** Frivillig angivelse.

14.2 Informationsblad X Pure - spishäll

Produktinformation enligt EU-förordningen nr. 66/2014.

Tillverkare	BORA		
Modellbeskrivning	PUXA2 PUXA2R PUXU2 PUXU2R		
Typ av spishäll	Glaskeramisk spishäll		
Antal matlagningsytor	4		
Värmeteknik	Induktionsmatlagningsytor		
	Symbol	Värde	Enhet
Storlek på den användbara ytan			
Matlagningsyta fram vänster	LxW	23,0 x 23,0	cm
Matlagningsyta bak vänster	LxW	23,0 x 23,0	cm
Matlagningsyta fram höger	LxW	23,0 x 23,0	cm
Matlagningsyta bak höger	LxW	23,0 x 23,0	cm
Energiförbrukning			
Matlagningsyta fram vänster	EC _{electric cooking}	181,0	Wh/kg
Matlagningsyta bak vänster	EC _{electric cooking}	180,9	Wh/kg
Matlagningsytor vänster bryggade	EC _{electric cooking}	188,5	Wh/kg
Matlagningsyta fram höger	EC _{electric cooking}	182,0	Wh/kg
Matlagningsyta bak höger	EC _{electric cooking}	182,7	Wh/kg
Matlagningsytor höger bryggade	EC _{electric cooking}	190,0	Wh/kg
Spishällens energiförbrukning	EC _{electric hob}	184,2	Wh/kg

Tab. 14.2 Informationsblad

D

BORA Lüftungstechnik GmbH

Rosenheimer Str. 33
83064 Raubling
Deutschland
T +49 (0) 8035 / 9840-0
F +49 (0) 8035 / 9840-300
support@bora.com
bora.com

A

BORA Vertriebs GmbH & Co KG

Innstraße 1
6342 Niederndorf
Österreich
T +43 (0) 5373 / 62250-0
F +43 (0) 5373 / 62250-90
support@bora.com
bora.com

INT

BORA Holding GmbH

Innstraße 1
6342 Niederndorf
Austria
T +43 (0) 5373 / 62250-0
F +43 (0) 5373 / 62250-90
support@bora.com
bora.com

AU NZ

BORA APAC Pty Ltd

100 Victoria Road
Drummoyne NSW 2047
Australia
T +61 2 9719 2350
F +61 2 8076 3514
info@boraapac.com.au
bora-australia.com.au

