

**CS** Návod k obsluze a montáži X Pure

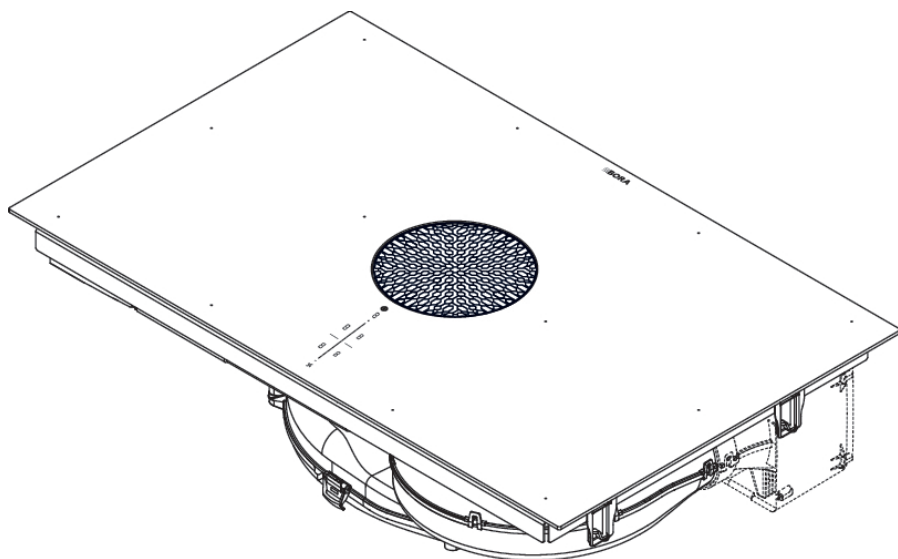

# Obsah

<b>1</b>	<b>Obecné informace</b>	<b>4</b>	5.4.3	Automatické odsávání.....	20
1.1	Platnost .....	4	5.4.4	Vypnutí ventilátoru.....	21
1.2	Vyloučení odpovědnosti .....	4	5.4.5	Dojezdová automatika.....	21
1.3	Shoda produktu .....	4	5.4.6	Indikátor údržby filtru .....	21
1.4	Zobrazení informací .....	4	<b>5.5</b>	<b>Funkce varné desky</b> .....	<b>21</b>
<b>2</b>	<b>Bezpečnost</b>	<b>6</b>	5.5.1	Rozpoznání hrnce.....	21
2.1	Použití v souladu s určením .....	6	5.5.2	Výběr varné zóny.....	21
2.2	Osoby s omezenými schopnostmi .....	6	5.5.3	Nastavení výkonového stupně pro varnou zónu .....	21
2.3	Všeobecné bezpečnostní pokyny.....	7	5.5.4	Zesílená úroveň výkonu varných zón .....	21
2.4	Bezpečnostní pokyny k montáži.....	8	5.5.5	Časovač varné zóny .....	22
2.4.1	Bezpečnostní pokyny k montáži odsavače do varné desky .....	9	5.5.6	Funkce pauzy .....	22
2.4.2	Bezpečnostní pokyny k montáži varných desek .....	10	5.5.7	Variabilní funkce udržování teploty .....	22
2.5	Bezpečnostní pokyny k ovládání.....	10	5.5.8	Funkce přemostění .....	23
2.5.1	Bezpečnostní pokyny k obsluze odsavače do varné desky .....	11	5.5.9	Automatická funkce přemostění .....	23
2.5.2	Bezpečnostní pokyny k obsluze varných desek .....	12	5.5.10	Vypnutí varné zóny .....	23
2.6	Bezpečnostní pokyny k čištění a péči.....	13	<b>5.6</b>	<b>Bezpečnostní vybavení</b> .....	<b>23</b>
2.6.1	Bezpečnostní pokyny k čištění a péči o odsavače .....	14	5.6.1	Dětská pojistka .....	23
2.6.2	Bezpečnostní pokyny k čištění a péči o varnou desku.....	14	5.6.2	Zámek pro čištění.....	23
2.7	Bezpečnostní pokyny k opravám, servisu a náhradním dílům .....	14	5.6.3	Indikace zbytkového tepla.....	24
2.8	Bezpečnostní pokyny k demontáži a likvidaci ..	15	5.6.4	Bezpečnostní vypnutí .....	24
<b>3</b>	<b>Technické údaje</b>	<b>16</b>	5.6.5	Ochrana proti přehřátí.....	24
3.1	Rozměry produktu PUXA2/R. ....	16	<b>6</b>	<b>Connect</b>	<b>24</b>
3.2	Rozměry produktu PUXU2/R. ....	17	6.1	Instalace aplikace.....	24
<b>4</b>	<b>Popis spotřebiče</b>	<b>17</b>	6.2	Účet.....	24
4.1	Typový popis .....	17	6.3	Pairing.....	24
4.2	Popis systému .....	17	6.4	Aplikace BORA JOY .....	24
4.2.1	Uspořádání .....	17	<b>7</b>	<b>BORA Assist</b>	<b>25</b>
4.2.2	Ovládací panel.....	18	7.1	Kuchyňské nádobí .....	25
4.2.3	7segmentový ukazatel .....	18	7.2	BORA Assist .....	25
4.2.4	Jas zobrazení .....	18	7.3	Aktivace BORA Assist.....	25
4.3	Fungování odsavače do varné desky .....	18	7.3.1	Přenastavení varného programu.....	25
4.4	Funkční princip varné desky .....	19	7.3.2	Fry – přesná teplota smažení .....	25
<b>5</b>	<b>Funkce a ovládání</b>	<b>19</b>	7.3.3	Boil – vaření vody .....	25
5.1	Všeobecné pokyny k obsluze .....	19	7.3.4	Upravení časovače varné zóny .....	25
5.2	Dotykové ovládání .....	19	7.4	Spuštění funkce BORA Assist v aplikaci BORA JOY .....	26
5.3	Ovládání systému .....	19	7.5	Předčasné ukončení funkce BORA Assist ....	26
5.3.1	Zapnutí/vypnutí.....	19	7.6	Ukončení funkce BORA Assist .....	26
5.3.2	Krátkodobý časovač .....	20	7.6.1	Prodloužení času .....	26
5.3.3	Funkce Recovery .....	20	<b>8</b>	<b>Uživatelská nabídka</b>	<b>26</b>
5.4	Funkce odsavače do varné desky .....	20	8.1	Položka nabídky Con: Connectivity .....	26
5.4.1	Výkonové stupně ventilátoru .....	20	8.2	Položka nabídky 1: Hlasitost zvukové signalizace .....	27
5.4.2	Zesílená úroveň výkonu ventilátoru .....	20	8.2.1	Zvuková signalizace.....	27
			8.3	Položka nabídky 2: Dětská pojistka.....	27
			8.4	Položka nabídky 3: Zobrazení stavu filtru a resetování indikátoru údržby filtru .....	27
			8.5	Položka nabídky 4: Doba provozu dojezdové automatiky.....	27

8.6	Položka nabídky 5: Reakční doba dotykových oblastí.....	27	11.9	Montáž varné desky .....	39
8.7	Položka nabídky 6: Test LED indikátorů .....	28	11.9.1	Nasazení varné desky.....	39
8.8	Položka nabídky 7: Trvalé rozpoznání hrnce.....	28	11.9.2	Upevnění varné desky .....	40
8.9	Položka nabídky 8: Zobrazení verze softwaru/ hardwaru .....	28	11.9.3	Připojení odtahové potrubí.....	40
8.10	Položka nabídky 9: Bezpečnostní vypnutí ....	28	11.9.4	Nachystání přípojky k zadní stěně u varianty s recirkulací A .....	41
8.11	Položka nabídky 0: Resetování na výrobní nastavení.....	29	11.9.5	Montáž filtru s aktivním uhlím pouze u recirkulace .....	41
<b>9</b>	<b>Čištění a péče</b> .....	<b>29</b>	11.10	Elektrické připojení .....	41
9.1	Čistící prostředky.....	29	11.11	První uvedení do provozu.....	42
9.2	Péče.....	29	11.11.1	Nabídka pro prodejce a servis.....	42
9.3	Čištění varné desky .....	29	11.11.2	Položka nabídky B: Konfigurace systému odsávání .....	42
9.4	Čištění odsavače do varné desky.....	30	11.11.3	Položka nabídky C: Management spotřeby.....	42
9.4.1	Čištění přívodní trysky a tukového filtru z nerezové oceli .....	30	11.11.4	Položka nabídky D: Ukázkový režim .....	43
9.4.2	Odstranění tekutin ze spotřebiče.....	30	11.11.5	Kontrola funkčnosti .....	43
9.5	Čištění skříňové ventilace .....	30	11.12	Zapravení spár spotřebiče .....	43
9.6	Výměna pachového filtru.....	31	11.13	Předání uživateli .....	44
<b>10</b>	<b>Odstraňování poruch</b> .....	<b>33</b>	<b>12</b>	<b>Vyřazení z provozu, demontáž a likvidace</b> .....	<b>44</b>
<b>11</b>	<b>Montáž</b> .....	<b>34</b>	12.1	Vyřazení z provozu.....	44
11.1.1	Současný provoz odsavače ve variantě s odtahem ven a topeništěm závislým na vzduchu v místnosti .....	34	12.2	Demontáž.....	44
11.2	Rozsah dodávky .....	34	12.3	Ekologická likvidace .....	44
11.3	Náradí a pomůcky.....	35	12.3.1	Likvidace přepravních obalů.....	44
11.4	Pokyny k montáži.....	35	12.3.2	Likvidace příslušenství .....	44
11.4.1	Montážní rozestupy .....	35	12.3.3	Likvidace starého spotřebiče .....	44
11.4.2	Minimální rozměry nábytku – X Pure .....	35	<b>13</b>	<b>Záruka, technický servis, náhradní díly, příslušenství</b> .....	<b>44</b>
11.4.3	Dispozice kuchyňského nábytku.....	35	13.1	Záruka výrobce poskytovaná společností BORA .....	44
11.5	Výřez v pracovní desce .....	35	13.1.1	Prodloužení záruky .....	45
11.5.1	Rozměry výřezu .....	35	13.2	Servis .....	45
11.6	Příprava kuchyňského nábytku na variantu s odtahem ven.....	36	13.3	Náhradní díly.....	45
11.6.1	Úprava kuchyňského nábytku na míru.....	36	13.4	Příslušenství .....	46
11.6.2	Montážní rozměry.....	36	<b>14</b>	<b>Informační listy produktu</b> .....	<b>47</b>
11.7	Příprava kuchyňského nábytku na variantu s recirkulací.....	37	14.1	Informační list odsavače PUXA2   PUXA2R .....	47
11.7.1	Přívod recirkulujícího vzduchu z kuchyňského nábytku .....	37	14.2	Datový list X Pure - varná deska .....	48
11.7.2	Varianty montáže A a B pro spotřebiče s recirkulací .....	37			
11.7.3	Příprava kuchyňského nábytku pro variantu montáže A .....	37			
11.7.4	Rozměry u varianty montáže A .....	38			
11.7.5	Nastavení teleskopického výsuvu jednotky čističky vzduchu .....	38			
11.7.6	Příprava kuchyňského nábytku pro variantu montáže B .....	38			
11.7.7	Rozměry u varianty montáže B .....	39			
11.8	Příprava spotřebiče.....	39			

# 1 Obecné informace

Tento návod a všechny příložené dokumenty obsahují důležité pokyny, jak se chránit před úrazem a jak zabránit poškození spotřebiče.

► Bezpodmínečně dodržujte pokyny ve všech dokumentech dodaných společně se spotřebičem.

Montáž, instalace a uvedení do provozu smí být prováděny pouze podle platných národních zákonů, předpisů a norem. Práce musí být prováděny kvalifikovaným odborným pracovníkem, který zná a dodržuje doplňkové předpisy místních poskytovatelů energií.

Všechny bezpečnostní a výstražné pokyny i pokyny k manipulaci uvedené v dodaných dokumentech je nutné dodržovat.

Tento návod pečlivě uschovejte a předejte jej případnému následnému majiteli.

## 1.1 Platnost

Tento návod platí pro více variant spotřebiče. Proto je možné, že některé prvky výbavy popsané v tomto dokumentu se nebudou na vašem spotřebiči nacházet. Obrázky obsažené v tomto dokumentu se mohou v určitých detailech lišit, a proto je nutné je brát pouze jako ilustrační.

## 1.2 Vyloučení odpovědnosti

Společnosti BORA Holding GmbH, BORA Vertriebs GmbH & Co KG, BORA APAC Pty Ltd a BORA Lüftungstechnik GmbH – dále jen BORA – neručí za škody, které byly způsobeny nedodržením pokynů uvedených v dokumentaci přiložené ke spotřebiči. Společnost BORA proto také nezodpovídá za škody způsobené nesprávnou montáží a nedodržením bezpečnostních a výstražných pokynů.

## 1.3 Shoda produktu

**Spotřebiče odpovídají právním předpisům EU/ES:**

- směrnice 2009/125/ES o ekodesignu,
- směrnice 2011/65/EU o omezení používání některých nebezpečných látek.

Společnost BORA Vertriebs GmbH & Co KG tímto prohlašuje, že typ rádiového zařízení PUXA2, PUXA2R, PUXU2 a PUXU2R je v souladu se směrnicí 2014/53/EU.

Spotřebič podporuje tato kmitočtová pásma:

- 2,4 GHz: 100 mW max.

**Spotřebiče odpovídají právním předpisům UK:**

UK – Statement of Compliance The Product Security and Telecommunications Infrastructure (Security Requirements for Relevant Connectable Products) Regulations 2023.

Úplný text EU prohlášení o shodě a UK Statement of Compliance najdete na této webové adrese: <https://www.bora.com>

## 1.4 Zobrazení informací

Výrobek popsaný v tomto návodu je v textu níže označován také jako spotřebič. Rozměry jsou uvedeny v milimetrech.

### Pokyny k akci

► Všechny manipulační pokyny provádějte vždy v pořadí, v jakém jsou uvedeny.

### Výčty

- 1. položka výčtu
- 2. položka výčtu

### Informační body



Informace poukazují na určité zvláštnosti, které je třeba bezpodmínečně dodržet.

### Bezpečnostní a výstražné pokyny



## NEBEZPEČÍ

### Druh a zdroj nebezpečí

Následky při nedodržení pokynů

► Opatření k eliminaci nebezpečí

Přítom platí:

- Výstražné symboly upozorňují na zvýšené riziko úrazu.
- Signální slovo udává závažnost nebezpečí.

Výstražný symbol	Signální slovo	Druh nebezpečí
	Nebezpečí	Poukazuje na bezprostřední nebezpečnou situaci, při níž má nedodržení pokynů za následek těžká či smrtelná zranění.
	Varování	Poukazuje na možnou nebezpečnou situaci, při níž může mít nedodržení pokynů za následek těžká či smrtelná zranění.
	Pozor	Poukazují na možnou nebezpečnou situaci, při níž může mít nedodržení pokynů za následek lehká zranění.
	Upozornění	Poukazuje na možnou nebezpečnou situaci, při níž může mít nedodržení pokynů za následek věcné škody.

Tab. 1.1 Význam výstražných symbolů a signálních slov

## 2 Bezpečnost

Spotřebič vyhovuje předepsaným bezpečnostním ustanovením. Spotřebitel je odpovědný za bezpečné používání spotřebiče, za jeho čištění a péči o něj. Použití v rozporu s účelem může vést ke škodám na zdraví a majetku.

### 2.1 Použití v souladu s určením

Spotřebič je určen pouze k přípravě jídel v soukromých domácnostech.

Tento spotřebič není určen:

- k provozu ve venkovním prostředí,
- k vytápění místností,
- k chlazení, odvětrávání nebo odvlhčování místností,
- k provozu v mobilních místech instalace, jako jsou nákladní vozidla, lodě nebo letadla,
- k provozu s externím časovým spínačem nebo samostatným systémem dálkového ovládání
- k provozu ve výškách nad 2 000 m n. m.,
- k provozu, když není kompletně nainstalován.

Jiné použití nebo použití přesahující zde popsaný způsob se považuje za použití v rozporu s určením.

- i** Společnost BORA neručí za škody způsobené nesprávnou montáží, použitím v rozporu s účelem a nevhodným ovládaním.

Je zakázáno spotřebič používat jakýmkoli nepřipustným způsobem!

### 2.2 Osoby s omezenými schopnostmi

#### Děti

Spotřebič mohou používat děti starší 8 let, pokud jsou pod dohledem nebo jsou poučeny o bezpečném používání spotřebiče a chápou výsledná nebezpečí. Děti si nesmí se spotřebičem hrát.

- ▶ Používejte dětskou pojistku, aby děti nemohly spotřebič nedopatřením zapnout nebo změnit nastavení.
- ▶ Děti zdržující se v blízkosti spotřebiče musí být pod dohledem.
- ▶ Neukládejte do úložných prostor nad nebo za spotřebičem žádné předměty, které by děti mohly zajímat. V opačném případě by děti mohly být v pokušení na spotřebič vylézt.

- i** Čištění a péči o spotřebič nesmějí provádět děti, pokud nejsou pod stálým dohledem.

#### Lidé s omezenými tělesnými, smyslovými nebo mentálními schopnostmi

Osoby se sníženými fyzickými, smyslovými nebo mentálními schopnostmi nebo nedostatkem zkušeností či vědomostí mohou spotřebič používat, pokud jsou pod dohledem nebo byly poučeny o bezpečném způsobu používání spotřebiče a rozumí příslušným rizikům. Spuštění spotřebiče je možné omezit dětskou pojistkou.

## **⚠ NEBEZPEČÍ**

### Nebezpečí popálení horkým nádobím a horkým jídlem

Rukojeti vyčnívající přes pracovní plochu svádějí k uchopení.

- ▶ Nepouštějte k horké varné desce děti, pokud nejsou pod stálým dozorem.
- ▶ Nenatáčejte rukojeti hrnců a pánví tak, aby přečnívaly přes pracovní plochu.
- ▶ Zamezte tomu, aby bylo možné dolů stáhnout horký hrnec či pánev.
- ▶ V případě potřeby použijte vhodnou ochrannou mřížku nebo kryt varné desky.
- ▶ Používejte pouze ochranné mřížky a kryty varné desky schválené výrobcem spotřebiče, jinak hrozí nebezpečí nehody.
- ▶ Při výběru vhodné ochranné mřížky na varnou desku se obraťte na odborného prodejce nebo servisní tým BORA.

## 2.3 Všeobecné bezpečnostní pokyny

### NEBEZPEČÍ

#### Nebezpečí zadušení obalovými částmi

Některé obalové části (např. fólie, polystyren) mohou být nebezpečné pro děti.

- ▶ Uchovávejte obal mimo dosah dětí.
- ▶ Obal náležitě a neprodleně zlikvidujte.

### NEBEZPEČÍ

#### Při poškozeném povrchu hrozí nebezpečí zasažení elektrickým proudem nebo úrazu.

Odštípnuté, ulomené kousky nebo praskliny na povrchu spotřebiče (např. poškozené sklo), zejména v blízkosti řídicí jednotky, mohou obnažit nebo poškodit elektroniku umístěnou pod ním. To může vést k úrazu elektrickým proudem. Poškozený povrch může navíc způsobit zranění.

- ▶ Poškozeného povrchu se nedotýkejte.
- ▶ Dojde-li ke odštípnutí, odlomení nebo prasknutí sklokeramické desky, ihned spotřebič vypněte.
- ▶ Pomocí jističe vedení, pojistek, automatického jističe nebo stykače bezpečně odpojte spotřebič ze sítě.
- ▶ Kontaktujte servisní tým BORA.

### VAROVÁNÍ

#### Nebezpečí úrazu nebo poškození v důsledku nesprávných součástí nebo neoprávněných úprav

Použití nesprávných součástí může vést ke zranění osob nebo k poškození spotřebiče. Změny, dostavby nebo přestavby spotřebiče mohou negativně ovlivnit bezpečnost.

- ▶ Používejte pouze originální součásti.
- ▶ Na spotřebiči neprovádějte žádné změny, nástavby nebo přestavby.

### VAROVÁNÍ

#### Mechanická poškození mohou způsobit zranění

Mechanická poškození (např. praskliny, deformace, povolení lepeného spoje...) na spotřebiči a také na kabeláži a dílech příslušenství mohou způsobit zranění.

- ▶ Spotřebič uveďte mimo provoz.
- ▶ Nepokoušejte se poškozené komponenty opravit nebo vyměnit sami.
- ▶ Kontaktujte servisní tým BORA.

### POZOR

#### Nebezpečí úrazu padajícími součástmi spotřebiče!

Padající součásti spotřebiče mohou způsobit zranění.

- ▶ Sejmuté součásti spotřebiče bezpečně odložte vedle spotřebiče.
- ▶ Ujistěte se, že žádná součást spotřebiče nemůže spadnout.

## POZOR

### Nebezpečí úrazu v důsledku přetížení

Při přepravě a montáži spotřebičů může při nesprávné manipulaci dojít k úrazu končetin či trupu.

- ▶ Spotřebič v případě potřeby přepravujte a sestavujte ve dvou.
- ▶ V případě potřeby používejte vhodné pomůcky, aby nedošlo k úrazu.

## POZOR

### Poškození v důsledku nesprávného použití

Povrch spotřebiče nesmí být používán jako pracovní nebo odkládací plocha. Mohlo by dojít k jeho poškození (zejména způsobené tvrdými a špičatými předměty).

- ▶ Spotřebič nepoužívejte jako pracovní desku či odkládací plochu.
- ▶ Tvrdé nebo špičaté předměty udržujte v dostatečné vzdálenosti od povrchu spotřebiče.

## UPOZORNĚNÍ

### Závady a chyby

V případě závady nebo chybné obsluhy se zobrazí chybová hlášení.

- ▶ V případě poruchy nebo chyby dodržujte pokyny uvedené v kapitole Odstraňování poruch.
- ▶ Pokud závadu nebo chybu v kapitole nenajdete, spotřebič vypněte a kontaktujte servis BORA.

## UPOZORNĚNÍ

### Poškození spotřebiče domácími zvířaty

Domácí zvířata mohou spotřebič poškodit nebo se o něj sama zranit.

- ▶ Nepouštějte ke spotřebiči domácí zvířata.

## 2.4 Bezpečnostní pokyny k montáži

### NEBEZPEČÍ

#### Nebezpečí zranění v důsledku chybné montáže

Nedodržení montážních pokynů může mít za následek zranění.

- ▶ Instalaci a montáž spotřebiče smí provádět pouze náležitě vyškolený odborný personál, který zná a dodržuje místní předpisy a doplňkové předpisy místních dodavatelů elektrické energie.
- ▶ Montáž spotřebiče se smí provádět, pouze když spotřebič není pod napětím.
- ▶ Práce na elektrických součástech smí provádět pouze kvalifikovaní elektrikáři.
- ▶ Všechny práce provádějte velmi pozorně a svědomitě.
- ▶ Při předávání spotřebiče nebo systému koncovému uživateli se ujistěte, že bude řádně nainstalován.

### NEBEZPEČÍ

#### Nebezpečí úrazu elektrickým proudem v důsledku poškození spotřebiče

Poškozený spotřebič může způsobit úraz elektrickým proudem.

- ▶ Před montáží zkontrolujte, zda spotřebič nemá viditelná poškození.
- ▶ Poškozený spotřebič neinstalujte a ani ho nepřipojujte.
- ▶ Poškozený spotřebič neuvádějte do provozu.

## UPOZORNĚNÍ

### Poškození spotřebiče v důsledku elektrického připojení

Elektrickou bezpečnost spotřebiče lze zaručit jen tehdy, je-li dle předpisů připojen k instalovanému systému ochranného vodiče.

- ▶ Práce na elektrických součástech smí provádět pouze kvalifikovaní elektrikáři.
- ▶ Zajistěte, aby toto základní preventivní bezpečnostní opatření bylo splněno. Spotřebič musí být vhodný pro místní napětí a frekvenci.
- ▶ Pokud existují nějaké odchylky, zkontrolujte informace na typovém štítku a spotřebič nepřipojujte.
- ▶ Spotřebič připojujte až po montáži systému odtahových potrubí nebo po připojení recirkulačního filtru k elektrické síti.
- ▶ Používejte pouze předepsané připojovací kabely.

## UPOZORNĚNÍ

### Poškození spotřebiče v důsledku nedodržení montážních rozestupů

Nedodržení montážních rozestupů může mít za následek poškození spotřebiče či kuchyňského nábytku nebo omezení funkčnosti.

- ▶ Při instalaci dodržujte minimální rozestup uvedený v kapitole Montáž.

### 2.4.1 Bezpečnostní pokyny k montáži odsavače do varné desky

## NEBEZPEČÍ

### Ohrožení života při otravě kouřem

V režimu odsávání vzduchu odebírá odsavač vzduch z místa instalace a sousedních místností. Bez dostatečného přívodu vzduchu vzniká podtlak. Pokud je současně v provozu krb závislý na okolním vzduchu, mohou být do obývacího pokoje nasávány toxické plyny z krbu nebo šachty odsávání.

- ▶ Vždy zajistěte dostatečný přívod vzduchu.
- ▶ Používejte pouze schválené a ověřené spínače (např. okenní kontaktní spínač, snímač podtlaku) a nechte je prověřit autorizovaným odborným pracovníkem (autorizovaný kominík).

## VAROVÁNÍ

### Nebezpečí úrazu otáčejícím se kolečkem ventilátoru

Když se kolečko ventilátoru otáčí, hrozí nebezpečí úrazu.

- ▶ Spotřebič instalujte výhradně ve stavu, kdy není pod napětím.
- ▶ Před uvedením do provozu připojte ventilátor z obou stran na systém odtahových potrubí.

## POZOR

### Nebezpečí úrazu otáčejícím se kolečkem ventilátoru

U krátkého ventilačního potrubí hrozí nebezpečí, že se dostanete do prostoru ventilátoru.

- ▶ Nikdy nesahejte do prostoru ventilátoru přes vzduchový výdech.
- ▶ Ventilátor vždy montujte tak, aby na něj nebylo možné sáhnout přes vzduchový výdech.
- ▶ U ventilačního potrubí s délkou menší než 900 mm nainstalujte mezi ventilátor a vzduchový výdech ochranný kryt.
- ▶ Pachový filtr (filtr s aktivním uhlím) není dostatečnou ochranou proti neoprávněné manipulaci.

## 2.4.2 Bezpečnostní pokyny k montáži varných desek

### NEBEZPEČÍ

#### Nebezpečí úrazu elektrickým proudem v důsledku poškozeného napájecího kabelu

Pokud je napájecí kabel poškozen (např. při montáži nebo při kontaktu s horkými varnými zónami), může způsobit (smrtelný) úraz elektrickým proudem.

- ▶ Dbejte na to, aby nedošlo ke skřípnutí či poškození přírodního kabelu.
- ▶ Zajistěte, aby se síťový kabel nedotýkal horké varné desky.

### NEBEZPEČÍ

#### Nebezpečí úrazu elektrickým proudem v důsledku chybného síťového připojení

Při chybném zapojení spotřebiče do sítě hrozí úraz elektrickým proudem.

- ▶ Zajistěte pevné připojení spotřebiče k síťovému napětí.
- ▶ Zajistěte, aby byl spotřebič připojen k systému ochranného vodiče instalovanému dle předpisů.
- ▶ Zajistěte, aby bylo k dispozici zařízení, které umožní odpojení ze sítě se vzdáleností kontaktů ve všech pólech nejméně 3 mm (jistice vedení, pojistky, automatické jističe, stykače).

## 2.5 Bezpečnostní pokyny k ovládání

### NEBEZPEČÍ

#### Nebezpečí požáru v důsledku nadměrného zahřátí oleje nebo tuku

Olej nebo tuk se může rychle rozpálit a vzplanout.

- ▶ Při práci s oleji a tuky nikdy neopouštějte spotřebič bez dozoru.
- ▶ Hořící olej nebo tuk nikdy nehaste vodou.
- ▶ Vypněte spotřebič.
- ▶ Dojde-li k požáru, uduste oheň např. pokličkou nebo hasicí dekou.

### VAROVÁNÍ

#### Nebezpečí popálení ohřívajícím se spotřebičem

Některé spotřebiče a jejich dostupné části se při provozu zahřívají. Po vypnutí se musí nejprve nechat zchladnout. Při dotyku horkého povrchu může dojít k těžkým popáleninám.

- ▶ Horkých spotřebičů se nedotýkejte.
- ▶ Dávejte pozor na indikaci zbytkového tepla.

### VAROVÁNÍ

#### Nebezpečí popálení v důsledku výpadku proudu

V průběhu výpadku proudu i po něm může být spotřebič, který se před výpadkem proudu používal, ještě horký.

- ▶ Nedotýkejte se spotřebiče, dokud je ještě horký.
- ▶ Dbejte na to, aby se v blízkosti horkého spotřebiče nezdržovaly děti.

## VAROVÁNÍ

### Nebezpečí popálení a požáru z důvodu horkých předmětů

Spotřebič a jeho přístupné součásti jsou za provozu a v průběhu ochlazování horké. Předměty, které jsou v kontaktu s horkými součástmi spotřebiče, se velmi rychle zahřejí a mohou způsobit vážné popáleniny (to platí zejména pro kovové předměty, jako jsou nože, vidličky, lžíce, poklice nebo kryty spotřebiče), případně může dojít ke vznícení.

- ▶ Nenechávejte na spotřebiči položené žádné předměty.
- ▶ Používejte vhodné pomůcky (chňapky, ochranné rukavice).
- ▶ U indukčních varných desek se nespolehejte na rozpoznání hrnce, ale po použití spotřebič vždy vypínejte.

## POZOR

### Poškození horkým kuchyňským nádobím

Horké nádobí může poškodit některé součásti spotřebiče.

- ▶ Nepokládejte do oblasti ovládacích tlačítek a displeje varné desky žádné horké nádobí.
- ▶ Horké nádobí udržujte mimo přírodní trysku.

## UPOZORNĚNÍ

### Poškození spotřebiče

Nesprávné používání může mít za následek poškození spotřebiče.

- ▶ Spodní část kuchyňského nádobí i povrch spotřebiče musí být čisté a suché.
- ▶ Kuchyňské nádobí vždy přemísťujte tak, že jej nadzvednete (netahajte je), aby se povrch spotřebiče nepoškrábal a neodřel.
- ▶ Spotřebič nepoužívejte jako odkládací plochu.
- ▶ Spotřebič po použití vždy vypněte.

## 2.5.1 Bezpečnostní pokyny k obsluze odsavače do varné desky

## NEBEZPEČÍ

### Ohrožení života při otravě kouřem

V režimu odsávání vzduchu odebírá odsavač vzduch z místa instalace a sousedních místností. Bez dostatečného přívodu vzduchu vzniká podtlak. Pokud je současně v provozu krb závislý na okolním vzduchu, mohou být do obývacího pokoje nasávány toxické plyny z krbu nebo šachty odsávání.

- ▶ Vždy zajistěte dostatečný přívod vzduchu.
- ▶ Používejte pouze schválené a ověřené spínače (např. okenní kontaktní spínač, snímač podtlaku) a nechte je prověřit autorizovaným odborným pracovníkem (autorizovaný kominík).

## VAROVÁNÍ

### Nebezpečí požáru při flambování

Odsavač varné desky při provozu odsává kuchyňský tuk. Při flambování pokrmů může tento kuchyňský tuk vzplanout.

- ▶ Odsavač varné desky pravidelně čistěte.
- ▶ Je-li odsavač do varné desky v provozu, nepracujte s otevřeným ohněm.

## POZOR

### Poškození nasátými předměty nebo papírem

Odsavač do varné desky může nasát malé a lehké předměty, jako jsou např. látkové nebo papírové utěrky. Tím může dojít k poškození ventilátoru nebo snížení výkonu odsahu.

- ▶ Neodkládejte na odsavač do varné desky žádné předměty ani papír.
- ▶ Odsavač do varné desky používejte pouze s nasazeným tukovým filtrem.

## POZOR

### Poškození usazeným tukem a nečistotami

Usazený tuk a nečistoty mohou negativně ovlivnit funkci odsavače varné desky.

- ▶ Odsavač do varné desky nikdy nepoužívejte bez správně nasazeného tukového filtru z nerezové oceli.

## UPOZORNĚNÍ

### Zvýšená vlhkost vzduchu

Při každém vaření se do vzduchu v místnosti uvolňuje vlhkost. V režimu recirkulace je vlhkost z kuchyňských výparů odstraňována pouze v zanedbatelném rozsahu.

- ▶ V režimu recirkulace zajistěte dostatečný přívod čerstvého vzduchu, například otevřeným oknem.
- ▶ Vytvořte v místnosti normální a příjemné klima (vzdušná vlhkost 45–60 %), například otevřením přirozených ventilačních otvorů nebo zapnutím ventilačních zařízení.

## 2.5.2 Bezpečnostní pokyny k obsluze varných desek

### NEBEZPEČÍ

#### Nebezpečí požáru, pokud varná deska zůstane bez dozoru

Olej nebo tuk se může rychle rozpálit a vzplanout.

- ▶ Nikdy nenechávejte olej nebo tuk zahřívát bez dozoru.
- ▶ Hořící olej nebo tuk nikdy nehaste vodou.
- ▶ Vypněte varnou desku.
- ▶ Dojde-li k požáru, uduste oheň např. pokličkou nebo hasicí dekou.
- ▶ Funkci BORA Assist používejte pouze pod dohledem a s nádobím k tomu určeným.

### NEBEZPEČÍ

#### Nebezpečí výbuchu způsobeného hořlavými kapalinami

Hořlavé kapaliny v blízkosti varné desky mohou vybuchnout a způsobit těžká zranění.

- ▶ Nestříkejte aerosoly v blízkosti spuštěného spotřebiče.
- ▶ Do blízkosti varné desky neodkládejte žádné hořlavé kapaliny.

## VAROVÁNÍ

### Nebezpečí popálení při úniku horkých tekutin

Pokud vaření probíhá bez dohledu, může dojít k překypění a úniku horkých tekutin.

- ▶ Vaření mějte vždy pod dohledem.
- ▶ Zabraňte překypění.
- ▶ Spotřebič po použití vždy vypněte.
- ▶ Funkci BORA Assist používejte pouze pod dohledem a s nádobím k tomu určeným.

## VAROVÁNÍ

### Nebezpečí popálení horkou párou

Kapaliny, které proniknou mezi varnou zónu a dno nádobí, se mohou odpařovat, a způsobit tak popálení kůže.

- ▶ Zajistěte, aby varná zóna i dno nádobí byly vždy suché.

## UPOZORNĚNÍ

### Poškození pokrmy obsahujícími cukr a sůl

Potřísnění horké varné zóny pokrmy nebo šťávami obsahujícími cukr a sůl může varnou zónu poškodit.

- ▶ Dbejte na to, aby se na horkou varnou zónu nedostaly žádné pokrmy ani šťávy obsahující cukr nebo sůl.
- ▶ Pokrmy nebo šťávy obsahující cukr a sůl, které horkou varnou zónu potřísní, ihned odstraňte.

## POZOR

### Elektromagnetické vyzařování

Vliv na kardiostimulátory, naslouchadla a kovové implantáty. Indukční varné desky vytvářejí v oblasti varných zón vysokofrekvenční elektromagnetické pole. Bezprostřední blízkost varných zón může mít na kardiostimulátory, naslouchadla či kovové implantáty negativní vliv nebo může narušit jejich funkci.

- ▶ V případě pochybností se obraťte na výrobce svého lékařského přístroje nebo na svého lékaře.

## 2.6 Bezpečnostní pokyny k čištění a péči

### UPOZORNĚNÍ

#### Poškození spotřebiče vinou jeho znečištění

Znečištění může vést k poškození, omezení funkce nebo může být příčinou vzniku zápachu.

- ▶ Spotřebič pravidelně čistěte.
- ▶ Nečistoty ihned odstraňujte.
- ▶ K čištění používejte výhradně neabrasivní čisticí prostředky, aby nedošlo k poškrábání či odření povrchu.
- ▶ Zajistěte, aby při čištění nemohla do spotřebiče vniknout voda. Používejte pouze mírně navlhčenou utěrku. Nikdy na spotřebič nestříkejte vodu. Vnikne-li voda dovnitř, může způsobit poškození!
- ▶ K čištění nepoužívejte parní čističe. Pára by mohla na vodivých součástech způsobit zkrat a věcné poškození.
- ▶ Dodržujte všechny pokyny v kapitole „Čištění a péče“.

## 2.6.1 Bezpečnostní pokyny k čištění a péči o odsavače

### NEBEZPEČÍ

#### Nebezpečí požáru způsobeného zbytky tuku

Pokud je tukový filtr čištěn nepravidelně, nedostatečně nebo nebyl dodržen interval jeho výměny, může se zvýšit riziko požáru.

► Filtr v pravidelných intervalech čistěte a vyměňujte.

### VAROVÁNÍ

#### Nebezpečí úrazu při otevírání spodního krytu skříně

Když se kolečko ventilátoru otáčí, hrozí nebezpečí úrazu.

► Před odstraněním krytů z kolečka ventilátoru spotřebič vypněte a bezpečně ho odpojte napájení.

### VAROVÁNÍ

#### Nebezpečí úrazu otáčejícím se kolečkem ventilátoru

Pokud se při výměně filtru točí kolo ventilátoru, může dojít k úrazu.

► Pachový filtr (filtr s aktivním uhlím) měňte pouze tehdy, když je spotřebič vypnutý.

### UPOZORNĚNÍ

#### Poškození spotřebiče a narušení funkčnosti

Znečištěné odvětrávací otvory mohou způsobit poškození součástí a narušení funkčnosti.

► Udržujte všechny odvětrávací otvory otevřené a čisté.

## 2.6.2 Bezpečnostní pokyny k čištění a péči o varnou desku

### VAROVÁNÍ

#### Nebezpečí popálení o horké povrchy

Při čištění horkých varných desek hrozí riziko popálení.

► Varnou desku čistěte až po vychladnutí.

► Sledujte indikaci zbytkového tepla.

## 2.7 Bezpečnostní pokyny k opravám, servisu a náhradním dílům

### NEBEZPEČÍ

#### Nebezpečí zranění při opravách

Nedostatečná odbornost může mít za následek zranění při provádění oprav.

► Opravy a servisní práce smí provádět pouze náležitě vyškolený odborný personál, který zná a dodržuje místní předpisy a doplňkové předpisy místních dodavatelů elektrické energie.

► Spotřebič odpojte od napájení.

► Práce na elektrických součástech smí provádět pouze kvalifikovaní elektrikáři.

► Poškozené napájecí vedení je nutné vyměnit za vhodný typ napájecího vedení.

## VAROVÁNÍ

### Nebezpečí úrazu nebo poškození spotřebiče v důsledku neodborných oprav

Použití nesprávných součástí může vést ke zranění osob nebo k poškození spotřebiče. Změny, dostavby nebo přestavby spotřebiče mohou negativně ovlivnit bezpečnost.

- ▶ Při opravách používejte pouze originální náhradní díly.
- ▶ Na spotřebiči neprovádějte žádné změny, nástavby nebo přestavby.

## 2.8 Bezpečnostní pokyny k demontáži a likvidaci

### NEBEZPEČÍ

#### Nebezpečí zranění při demontáži

Nedostatečná odbornost může mít za následek zranění při provádění demontáže.

- ▶ Demontáž smí provádět pouze náležitě vyškolený odborný personál, který zná a dodržuje místní předpisy a doplňkové předpisy místních dodavatelů elektrické energie.
- ▶ Spotřebič odpojte od napájení.
- ▶ Práce na elektrických součástech smí provádět pouze kvalifikovaní elektrikáři.

### NEBEZPEČÍ

#### Nebezpečí úrazu elektrickým proudem v důsledku nesprávného odpojení

Chybné odpojení spotřebiče ze sítě může mít za následek úraz elektrickým proudem.

- ▶ Spotřebič odpojte od napájení.
- ▶ Schváleným měřicím přístrojem ověřte, že spotřebič není pod napětím.
- ▶ Nedotýkejte se volně položených kontaktů na elektrické jednotce, protože na nich může být zbytkové napětí.

### NEBEZPEČÍ

#### Nebezpečí úrazu elektrickým proudem v důsledku zbytkového náboje

Elektronické součásti spotřebiče mohou obsahovat zbytkový náboj a způsobit úraz elektrickým proudem.

- ▶ Nedotýkejte se žádných odkrytých kontaktů.

### 3 Technické údaje

Parametr	Hodnota
Vícefázové napájecí napětí	380–415 V 2N/3N
Jednofázové napájecí napětí	220–240 V
Frekvence	50–60 Hz
Příkon max.	7600 W (4400 W / 3600 W)
Jištění / třífázové napájení	3 × 16 A
Jištění / dvoufázové napájení	2 × 16 A
Jištění / jednofázové napájení	1 × 32 A (1 × 20 A / 1 × 16 A)
Rozměry (šířka × hloubka × výška)	830 × 515 × 199 mm
Hmotnost (vč. příslušenství/obalu)	23,8 kg (PUXA2, PUXA2R) 25,5 kg (PUXU2, PUXU2R)
<b>Varná deska</b>	
Materiál povrchu	Sklokeramika
Výkonové stupně varné desky	1–9, P
Rozměry přední varné zóny	230 × 230 mm
Výkon přední varné zóny	2 100 W
Výkon přední varné zóny se zesílenou úrovní výkonu	3 000 W
Rozměry zadní varné zóny	230 × 230 mm
Výkon zadní varné zóny	2 100 W
Výkon zadní varné zóny se zesílenou úrovní výkonu	3 000 W
<b>Systém odtahu ven</b>	
Výkonové stupně odsavače do varné desky	1–9, P
Přípojka odtahu ven	BORA Ecotube
<b>Recirkulační systém</b>	
Výkonové stupně odsavače do varné desky	1–9, P
Velikost otvoru odtahu (Š × V)	445 × 137 mm
Životnost pachového filtru	150 h (1 rok)

Tab. 3.1 Technické údaje spotřebiče X Pure

### 3.1 Rozměry produktu PUXA2/R.

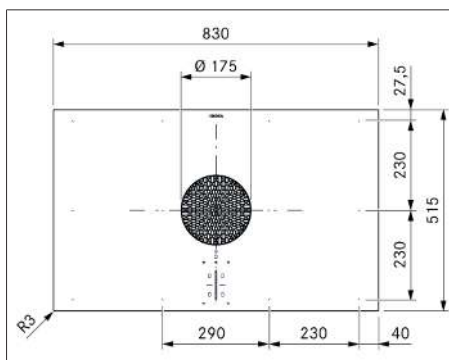

obr. 3.1 Rozměry produktu PUXA2/R – pohled shora

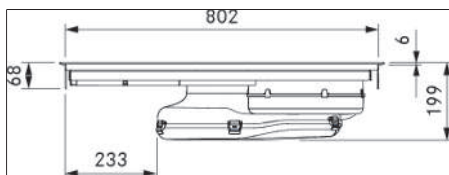

obr. 3.2 Rozměry produktu PUXA2/R – pohled zepředu

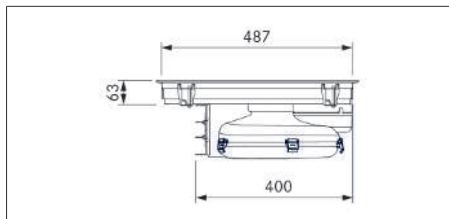

obr. 3.3 Rozměry produktu PUXA2/R – pohled z boku

## 3.2 Rozměry produktu PUXU2/R.

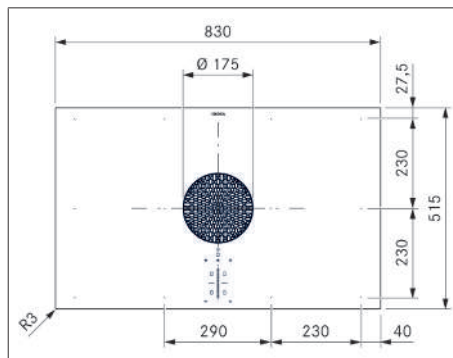

obr. 3.4 Rozměry produktu PUXU2/R - pohled shora

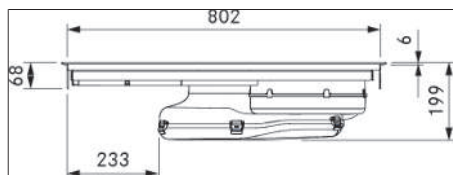

obr. 3.5 Rozměry produktu PUXU2/R - pohled zepředu

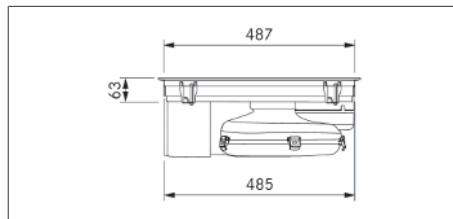

obr. 3.6 Rozměry produktu PUXU2/R - pohled z boku

## 4 Popis spotřebiče

► Dodržujte všechny bezpečnostní a výstražné pokyny (viz viz "2 Bezpečnost").

### 4.1 Typový popis

Modely s lesklou sklokeramikou:

Model	Označení produktu
PUXA2	Varná deska X Pure s celoplošnou indukcí a integrovaným odsavačem – odtah ven
PUXU2	Sklokeramická varná deska X Pure s celoplošnou indukcí a integrovaným odsavačem – recirkulace

Tab. 4.1 Popis modelu

Modely s matnou sklokeramikou:

Model	Označení produktu
PUXA2R	Varná deska X Pure Rough s celoplošnou indukcí a integrovaným odsavačem – odtah ven
PUXU2R	Varná deska X Pure Rough s celoplošnou indukcí a integrovaným odsavačem – recirkulace

Tab. 4.2 Popis modelu

## 4.2 Popis systému

### 4.2.1 Uspořádání

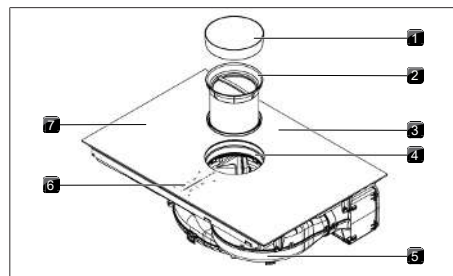

obr. 4.1 Uspořádání

- |                     |                                   |
|---------------------|-----------------------------------|
| [1] Přívodní tryska | [2] Tukový filtr z nerezové oceli |
| [3] Varná deska     | [4] Otvor přívodní trysky         |
| [5] Ventilátor      | [6] Ovládací panel                |
| [7] Varná zóna (4x) |                                   |

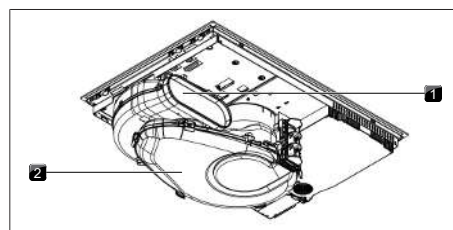

obr. 4.2 Pohled zezadu na variantu odtahu ven

- |                  |                     |
|------------------|---------------------|
| [1] Otvor odtahu | [2] Skříň ventilace |
|------------------|---------------------|

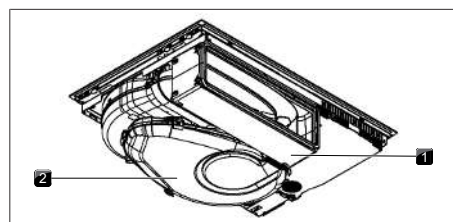

obr. 4.3 Pohled zezadu na variantu recirkulace

[1] Jednotka čističky vzduchu [2] Skříň ventilace

## 4.2.2 Ovládací panel

Spotřebič se ovládá na centrálním dotykovém ovládacím panelu.

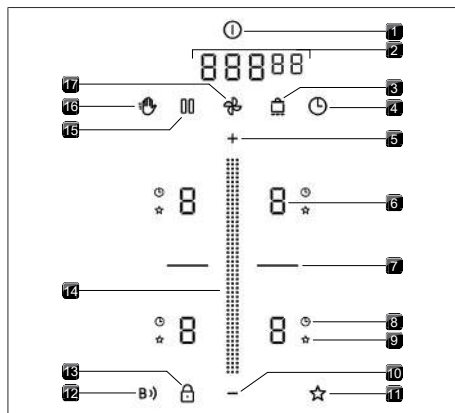

obr. 4.4 Ovládací panel

- |                                |                                   |
|--------------------------------|-----------------------------------|
| [1] Vypínač                    | [2] Multifunkční displej          |
| [3] Tlačítko udržování teploty | [4] Krátkodobý časovač            |
| [5] Tlačítko Plus              | [6] Ukazatel varné zóny           |
| [7] Tlačítko přemostění        | [8] Kontrolka časovače varné zóny |
| [9] Kontrolka funkce Assist    | [10] Tlačítko Minus               |
| [11] Tlačítko funkce Assist    | [12] Tlačítko Connect             |
| [13] Tlačítko dětské pojistky  | [14] Posuvník                     |
| [15] Tlačítko pauzy            | [16] Tlačítko čištění             |
| [17] Tlačítko ventilátoru      |                                   |

## 4.2.3 7segmentový ukazatel

### Multifunkční displej

Zobrazení	Význam
- 9	Výkonové stupně
P	Zesílená úroveň výkonu
□	Neaktivní
R	Automatické odsávání
⌋	Dojezdová automatika
F	Indikátor údržby filtru
□□□□	Časový údaj (minuty <sup>sekundy</sup> )
např. E	Chybový kód

Tab. 4.3 Význam 7segmentových číslic

## Ukazatel varné zóny

Zobrazení	Význam
- 9	Výkonový stupeň
P	Zesílená úroveň výkonu
-	Stupeň udržování teploty 1
—	Stupeň udržování teploty 2
—	Stupeň udržování teploty 3
U	Rozpoznání hrnce
R	Funkce Assist
□	Neaktivní
H	Indikace zbytkového tepla (varná zóna je vypnutá, ale ještě je horká)
E	Chyba

Tab. 4.4 Význam 7segmentových číslic

## 4.2.4 Jas zobrazení

Intenzitu jasu ukazatelů spotřebič automaticky přizpůsobuje aktuální provozní situaci. Nedostupné funkce se skrývají a neaktivní jsou tmavé.

## 4.3 Fungování odsavače do varné desky

Varná deska má buď režim odtahu ven nebo recirkulace.

### 🏠 provozní režim odtahu ven

Výpary z vaření jsou prostřednictvím ventilátoru odváděny ven potrubním systémem.

### 🏠 Provozní režim recirkulace

Výpary z vaření jsou ventilátorem odváděny do filtru s aktivním uhlím. Filtr s aktivním uhlím váže pachové částice, které vznikají během vaření. Takto vyčištěný vzduch je pak vypuštěn zpět do místnosti. Z hygienických a zdravotních důvodů musí být filtr s aktivním uhlím v doporučených intervalech vyměňován (Čištění a péče).

- i** V režimu recirkulace se postarejte o dostatečné odvětrávání, aby byla odváděna vzdušná vlhkost.

## 4.4 Funkční princip varné desky

Indukční zóny ohřívají nádobí magnetickým polem. Dno hrnce se ohřívá přímo. Varná zóna se zahřívá pouze nepřímo. Varné zóny s indukční technologií fungují pouze s vhodným nádobím (magnetizovatelné dno s dostatečně velkým průměrem).

### Výkonové stupně

Díky vysokému výkonu indukčních varných desek je možné kuchyňské nádobí velmi rychle zahřát. Aby se jídlo nepřipálilo, je při volbě výkonového stupně nutný určitý posun oproti běžným varným systémům.

Údaje v tabulce jsou pouze orientační. Doporučujeme výkonový stupeň upravit v závislosti na kuchyňském nádobí a míře jeho naplnění.

Výkonový stupeň	Činnost
1	Rozpouštění másla, čokolády a želatiny
1 - 3	Udržování teploty omáček a polévek, dušení rýže
2 - 6	Vaření brambor, těstovin, polévek, ragú, dušení ovoce, zeleniny a ryb, rozmrazování pokrmů
6 - 7	Smažení na pánvích s ochranným povrchem, šetrné smažení (bez přepalování tuku) řízků, ryb
7 - 8	Ohřívání tuku, opékání masa, vaření hustých omáček a polévek, smažení omelet
9	Uvádění většího množství tekutin do varu, příprava steaků
P	Ohřev vody

Tab. 4.5 Doporučení pro výkonové stupně

### Vhodné kuchyňské nádobí

Kuchyňské nádobí s touto značkou  je vhodné pro indukční varné desky.

► Dodržujte minimální průměr dna nádobí:

Spotřebič	Varná zóna	Minimální průměr dna kuchyňského nádobí
X Pure	vpředu	120 mm
	vzadu	120 mm

Tab. 4.6 Minimální průměr kuchyňského nádobí

► Postavte kuchyňské nádobí (bez podložky apod.) přímo na sklokeramickou plochu.

**i** Dobu předeřevu, dobu zahřátí a výsledky vaření výrazně ovlivňuje struktura a kvalita nádobí.

**i** Dno nádobí nesmí vykazovat vybouleniny, žádné ostré rýhy ani ostré okraje. Nádobí s vyboulením nemusí varná deska rozpoznat, nebo se nádobí může přehřívát. Ostré drážky nebo hrany mohou poškrábat povrch varné desky.

### Zvuky

Při používání indukční varné desky může kuchyňské nádobí vydávat podle materiálu a zpracování různé zvuky (např. hučení, klapání, pískání, cvakání nebo bzučení).

## 5 Funkce a ovládání

► Dodržujte všechny bezpečnostní a výstražné pokyny (viz viz "2 Bezpečnost").

**i** Spotřebič používejte pouze v případě, že jsou namontovány výměnná klapka filtru, tukový filtr z nerezové oceli a přívodní tryska (u varianty s recirkulací také pachový filtr).

### 5.1 Všeobecné pokyny k obsluze

Spotřebič se ovládá na centrálním ovládacím panelu. Ovládací panel je vybavený dotykovými oblastmi a oblastmi kontrolek. Spotřebič se ovládá klepnutím prstu (dotykové ovládání) nebo posouváním prstu (ovládání posuvníku).

### 5.2 Dotykové ovládání

Systém rozlišuje různé dotykové příkazy.

Dotykové ovládání	Lze použít na	Čas (kontakt)
Klepnutí	tlačítka + posuvník	0,3 s
Podržení	tlačítka + posuvník	1-8 s
Posunutí/potažení	posuvník	0,1-8 s

Tab. 5.1 Dotykové ovládání

### 5.3 Ovládání systému

#### 5.3.1 Zapnutí/vypnutí

► Podržte vypínač .

Po spuštění systému se zobrazí výchozí zobrazení.

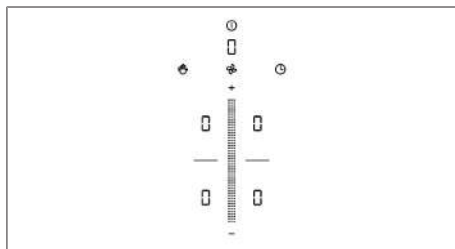

obr. 5.1 Standardní zobrazení po spuštění

**i** Když je aktivovaná dětská pojistka, rozsvítí se po spuštění systému tlačítko zámku .

### 5.3.2 Krátkodobý časovač



Krátkodobý časovač aktivuje po nastaveném čase optický a zvukový signál, takže jej lze využít jako kuchyňskou minutku.

#### Aktivace krátkodobého časovače

► Klepněte na tlačítko krátkodobého časovače . Multifunkční displej zobrazí časový údaj (00:00).

#### Nastavení času

► Nastavte požadovaný čas:

Příkaz	Volba v minutách/sekundách	
Klepnutí na		
Příkaz	Zvýšení času	Snížení času
Klepnutí na		
Posunutí/potažení	 nahoru	 dolů

Tab. 5.2 Nastavení času

#### Spuštění krátkodobého časovače

► Klepněte na tlačítko krátkodobého časovače . Nastavený čas se začne odpočítávat. Na multifunkčním displeji se zobrazí zbývající čas.

#### Po uplynutí času

Posledních 10 sekund odpočítávání se každou sekundu rozsvítí kontrolka. Po uplynutí času zazní signalizace.

#### Předčasná deaktivace krátkodobého časovače

► Podržte tlačítko krátkodobého časovače .

### 5.3.3 Funkce Recovery

Pokud dojde k neúmyslnému vypnutí spotřebiče, je možné díky funkci Recovery při opětovném spuštění spotřebiče do 15 sekund obnovit dříve zvolená nastavení.

- Spotřebič do 15 sekund znovu spusťte.
- Tlačítko pauzy bliká a dříve zvolená nastavení se ztlumí.

#### Obnovení nastavení

- Klepněte na tlačítko pauzy .
- Nastavení se obnoví a spustí.





#### Odmítnutí nastavení

- Počkejte 15 sekund.
- nebo
- Podržte tlačítko pauzy .
- Zobrazí se standardní zobrazení.

## 5.4 Funkce odsavače do varné desky

### 5.4.1 Výkonové stupně ventilátoru



Výkonové stupně ventilátoru lze regulovat různými způsoby:

- Klepněte na tlačítko  nebo .
- Regulace pomocí posuvníku .
- Klepněte na určitou pozici na posuvníku .

### 5.4.2 Zesílená úroveň výkonu ventilátoru

Při aktivování zesílené úrovně výkonu po předem definovanou dobu je k dispozici maximální výkon odsavače. Po 5 minutách se zesílená úroveň výkonu automaticky přepne na výkonový stupeň 9.

#### Aktivace zesílené úrovně výkonu ventilátoru

- Při aktivovaném výkonovém stupni 9 klepněte na tlačítko .
- Na indikátoru ventilátoru se zobrazí .

#### Deaktivace zesílené úrovně výkonu ventilátoru

Zesílená úroveň výkonu ventilátoru se předčasně deaktivuje, jakmile nastavíte jiný výkonový stupeň.

### 5.4.3 Automatické odsávání

Výkon odsávání se automaticky přizpůsobuje s malou prodlevou podle té z varných zón v provozu, na které je nastaven nejvyšší výkonový stupeň.

Funkce	Výkonové stupně									
Varný stupeň	1	2	3	4	5	6	7	8	9	P
Výkon odsavače	4	4	4	4	5	6	7	8	9	P

Tab. 5.3 Výkon odsavače u automatického odsávání



**Aktivace automatického odsávání při vaření:**

- ▶ Klepněte na tlačítko ventilátoru .
- Zobrazí se symbol .

**Deaktivace automatického odsavače:**

- ▶ Potáhněte prstem na výkonový stupeň ventilátoru, nebo
- ▶ Klepněte na tlačítko ventilátoru .

**5.4.4 Vypnutí ventilátoru****Vypnutí ventilátoru**

- ▶ Posuňte prst po posuvniku dolů až na výkonový stupeň 0, nebo
- ▶ Klepněte na tlačítko  tolikrát, kolikrát bude potřeba k nastavení výkonového stupně 0, nebo
- ▶ Podržte tlačítko ventilátoru .
- Po skončení provozu odsavače se aktivuje dojezdová automatika.

**5.4.5 Dojezdová automatika**

Odsavač do varné desky dobíhá na nízkém stupni a po uplynutí definovaného času se automaticky vypne. Dobu dojezdu je možné nastavit v nabídce (tovární nastavení 30 minut).

**Předčasné ukončení dojezdové automatiky**

- ▶ Podržte tlačítko ventilátoru .



-  Společnost BORA důrazně doporučuje aktivaci doběhu odsavače do varné desky.

**5.4.6 Indikátor údržby filtru**

Indikátor údržby filtru varné desky s odsavačem se aktivuje automaticky po dosažení doby životnosti pachového filtru (pouze v režimu recirkulace).

- Na multifunkčním displeji se zobrazí .
- Provoz je možný i nadále bez omezení.

**5.5 Funkce varné desky****5.5.1 Rozpoznání hrnce**

U indukčních varných desek varná zóna automaticky rozpoznává velikost kuchyňského nádobí a cíleně předává energii pouze na této ploše. Pokud se střídavě zobrazují symboly  / , indukční varná zóna nefunguje. Možné příčiny jsou:

- žádné kuchyňské nádobí;
- nevhodné kuchyňské nádobí;
- průměr dna kuchyňského nádobí je příliš malý.

Pokud není od nastavení výkonového stupně rozpoznán hrnec, varná zóna se po 10 minutách automaticky vypne.

**Trvalé rozpoznání hrnce**

Varná zóna automaticky rozpozná postavené kuchyňské nádobí a aktivuje příslušné ovládání. Nemusíte ji vybírat ručně, (viz Položka nabídky 7: Trvalé rozpoznání hrnce).



-  U indukčních varných desek se nespolehejte na rozpoznání hrnce, ale po použití spotřebičů vždy vypínejte.

**5.5.2 Výběr varné zóny**



- ▶ Klepněte na ukazatel varné zóny. Provoz varné zóny je aktivován a nastavení je možné provádět, dokud se ovládací panel nepřepne na standardní displej.

**5.5.3 Nastavení výkonového stupně pro varnou zónu**

Po výběru varné zóny můžete výkonový stupeň nastavit 3 různými způsoby:

- ▶ Posuvník posuňte až na požadovaný výkonový stupeň, nebo
- ▶ Klepněte na určitou pozici na posuvníku, nebo
- ▶ Klepněte na tlačítko  nebo .

Chcete-li zprovoznit další varné zóny, tento postup opakujte.



-  Nastavený výkonový stupeň se zobrazí na příslušném ukazateli varné zóny.
-  Ovládací panel se automaticky přepne zpět do standardního zobrazení 5 sekund po nastavení výkonového stupně.

**5.5.4 Zesílená úroveň výkonu varných zón**

Při aktivaci zesílené úrovně výkonu má varná zóna k dispozici maximální výkon. Po 5 minutách se zesílená úroveň výkonu automaticky přepne na výkonový stupeň 9. Pokud je na stejné straně zapnutá druhá varná zóna na maximální výkon, její výkon se dočasně sníží.

-  Jestliže je na varné zóně zvolen příliš vysoký výkonový stupeň, druhá varná zóna se automaticky přepne na zesílenou úroveň výkonu.

## Aktivace zesílené úrovně výkonu u jedné varné zóny

- ▶ Při aktivovaném výkonovém stupni 9 klepněte na tlačítko .
- Na indikátoru varné zóny zobrazí .

## Předčasné vypnutí zesílené úrovně výkonu

- ▶ Nastavení jiného výkonového stupně



 Na zesílenou úroveň výkonu nikdy neohřívajte olej, tuk apod. Vysokým výkonem by mohlo dojít k přehřátí hrnce.

## 5.5.5 Časovač varné zóny

Toto automatické vypnutí samo vypne zvolenou varnou zónu po uplynutí nastaveného času. Funkci časovače varné zóny je možné použít u více spuštěných varných zón (multičasovač).





### Aktivace časovače varné zóny

Podmínka: Varná zóna je aktivní (je nastavený výkonový stupeň).

- ▶ Klepněte na tlačítko časovače .
- Multifunkční displej zobrazí časový údaj (.

### Nastavení času

- ▶ Nastavte požadovaný čas:

Příkaz	Přidat minuty	Ubrat minuty
Klepnutí na		
Posuvník	Potažení posuňte nahoru	Potažením posuňte dolů
Příkaz	Přidat sekundy	Ubrat sekundy
Klepnutí na		
Klepnutí na		
Posuvník	Potažení posuňte nahoru	Potažením posuňte dolů

Tab. 5.4 Nastavení času

### Spuštění časovače

- ▶ Klepněte na blikající tlačítko časovače .
- Nastavený čas se začne odpočítávat. Na multifunkčním displeji se zobrazí zbývající čas.

### Zobrazení zbývajícího času

- ▶ Klepněte na ukazatel varné zóny s aktivovaným časovačem varné zóny.
- Zbývající čas se zobrazí na multifunkčním displeji.

### Změna aktivního časovače

- ▶ Klepněte na ukazatel varné zóny s aktivovaným časovačem varné zóny.

- ▶ Klepněte na tlačítko časovače .
- Časovač varné zóny se ukončí.
- Zbývající čas bliká.
- ▶ Změňte nastavený čas a spusťte časovač varné zóny znovu.

### Multičasovač

- ▶ Zopakujte postup i u druhé varné zóny.

### Předčasné ukončení časovače

- ▶ Klepněte na ukazatel varné zóny s aktivovaným časovačem varné zóny.
- ▶ Podržte tlačítko časovače .

### Po uplynutí času

Posledních 10 sekund odpočítávání se každou sekundu rozsvítí kontrolka.

Po uplynutí nastaveného času se varná zóna automaticky vypne (= výkonový stupeň .

## 5.5.6 Funkce pauzy

Funkce pauzy slouží ke snadné a rychlé dočasné deaktivaci všech varných zón. Proces vaření je možné přerušit maximálně na 10 minut. Při další deaktivaci funkce pauzy bude provoz pokračovat s původním nastavením. Po uplynutí 10 minut se vaření automaticky ukončí.

 Funkce ventilátoru, funkce přemostění a aktivní krátkodobý časovač budou pokračovat nepřerušeně. Přeruší se aktivní časovače varných zón.

### Aktivace funkce pauzy

- ▶ Klepněte na tlačítko pauzy .

### Deaktivace funkce pauzy

- ▶ Podržte tlačítko pauzy .

## 5.5.7 Variabilní funkce udržování teploty

Podle použití můžete přepínat mezi 3 stupni udržování teploty.

Stupeň udržování teploty	Symbol	Teplota
1 (rozpouštění)	—	≈ 40 °C
2 (udržování teploty)	==	≈ 75 °C
3 (pomalé vaření)	===	≈ 95 °C



Tab. 5.5 Stupně udržování teploty

- i** V praxi se teploty jednotlivých stupňů udržování teploty mohou mírně lišit vlivem různých faktorů.
- i** Funkce je navržena k použití s poklicí. Aby byly dodrženy uvedené teploty, je nezbytné používat poklici.

### Aktivace funkce udržování teploty

- ▶ Výběr varné zóny
- ▶ Klepněte na tlačítko funkce udržování teploty .

### Zvýšení/snížení stupně udržování teploty

- ▶ Posuvník posuňte až na požadovaný stupeň udržování teploty.
- ▶ Klepněte na tlačítko  nebo  tolikrát, kolikrát je potřeba k nastavení požadovaného stupně udržování teploty.
- ▶ Potvrdíte klepnutím na tlačítko .

### Deaktivace funkce udržování teploty

- ▶ Klepněte na příslušnou varnou zónu.
- ▶ Podržte tlačítko funkce udržování teploty  nebo
- ▶ Posuňte posuvníkem zcela dolů (výkonový stupeň 0).
  - Funkce udržování teploty se deaktivuje.

## 5.5.8 Funkce přemostění

Dvě varné zóny za sebou lze pomocí funkce přemostění jednoduše spojit do jedné velkoplošné varné zóny. Řízení výkonu této kombinované zóny se provádí jedním ovládacím prvkem. Regulace výkonu probíhá synchronizovaně (obě varné zóny jsou nastaveny na stejný výkonový stupeň). Funkce přemostění se používá k ohřívání pokrmů, například na pekáči.

- i** Pokud jsou před aktivací funkce přemostění aktivovány obě varné zóny, použije se nižší varný stupeň. Jsou-li aktivní časovače varných zón, k přemostění se použije nižší hodnota z obou časovačů.
- i** Pokud při aktivované funkci přemostění není do 10 sekund na jedné nebo druhé varné zóně rozpoznáno vhodné kuchyňské nádobí (funkce rozpoznání hrnce), funkce přemostění se ukončí a varné zóny se deaktivují.

### Aktivace funkce přemostění

- ▶ Klepněte na tlačítko přemostění.
  - Na ukazatelích obou varných zón se zobrazí stejný výkonový stupeň.

- Aktivní doplňkové funkce varné zóny se použijí i u druhé zóny (dvojitý ukazatel).

### Deaktivace funkce přemostění

- ▶ Podržte tlačítko přemostění nebo
- ▶ Podržte tlačítko jednoho z obou ukazatelů varných zón.
  - Výkonové stupně se nastaví na hodnotu 0.
  - Pokud byl aktivní časovač varných zón, deaktivuje se.

## 5.5.9 Automatická funkce přemostění

Pokud je na dvě za sebou ležící varné zóny umístěno dostatečně velké nádobí (grilovací pánev nebo pekáč), jsou tyto varné zóny automaticky zkombinovány do jedné celoplošné varné zóny.

- i** Pokud je zapnuto trvalé rozpoznání hrnce (Položka nabídky 7: Trvalé rozpoznání hrnce), aktivuje se také automatická funkce přemostění.

### 5.5.10 Vypnutí varné zóny

- ▶ Vyberte varnou zónu.
- ▶ Nastavte výkonový stupeň na 0. nebo
- ▶ Podržte ukazatel varné zóny.

## 5.6 Bezpečnostní vybavení

### 5.6.1 Dětská pojistka

Dětská pojistka brání nechtěnému nebo neoprávněnému zapnutí spotřebiče. Když je aktivovaná dětská pojistka, rozsvítí se po spuštění systému ukazatel ovládacího pole .

### Trvalá aktivace/deaktivace dětské pojistky

(viz "8 Uživatelská nabídka")

### Deaktivace dětské pojistky pro vaření

- ▶ Podržte tlačítko zámku .

### 5.6.2 Zámek pro čištění

Zámek pro čištění zamkne ovládací pole. Pokud během 5 sekund nejsou ovládacím panelem rozpoznány pohyby utírání, zámek pro čištění se automaticky deaktivuje.

### Aktivace zámku pro čištění

- ▶ Klepněte na tlačítko čištění .

### Předčasné vypnutí zámku pro čištění

- ▶ Podržte tlačítko čištění .

### 5.6.3 Indikace zbytkového tepla

Je-li varná zóna po vypnutí ještě horká, je zobrazeno písmeno H.

- ▶ Horkých varných zón se nedotýkejte.
  - ▶ Na horké varné zóny nepokládejte žádné předměty.
- Po uplynutí dostatečně dlouhé doby ochlazování (teplota < 55 °C) tento indikátor zhasne.

### 5.6.4 Bezpečnostní vypnutí

#### Odsavač do varné desky

Odsavač do varné desky se po 120 minutách neaktivity přepne do automatického režimu.

#### Varné desky

Každá varná zóna se po uplynutí přednastavené doby provozu beze změny výkonového stupně automaticky vypne. Doba bezpečnostního vypnutí nastavíte v uživatelské nabídce.

Výkonový stupeň	Bezpečnostní vypnutí po hod:min		
	Stupeň 1	Stupeň 2	Stupeň 3
1	12:00	8:24	6:00
2	10:00	6:24	4:00
3	9:00	5:12	2:30
4	8:00	4:12	2:00
5	6:00	3:18	1:30
6	4:00	2:12	1:00
7	4:00	2:12	1:00
8	3:00	1:48	0:45
9	2:00	1:18	0:30
P	0:05	0:05	0:05

Tab. 5.6 Bezpečnostní vypnutí u výkonových stupňů

Stupeň udržování teploty	Bezpečnostní vypnutí po hod:min		
	Stupeň 1	Stupeň 2	Stupeň 3
	12:00	8:00	4:00

Tab. 5.7 Bezpečnostní vypnutí u funkce udržování teploty

### 5.6.5 Ochrana proti přehřátí

Při přehřátí dojde ke snížení výkonu varné desky nebo k úplnému vypnutí spotřebiče. Ochrana proti přehřátí se spustí, pokud:

- se na varné desce ohřívá prázdné kuchyňské nádobí;
- se na vysoký výkonový stupeň rozežře olej nebo tuk;

- se horká varná zóna zapne znovu po výpadku proudu; Opatření, která mají sloužit na ochranu proti přehřátí:
- Aktivovaná zesílená úroveň výkonu se vypne.
- Zesílenou úroveň výkonu není možné znovu aktivovat.
- Nastavený výkonový stupeň se sníží.
- Varná deska se úplně vypne.

Po dostatečně dlouhé době ochlazování je možné varnou desku znovu používat v plném rozsahu.

## 6 Connect

### 6.1 Instalace aplikace

Aplikace BORA JOY je bezplatně k dispozici v obchodě Google Play Store™ nebo Apple App Store®.

- ▶ Nainstalujte si do chytrého telefonu aplikaci BORA JOY.



### 6.2 Účet

Ke spotřebiči může být prostřednictvím aplikace BORA JOY připojen vždy jen jeden chytrý telefon.

Spotřebiči můžete spárovat pouze s jedním účtem BORA JOY. Pokud se chcete ke spotřebiči připojit prostřednictvím více chytrých telefonů, musíte v těchto telefonech být přihlášení v rámci jednoho účtu aplikace BORA JOY.

Spárování mezi spotřebičem a účtem nemůže zákazník resetovat. Pokud chcete spárovat nový účet BORA JOY, obraťte se na Servisní tým BORA.

### 6.3 Pairing

- ▶ Aktivujte připojení v nabídce pro zákazníky (viz "8 Uživatelská nabídka").
- Tlačítko Connect  musí být zobrazeno tmavě.
- ▶ Otevřete v chytrého telefonu aplikaci BORA JOY.
- ▶ Vyberte požadovaný spotřebič BORA a spusťte párování.
- Tlačítko Connect začne blikat.
- ▶ Klepnutím na tlačítko Connect  párování potvrdíte.
- V tlačítku Connect se rozsvítí hodnota 100 %.
- Pokud dojde k přerušení párování, tlačítko Connect opět zhasne.

### 6.4 Aplikace BORA JOY

Určitá nastavení a programy můžete vybírat, individualizovat a spustit v aplikaci BORA JOY.

- ▶ Proveďte nastavení v aplikaci. Postupujte podle pokynů v aplikaci.
- ▶ Vyberte možnost „Přenést nastavení“.
- Na ovládacím panelu bliká tlačítko funkce Assist.

- ▶ Klepnutím na tlačítko funkce Assist  nastavení potvrdíte.
- Nastavení se přenesou.

## 7 BORA Assist

- ▶ Dodržujte všechny bezpečnostní a výstražné pokyny (viz viz "2 Bezpečnost").

BORA Assist jsou programy určené pro konkrétní pokrmy nebo postupy vaření, které vám pomohou s vařením.

### 7.1 Kuchyňské nádobí

Funkce BORA Assist lze používat pouze s kuchyňským nádobím, které je pro ně vhodné:

[www.bora.com/cookware-recommendations](http://www.bora.com/cookware-recommendations)

- ▶ Při spuštění BORA Assist používejte pouze nádobí a vodu o pokojové teplotě.





### 7.2 BORA Assist

U spotřebiče jsou k dispozici 2 funkce Assist:

- Fry – přesnou teplotu smažení
- Boil – vaření vody

### 7.3 Aktivace BORA Assist

Na každé straně spotřebiče můžete použít maximálně jednu funkci Assist.

- Na požadované varné zóně se nesmí zobrazovat zbytkové teplo.
- ▶ Klepněte na ukazatel požadované varné zóny.
- ▶ Klepněte na tlačítko funkce Assist .
- ▶ Pomocí posuvníku nebo tlačítek +/- zvolte požadovanou funkci Assist.
- ▶ Klepnutím na tlačítko funkce Assist  výběr potvrdíte.
- Na ukazateli varné zóny a vedle ní se zobrazí ikona funkce Assist .
- Na posuvníku se přehraje animace ohřevu nebo na ukazateli varné zóny bliká .
- Pokud jsou vyžadovány ruční postupy vaření, ukazatel varné zóny pulzuje. Po dokončení požadovaných postupů vaření musíte asistenční funkci Assist potvrdit, jinak přestane fungovat.
- ▶ Klepněte na varnou zónu.
- ▶ Klepnutím na tlačítko funkce Assist  potvrdíte další krok.



### 7.3.1 Přenastavení varného programu

Když je funkce Assist aktivní, můžete detailně nastavit výkonový stupeň. Ten lze upravovat o jeden stupeň nahoru nebo dolů.

- ▶ Klepněte na ukazatel varné zóny s aktivní funkcí Assist.
- ▶ Podrobné nastavení pomocí posuvníku nebo tlačítka .

### 7.3.2 Fry – přesná teplota smažení

Při použití funkce Assist Fry lze nastavovat teploty pečení mezi 120 °C a 220 °C v krocích po 20 °C. Funkce je určena pro pánve podporující asistenční funkce.

- ▶ Klepněte na ukazatel varné zóny s aktivním programem.
- ▶ Pomocí posuvníku  nebo tlačítek  nastavíte požadovanou teplotu smažení.
- Teplota se na multifunkčním displeji zobrazuje ve °C.
- Na ukazateli varné zóny bliká symbol , dokud poprvé nedosáhne cílové teploty a neozve se zvuková signalizace.

Činnost	Teplota ve °C
Vaření zeleniny a ovoce v páře	120 - 140
Volské oko, omeleta, míchaná vejce	140 - 160
Pečivo, palačinky, lívance, bliny, palačinky, crêpe, trhanec	160 - 180
Pečené maso, grilovaná zelenina, obalované pokrmy (ryby, řízky, zelenina), pečené ovoce	180 - 200
Restovaný steak, krevety, rybí filé, pečené brambory	200 - 220

Tab. 7.1 Doporučená teplota (údaje v tabulce jsou pouze orientační)

### 7.3.3 Boil – vaření vody

Funkci Assist Boil lze použít k vaření vody.

- ▶ Naplňte kuchyňské nádobí vhodné pro funkce Assist vodou do výšky 6 až 8 cm ode dna (bez ohledu na průměru hrnce).
- ▶ Spusťte program Assist Boil.
- Varná zóna se automaticky deaktivuje, jakmile voda začne vřít a zazní zvukový signál.

### 7.3.4 Upravení časovače varné zóny

Časovač varné zóny lze nastavit ručně.

- ▶ Klepněte na ukazatel varné zóny s aktivní funkcí Assist.
- ▶ Klepněte na tlačítko časovače .

- Časovače nastavíte pomocí posuvníku  nebo tlačítek  / .

## 7.4 Spuštění funkce BORA Assist v aplikaci BORA JOY

Funkci Assist, kterou nemáte uloženou ve spotřebiči, můžete spustit pouze prostřednictvím aplikace BORA JOY.

- V aplikaci BORA JOY vyberte funkci Assist.
- V aplikaci BORA JOY vyberte „Spuštění programu“.
- Klepnutím na tlačítko funkce Assist  speciální program potvrdíte.

## 7.5 Předčasné ukončení funkce BORA Assist

Funkce Assist můžete vždy předčasně zrušit.

- Klepněte na ukazatel varné zóny s aktivní funkcí Assist.
- Podržte tlačítko funkce Assist  nebo
- Podržte ukazatel varné zóny.

## 7.6 Ukončení funkce BORA Assist

Podle funkce BORA Assist se tato funkce buď deaktivuje po vypršení časovače, nebo ji musíte ukončit ručně.

### 7.6.1 Prodloužení času

Po vypršení funkce Assist ji můžete prodloužit ručně.

- Klepněte na ukazatel varné zóny, kde se dokončila funkce Assist.
- Na multifunkčním displeji nabídne časovač varné zóny interval 1 min.
- Časovač varné zóny lze nastavit ručně.
- Klepněte na tlačítko funkce Assist .
- Funkce Assist se prodlouží.

# 8 Uživatelská nabídka

### Zobrazení uživatelské nabídky

Podmínka: Spotřebič je zapnutý, všechny varné zóny a varná deska s odsavačem jsou neaktivní a není zde žádné zbytkové teplo.

- Podržte tlačítko multifunkčního displeje.

### Procházení uživatelské nabídky

Přejděte do další nabídky:

- Klepněte na tlačítko multifunkčního displeje.

- Při přepnutí na jinou položku nabídky nebo při zavření nabídky systém automaticky použije provedená nastavení.

### Zavření uživatelské nabídky

- Podržte tlačítko multifunkčního displeje. nebo
- Podržte vypínač .
  - Nabídka se ukončí a spotřebič se vypne.



### Přehled uživatelské nabídky

Položka nabídky / označení / výběr	Tovární nastavení
Con Connectivity	Vypnuto
1 Hlasitost zvukové signalizace (0–9)	0
2 Dětská pojistka (zap./vyp.)	Vypnuto
3 Zobrazení stavu filtru (resetování indikátoru údržby filtru)	
4 Doba trvání dojezdové automatiky (40, 30, 20 min)	30 min
5 Reakční doba dotykových oblastí (1 – pomalá, 2 – střední, 3 – rychlá)	2
6 Test LED indikátorů	
7 Trvalé rozpoznání hrnce	Vypnuto
8 Verze softwaru/hardware	
9 Bezpečnostní vypnutí (1 dlouhé, 2 střední, 3 krátké)	2
0 Resetování na výrobní nastavení	

Tab. 8.1 Přehled uživatelské nabídky

## 8.1 Položka nabídky Con: Connectivity

Funkci konektivity (Connectivity) můžete trvale aktivovat nebo deaktivovat.

- Aktivaci provedete klepnutím na horní část posuvníku .
- Deaktivaci provedete klepnutím na spodní část posuvníku .

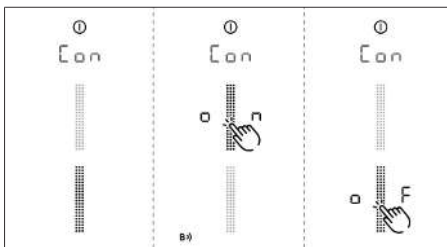

obr. 8.1 Položka nabídky Con: Connectivity

## 8.2 Položka nabídky 1: Hlasitost zvukové signalizace

Je možné nastavit různé úrovně hlasitosti signalizace. Bezpečnostní signalizace však zůstává beze změny.

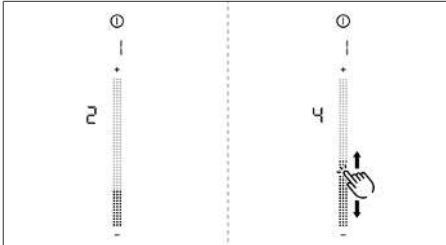

obr. 8.2 Položka nabídky 1: Hlasitost zvukové signalizace

### 8.2.1 Zvuková signalizace



Systém rozlišuje mezi různými zvukovými signalizacemi:

Zvukový signál	Účel
Krátký jednotlivý tón (0,25 s)	Potvrzení výběru
Sekvence pipání	Nutný zásah obsluhy

Tab. 8.2 Zvuková signalizace

## 8.3 Položka nabídky 2: Dětská pojistka

Dětskou pojistku můžete trvale aktivovat nebo deaktivovat.

- ▶ Aktivaci provedete klepnutím na horní část posuvníku .
- ▶ Deaktivaci provedete klepnutím na spodní část posuvníku .

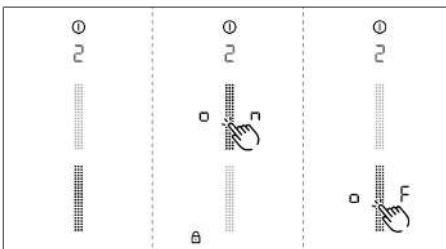

obr. 8.3 Položka nabídky 2: Dětská pojistka

## 8.4 Položka nabídky 3: Zobrazení stavu filtru a resetování indikátoru údržby filtru

- ▶ Podržte .

- Stav filtru se resetuje na 100 %.
- Po zapnutí odsavače se přestane zobrazovat indikátor údržby filtru .

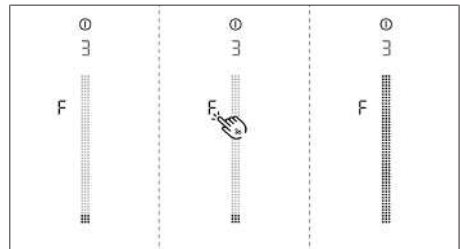

obr. 8.4 Položka nabídky 3: Resetování stavu filtru a indikátoru údržby filtru

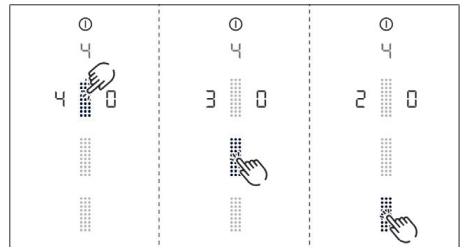

## 8.5 Položka nabídky 4: Doba provozu dojezdové automatiky

Na výběr máte ze tří délek:  
40 minut / 30 minut / 20 minut



obr. 8.5 Položka nabídky 4: Výběr doby provozu dojezdové automatiky

## 8.6 Položka nabídky 5: Reakční doba dotykových oblastí

- ▶ Zvolte požadovanou reakční dobu.
  - Reakční doba : pomalá
  - Reakční doba : střední
  - Reakční doba : rychlá

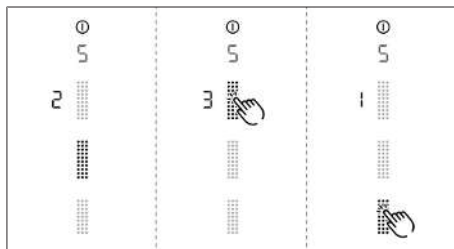

obr. 8.6 Položka nabídky 5: Reakční doba

## 8.7 Položka nabídky 6: Test LED indikátorů

- ▶ Klepněte na posuvník .
- Všechny indikátory se zobrazí s 50 % jasem.
- ▶ Klepněte na libovolný indikátor.
- Zvolený indikátor se při testu na 1 sekundu zobrazí se 100 % jasem.

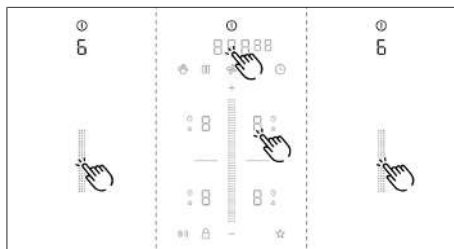



obr. 8.7 Položka nabídky 6: Test LED indikátorů

### Ukončení testu LED indikátorů:

- ▶ Podržte tlačítko multifunkčního displeje.
- Po 5 sekundách nečinnosti se test LED indikátorů automaticky ukončí.

## 8.8 Položka nabídky 7: Trvalé rozpoznání hrnce

Lze provést aktivaci nebo deaktivaci trvalého rozpoznání hrnce.

- ▶ Aktivaci provedete klepnutím na horní část posuvníku .
- ▶ Deaktivaci provedete klepnutím na spodní část posuvníku .

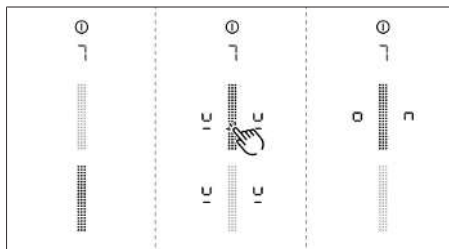

obr. 8.8 Položka nabídky 7: Trvalé rozpoznání hrnce

## 8.9 Položka nabídky 8: Zobrazení verze softwaru/hardwaru

Verze softwaru/hardwaru se zobrazuje pomocí 4 kontrolky varných zón.

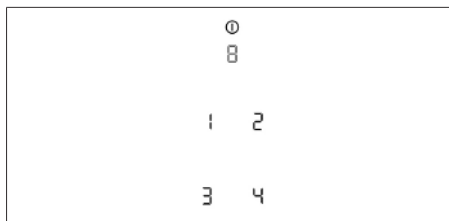

obr. 8.9 Položka nabídky 8: Verze softwaru/hardwaru

## 8.10 Položka nabídky 9: Bezpečnostní vypnutí

Můžete vybrat dobu (stupně) do automatického bezpečnostního vypnutí varných zón.

- Stupeň 1: dlouhá doba do bezpečnostního vypnutí
- Stupeň 2: středně dlouhá doba do bezpečnostního vypnutí (tovární nastavení)
- Stupeň 3: krátká doba do bezpečnostního vypnutí

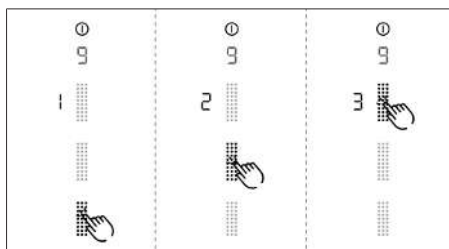

obr. 8.10 Položka nabídky 9: Bezpečnostní vypnutí

## 8.11 Položka nabídky 0: Resetování na výrobní nastavení



- i** Pomocí položky nabídky 0 můžete všechna nastavení provedená v uživatelské nabídce resetovat do továrního nastavení.

### Resetování do továrního nastavení (reset)

- ▶ Podržte oblast posuvníku .
- Po dokončení resetu se spotřebič vypne.

## 9 Čištění a péče

- ▶ Dodržujte všechny bezpečnostní a výstražné pokyny (viz viz "2 Bezpečnost").
- ▶ Zajistěte, aby varná deska i odsavač do varné desky byly před čištěním a péčí vypnuté a vychladlé, aby nedošlo ke zranění.
- ▶ Dodržujte následující intervaly čištění a péče:

Komponenty	Intervaly čištění a péče
Ovládací panel	Okamžitě po každém zašpinění
Varná deska	Okamžitě po každém zašpinění
Odsavač do varné desky	Každý týden
Přívodní tryska a tukový filtr z nerezové oceli	Po každé přípravě pokrmů s vysokým obsahem tuku; přinejmenším však jednou týdně  když svítí indikátor údržby filtru 
Skříň ventilace	Každých 6 měsíců nebo při výměně pachového filtru
Pachový filtr (pouze v režimu recirkulace)	Výměna při tvorbě zápachu, snižujícím se výkonu odsavače nebo svítícím indikátoru údržby filtru 

Tab. 9.1 Intervaly čištění

- i** Pravidelné čištění a péče zajistí dlouhou životnost a optimální funkci spotřebiče.

### 9.1 Čisticí prostředky

- ▶ Nepoužívejte žádné chemicky agresivní čisticí prostředky obsahující kyselinu či louh (například spreje na pečící trouby).
- ▶ Dávejte pozor na to, aby použité čisticí prostředky neobsahovaly písek, sodu, kyseliny, louh ani chloridy.
- ▶ Nikdy nepoužívejte parní čističe, drsné houbičky nebo abrazivní prostředky.

- i** Agresivní čisticí prostředky a hrnce, které mají drsné dno, poškozují povrch a způsobují na něm tmavé skvrny.

### 9.2 Péče

- ▶ Varnou desku nevyužívejte jako pracovní nebo odkládací plochu.
- ▶ Neposunujte po varné desce kuchyňské nádoby.

Barevné změny a lesklá místa neznamenají poškození varné desky. Na funkci varné desky ani na stabilitu sklokeramické plochy nemají žádný vliv. K barevným změnám varné desky dochází kvůli neodstraněným a připáleným zbytkům. Lesklá místa vznikají odíráním dny hrnců, zejména při používání kuchyňského nádobí z měkkého materiálu nebo nevhodných čisticích prostředků. Kuchyňské nádoby vždy přemísťujte tak, že jej nadzvednete (netahejte je), aby se povrch spotřebiče nepoškrábal a neodřel. Odstranit je lze pouze stěží.

### 9.3 Čištění varné desky

- i** K čištění varné desky je zapotřebí speciální škrabka na sklokeramickou desku a vhodný čisticí prostředek.

#### Plánované čištění

- ▶ Poté pomocí škrabky na sklokeramickou desku odstraňte z varné desky všechny hrubé nečistoty a zbytky jídla.
- ▶ Na vychladlou varnou desku naneste čisticí prostředek.
- ▶ Rozetřete čisticí prostředek papírovou kuchyňskou utěrkou nebo čistou utěrkou.
- ▶ Otřete varnou desku na vhlko.
- ▶ Vytřete do sucha varnou desku čistou utěrkou.

#### Silné znečištění

- ▶ Silné znečištění a skvrny (skvrny od vodního kamene, perleťově lesklé skvrny) odstraňte pomocí čisticího prostředku, dokud je varná deska ještě teplá.
- ▶ Připečené zbytky jídla rozmočte vlhkou utěrkou.
- ▶ Zbytky nečistot odstraňte škrabkou na sklokeramickou desku.

#### Povrchové čištění během provozu

- ▶ Vždy ihned odstraňte zrnka, drobků a podobné nečistoty, aby nedošlo k poškrábání povrchu.
- ▶ Škrabkou na sklokeramickou desku ihned odstraňte z horké varné zóny roztažené zbytky umělé hmoty, alobalu, cukru a jídel obsahujících cukr, aby se nepřípekly.

## 9.4 Čištění odsavače do varné desky

- ▶ Očistěte povrch odsavače měkkým, vlhkým hadříkem, čisticím prostředkem nebo neagresivním čističem na okna.
- ▶ Zaschlé nečistoty setřete vlhkou utěrkou (neseškrabávejte!).

### 9.4.1 Čištění přívodní trysky a tukového filtru z nerezové oceli

- i** Přívodní tryska a tukový filtr z nerezové oceli zachycují mastnotu z kuchyňských výparů.

#### Vyjmutí přívodní trysky X Pure

Podmínka: Na ukazateli ventilátoru se zobrazuje .

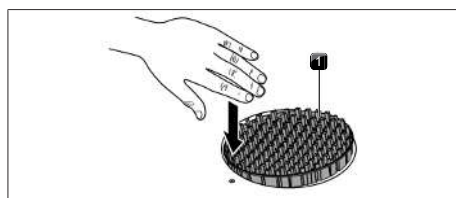

obr. 9.1 Vyjmutí přívodní trysky

[1] Přívodní tryska

#### Vyjmutí tukového filtru z nerezové oceli

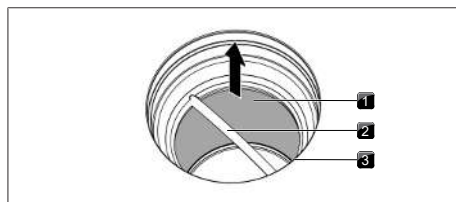

obr. 9.2 Demontáž tukového filtru z nerezové oceli

[1] Tukový filtr z nerezové oceli    [2] Madlo  
[3] Otvor přívodní trysky

#### Ruční čištění

- ▶ Používejte čisticí prostředky, které rozpouští mastnotu.
- ▶ Součásti omyjte horkou vodou.
- ▶ Součásti očistěte měkkým kartáčkem.
- ▶ Po vyčištění součástí dobře omyjte čistou vodou.

#### Čištění v myčce nádobí

- ▶ Umístěte součásti do myčky tak, aby se v nich neshromažďovala voda.
- ▶ Zvolte mycí program maximálně na 65 °C.

- i** Pokud už tukový filtr z nerezové oceli nelze úplně vyčistit, je třeba ho vyměnit. (viz "13 Záruka, technický servis, náhradní díly, příslušenství").

#### Montáž součástí

- ▶ Při montáži součástí postupujte v opačném pořadí.

- i** Do spotřebiče vkládejte pouze suché a čisté součásti.

### 9.4.2 Odstranění tekutin ze spotřebiče

- i** Tekutiny, které do spotřebiče vniknou otvorem přívodní trysky, jsou zachyceny tukovým filtrem z nerezové oceli (do 150 ml) a ve skříni ventilace.

Postupujte následovně:

- ▶ Vyjměte přívodní trysku a tukový filtr z nerezové oceli.
- ▶ Tukový filtr z nerezové oceli vyprázdněte.
- ▶ Zkontrolujte, zda na dně krytu ventilátoru není nashromážděná tekutina.
- ▶ Tekutinu z krytu ventilátoru odstraňte.
- ▶ K vysušení filtru s aktivním uhlím a dílů potrubí zapněte odsavač do varné desky minimálně na výkonový stupeň 5.
- Po 120 minutách se odsavač automaticky vypne a přepne se do dojezdové automatiky.

## 9.5 Čištění skříňné ventilace

Skříň ventilace najdete na spodní straně varné desky ve spodní skříňce. Na povrchu skříňné ventilace se mohou usazovat mastné nečistoty a vápenaté usazeniny.

#### Otevření skříňné ventilace

- ▶ Vyjměte přívodní trysku a tukový filtr z nerezové oceli.
- ▶ Odstraňte výměnnou klapku filtru.
- ▶ Otevřete 6 uzávěrů po obvodu.
- ▶ Sejměte dno skříňné.
- ▶ Skříň vedení vzduchu a dno skříňné vyčistěte jemným čisticím prostředkem.

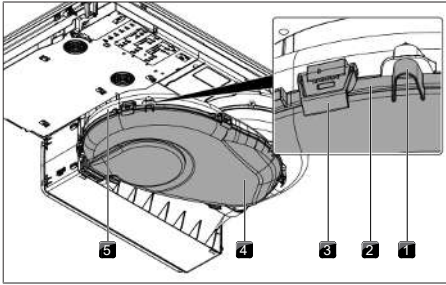

obr. 9.3 Skříň ventilace

- [1] Středící čep [2] Těsnící drážka  
 [3] Uzávěr [4] Dno skříňě  
 [5] Skříň ventilace

### Zavření skříň ventilace

- ▶ Dno krytu přidržte na svém místě pomocí 3 středících čepů po obvodu pod skříň ventilace.
- ▶ Dno krytu přitiskněte směrem nahoru do drážky těsnění.
- ▶ Uzavřete 6 pojistek po obvodu.
- ▶ Zkontrolujte, zda je dno krytu nasazeno správně.
- ▶ Nasadte výměnnou klapku filtru.
- ▶ Zkontrolujte, zda je výměnná klapka filtru nasazena správně.
- ▶ Nasadte tukový filtr z nerezové oceli a přívodní trysku.

## 9.6 Výměna pachového filtru

- i** Pachový filtr (filtr s aktivním uhlím) je nutné vyměnit, když indikátor ventilátoru zobrazí symbol **F** (indikátor údržby filtru). Pachový filtr lze objednat u odborného prodejce nebo v internetovém obchodě BORA Shop na stránkách [shop.bora.com](http://shop.bora.com).

### Vyjmutí pachového filtru

- ▶ Vyjměte přívodní trysku a tukový filtr z nerezové oceli.
- ▶ Vnitřkem otvoru přívodní trysky vytáhněte výměnnou klapku filtru z otvoru skříň ventilace.

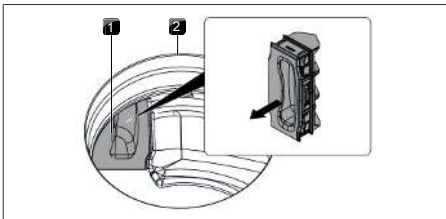

obr. 9.4 Sejmутí výměnné klapky filtru

- [1] Výměnná klapka filtru [2] Otvor přívodní trysky

- ▶ Uchopte pachový filtr za očko a co nejvíce ho vytáhněte.

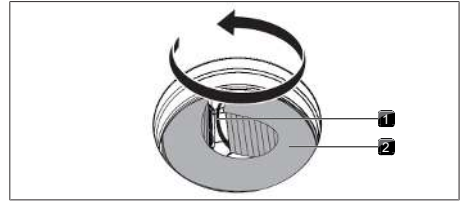

obr. 9.5 Vyšroubování pachového filtru ze skříň ventilace

- [1] Smyčka úchytu [2] Pachový filtr

- ▶ Vyšroubujte pachový filtr nahoru a zcela ho vyjměte z otvoru přívodní trysky.

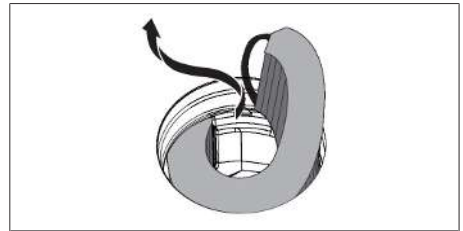

obr. 9.6 Vyjmutí pachového filtru z otvoru přívodní trysky

### Vložení pachového filtru

- ▶ Odstraňte obal.
- ▶ Pachový filtr správně nasměrujte podle natištěných symbolů (šipka doleva, očko doprava, TOP = nahoře).
- ▶ Pachový filtr uchopte za oba konce.
- ▶ Ohněte pachový filtr do válcovitého tvaru.

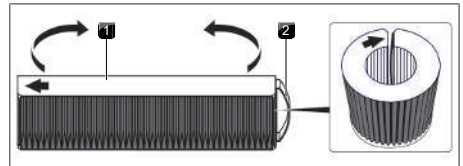

obr. 9.7 Pachový filtr

- [1] Horní strana pachového filtru [2] Smyčka úchytu

- ▶ Pachový filtr lehce nakloňte a vsaďte ho do otvoru přívodní trysky.

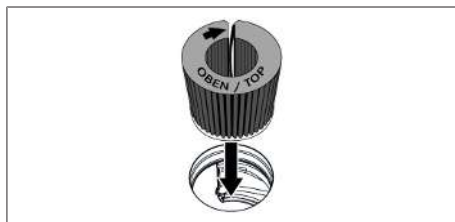

obr. 9.8 Nasazení pachového filtru do otvoru odsavače

- ▶ Levý konec filtru zaveďte do otvoru skříně filtru.
- ▶ Pachový filtr zasuňte do skříně filtru až na doraz (prstem můžete uchopit lamelu a filtr do skříně postupně zasunout).
- Koncové polohy pachového filtru je dosaženo, když je filtr zcela zasunut do skříně filtru.

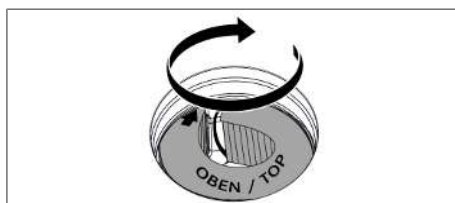

obr. 9.9 Úprava pachového filtru do správné polohy

- ▶ Vyměňte klapku výměnného filtru a zkontrolujte, zda je správně usazena.

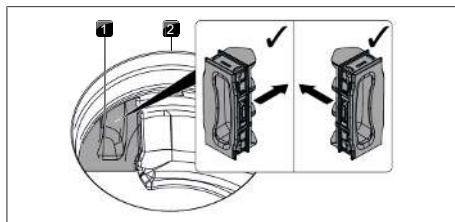

obr. 9.10 Nasazení výměnné klapky filtru







- [1] Výměnná klapka filtru    [2] Otvor přívodní trysky

- ▶ Nasadte tukový filtr z nerezové oceli a přívodní trysku.
- ▶ Vynulujte indikátor údržby filtru (Položka nabídky 3: Zobrazení stavu filtru a resetování indikátoru údržby filtru).

## 10 Odstraňování poruch

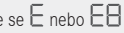
**i** Závady a chyby dokážete odstranit sami. Ušetříte tak čas i peníze, nebudete se totiž muset obracet na zákaznický servis.

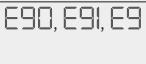
► Dodržujte všechny bezpečnostní a výstražné pokyny (viz viz "2 Bezpečnost" ).

Situace při obsluze	Příčina	Odstranění závady
Spotřebič nelze zapnout	Vadná pojistka / automatický jistič	Vyměňte pojistku. Znovu zapněte automatický jistič.
	Pojistka / automatický jistič opakovaně vypadá.	BORA Kontaktujte servisní tým.
	Přerušené napájení	Nechte napájení zkontrolovat elektrikářem
Tvorba zápachu při provozu nového spotřebiče	U zcela nových spotřebičů se jedná o běžný jev.	Po několika provozních hodinách se zápach přestane tvořit.
Na indikátoru varné zóny se zobrazuje 	Není použito žádné kuchyňské nádobí nebo je použito nevhodné nádobí	Použijte vhodné nádobí odpovídající velikosti (viz kap. Popis spotřebiče)
Tlačítko zámku svítí 	Aktivována dětská pojistka	Deaktivace dětské pojistky
Varná zóna nebo celá varná deska se automaticky vypne	Byla překročena maximální doba provozu varné zóny	Varnou zónu opět zapněte
Předčasné vypnutí zesílené úrovně výkonu	Spustila se ochrana proti přehřátí.	viz "5.6.5 Ochrana proti přehřátí"
Chladicí ventilátor varné desky běží i po vypnutí.	Chladicí ventilátor běží tak dlouho, dokud se varná deska neochladí.	Počkejte, dokud se chladicí ventilátor automaticky nevypne.
Zhoršený výkon odsavače	Silně znečištěný tukový filtr	Vyčistěte nebo vyměňte tukový filtr.
	Pachový filtr je silně znečištěný (pouze u recirkulace)	Výměna pachového filtru
	Cizí předmět ve skříni ventilace (např. utěrka)	Odstraňte předmět.
Zobrazuje se 	Použití okenního kontaktního spínače odpojovacího fázi	Otevřete okno.
	Ventilátor je vadný nebo se uvolnil kabel	BORA Kontaktujte servisní tým.
Zobrazuje se 	Spustila se ochrana proti přehřátí.	viz "5.6.5 Ochrana proti přehřátí"
Zobrazuje se 	Na ovládacím panelu se nachází předmět.	Cizí těleso z ovládacího panelu odstraňte.
	Ovládací panel je znečištěný.	Čistěte ovládací panel.
Na displeji se zobrazí 	Modul Connectivity je vadný	Kontaktujte servisní tým BORA.
Zobrazuje se  (pouze u recirkulace)	Vypršela životnost pachového filtru (filtru s aktivním uhlím).	Nasaďte nový pachový filtr (viz "9.6 Výměna pachového filtru").
Jsou zobrazené výkonové stupně, ale spotřebič nehřeje (platí pro jednu stranu varné desky)	Technická závada	Kontaktujte servisní tým BORA.

Tab. 10.1 Odstraňování poruch

### Nepopsané poruchy a chyby:

- Vypněte spotřebič.
- Kontaktujte servis Servisní tým BORA (viz viz "13 Záruka, technický servis, náhradní díly, příslušenství") a uveďte zobrazené číslo chyby a typ spotřebiče.

# 11 Montáž

► Dodržujte všechny bezpečnostní a výstražné pokyny (viz viz "2 Bezpečnost").

## 11.1 Obecné pokyny k montáži

- i** Napájecí kabel musí dodat zákazník.
- i** Spotřebič se nesmí montovat nad chladničky, myčky nádobí, sporáky, pečicí trouby, pračky nebo sušičky.
- i** Kontaktní plochy pracovních desek a spojovacích lišt se stěnou musí být vyrobeny z žáruvzdorných materiálů (cca do 100 °C).
- i** Výřezy v pracovní desce je nutné utěsnit vhodnými prostředky proti vlhkosti, případně opatřit tepelnou izolací.
- i** Zabudovaný odsavač do varné desky nelze kombinovat s jinými varnými deskami.
- i** K trvalému zachování výkonu je nutné varnou desku chránit před přehřátím a pod varnou deskou zajistit dostatečné odvětrávání.
- i** Pokud je pod přístrojem naplánován ochranný kryt kabeláže (dvojité dno), nesmí tento kryt bránit dostatečnému přívodu vzduchu.

### 11.1.1 Současný provoz odsavače ve variantě s odtahem ven a topeništěm závislým na vzduchu v místnosti

Topeniště závislá na přívodu vzduchu z místnosti (např. topná zařízení na plyn, olej, dřevo či uhlí, průtokové ohřivače nebo zařízení na ohřev teplé vody) spotřebovávají vzduch v místnosti, v níž se nacházejí, a odvádějí spaliny odtahovým vedením (např. komínem) do volného prostoru.

Když je odsavač do varné desky provozován v režimu odtahu ven, odebírá vzduch z místnosti, v níž je nainstalován, a také ze sousedních místností. Bez dostatečného přívodu vzduchu vzniká podtlak. Jedovaté plyny z komínu či odtahové šachty jsou tak nasávány zpět do obytných místností.

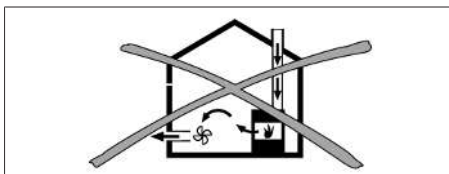

obr. 11.1 Montáž odtahu ven – nepřipustná

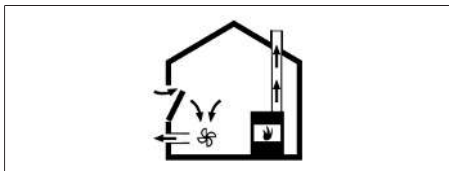

obr. 11.2 Montáž odtahu ven – správná

- Při současném provozu odsavače do varné desky ve stejné místnosti, v jaké se nachází topeniště, zajistěte, aby...
  - ...podtlak činil nanejvýš 4 Pa;
  - ...bylo použito bezpečnostní technické zařízení (např. okenní kontaktní spínač nebo snímač podtlaku), které bude zajišťovat dostatečný přívod čerstvého vzduchu;
  - ...odtah nebyl veden komínem, který je používán pro odvod spalin zařízení spalujících plyn nebo jiné palivo;
  - ...montáž ověřil a schválil kvalifikovaný odborný pracovník (např. komíník).
- i** Jestliže bude odsavač používán výlučně v režimu recirkulace, je možné ji používat v kombinaci s otevřeným krbem, aniž by byla nutná další bezpečnostnětechnická opatření.

## 11.2 Rozsah dodávky

Rozsah dodávky	Počet
Varná deska s integrovaným systémem pro odtah par	1
Přívodní tryska	1
Tukový filtr z nerezové oceli	1
Návod k obsluze a montáži	1
Upevňovací svorky	4
Těsnicí páska	1
Sada podložek k nastavení výšky	1
Sáček s různými drobnými montážními součástkami	1
<b>Doplňkový obsah balení u modelu PUXU2, PUXU2R</b>	
Pachový filtr (filtr s aktivním uhlím)	1
Šablona pro výřez zadní stěny	1

Tab. 11.1 Rozsah dodávky

### Kontrola obsahu dodávky

- ▶ Zkontrolujte, zda je dodávka úplná a nepoškozená.
- ▶ Obratem informujte Servisní tým BORA, pokud v dodávce nějaké díly schází nebo jsou poškozené.
- ▶ V žádném případě nemontujte poškozené díly.
- ▶ Řádně zlikvidujte přepravní obaly (viz viz "12 Vyřazení z provozu, demontáž a likvidace").

### 11.3 Nářadí a pomůcky

K odborné montáži spotřebiče budete potřebovat mimo jiné následující nářadí:

- Přimočará nebo ruční pila
- hvězdicový šroubovák/klíč Torx 20;
- černá žáruvzdorná silikonová těsnící hmota.
- Šablona pro výřez zadní stěny (pouze u recirkulace)

### 11.4 Pokyny k montáži

#### 11.4.1 Montážní rozestupy

- ▶ Kolem výřezu v pracovní desce dodržujte požadovaný volný prostor.

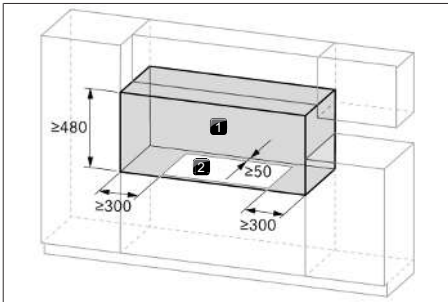

obr. 11.3 Požadovaný volný prostor

[1] Požadovaný volný prostor [2] Výřez v pracovní desce

#### 11.4.2 Minimální rozměry nábytku – X Pure

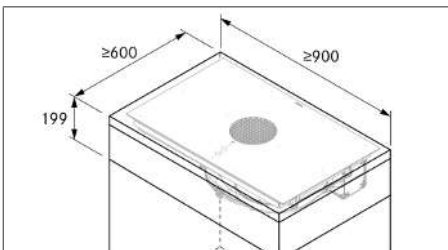

obr. 11.4 Minimální rozměry nábytku – X Pure

#### 11.4.3 Dispozice kuchyňského nábytku

- V oblasti výřezu pracovní desky se musí odstranit případné příčky nábytku.
- U tenkých pracovních desek je nutné zajistit na skřínce dostatečně pevné podložení.
- Zásuvky a police ve spodní skřínce musí být vyjímatelné.
- V závislosti na prostorových dispozicích je nutné zkrátit zásuvné díly spodní skříňky.

Pokud je naplánované vložené dno (ochrana kabelů), je nutné zohlednit následující:

- Kvůli možnosti provedení montážních prací musí být toto dno zespuďu vyjímatelné.
- Aby byla zajištěna dostatečná ventilace varné desky, je nutné dodržet minimální vzdálenost 15 mm od spodní hrany varné desky.

#### 11.5 Výřez v pracovní desce

- ▶ **i** Společnost BORA doporučuje minimální rozměr 50 mm od přední hrany pracovní desky až po výřez v pracovní desce.

- ▶ Podle udaných rozměrů výřezu vyříznete v pracovní desce otvor.
- ▶ Zajistěte odborné utěsnění styčných ploch pracovní desky.
- ▶ Dodržujte pokyny výrobce pracovní desky.

##### 11.5.1 Rozměry výřezu

##### Plošně zarovnaná montáž X Pure

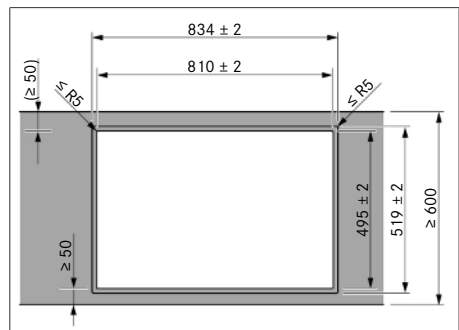

obr. 11.5 Rozměry výřezu pro plošně zarovnanou montáž

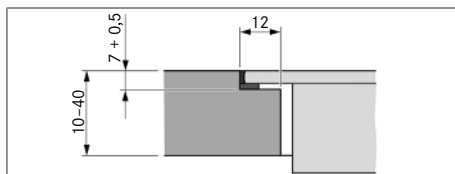

obr. 11.6 Rozměr drážky pro plošně zarovnanou montáž

### Montáž na povrch X Pure

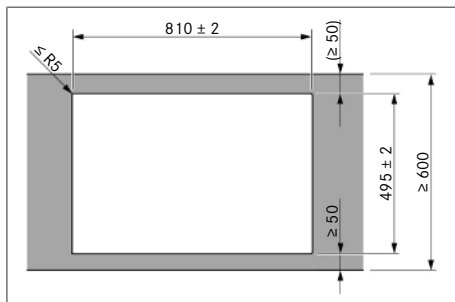

obr. 11.7 Rozměry výřezu pro montáž na povrch

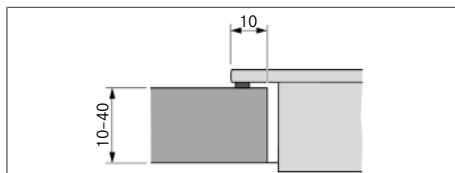

obr. 11.8 Rozměry podkladu pro montáž na povrch

## 11.6 Příprava kuchyňského nábytku na variantu s odtahem ven

- i** Při realizaci odtahového potrubí je nutné dodržovat státní a místní zákony a předpisy.
- i** Zajistěte dostatečný přívod vzduchu.
- i** Odtah ven musí být veden vhodným odtahovým potrubím.
- i** Minimální průřez odtahových potrubí musí činit  $176 \text{ mm}^2$ , což odpovídá kulatému potrubí o průměru 150 mm nebo systému odtahových potrubí BORA Ecotube.

**i** Zpravidla lze společně s vestavěným ventilátorem použít až 6metrové potrubí se šesti 90° koleny, 8metrové potrubí se čtyřmi 90° koleny nebo 10metrové potrubí se dvěma 90° koleny.

**i** Není kompatibilní s univerzálními ventilátory BORA.

**i** Pokyny k plánování instalace odtahového potrubí najdete v Příručce plánování BORA.

### 11.6.1 Úprava kuchyňského nábytku na míru

- Zadní stěna spodní skříňky musí být upravena pro odtahové potrubí.
- Za stěnou skříňě je třeba počítat s volným prostorem 120 mm pro odtahové potrubí.
- Pod varnou deskou nemusí být umístěno vložné dno.

### Úprava zadní stěny nábytku

- ▶ Před montáží zkontrolujte, že spodní skříňka má požadované rozměry pro montáž spotřebiče a pro plánovaný systém odtahových potrubí.
- ▶ Polohu zadní stěny případně upravte podle požadovaných rozměrů montáže.

### 11.6.2 Montážní rozměry

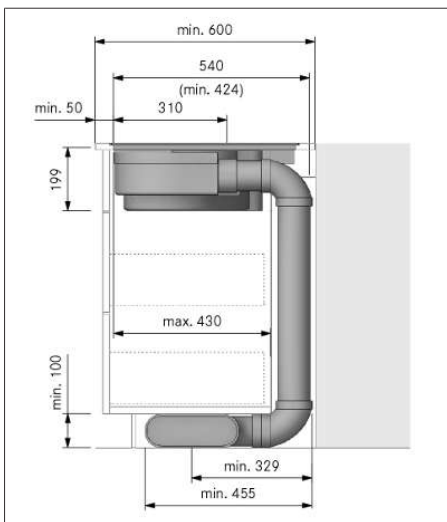

obr. 11.9 Rozměry montáže při odtahu ven, hloubka pracovní desky 600 mm

## 11.7 Příprava kuchyňského nábytku na variantu s recirkulací

### 11.7.1 Přívod recirkulujícího vzduchu z kuchyňského nábytku

U systémů s recirkulací musí být v kuchyňském nábytku otvor na zpětné proudění vzduchu, aby mohl očištěný vzduch proudit z kuchyňského nábytku zpět do místnosti. Otvor na zpětné proudění vzduchu je možné vytvořit ze zkrácené soklové lišty. Také lze použít lamelový sokl s odpovídajícím minimálním průřezem otvorů.

- ▶ Zkrátte výšku soklových lišt nebo vytvořte v soklu odpovídající otvory.
- ▶ Průřez otvoru na zpětné proudění vzduchu musí činit  $\geq 500 \text{ cm}^2$  na každý odsavač varné desky.

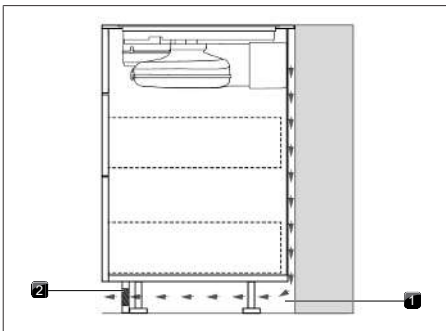

obr. 11.10 Otvor na zpětné proudění vzduchu v oblasti soklu

- [1] Otvor na zpětné proudění vzduchu v soklové liště  $\geq 500 \text{ cm}^2$  [2] Recirkulující vzduch

### 11.7.2 Varianty montáže A a B pro spotřebiče s recirkulací

U spotřebičů s recirkulací jsou k dispozici 2 varianty montáže:

#### A: Spodní skříňka s průchozí zadní stěnou

Recirkulující vzduch je veden přípojkou v zadní stěně jednotky čističky vzduchu přímo za zadní stěnu skříňky. Pak se recirkulující vzduch dostane otvorem na zpětné proudění vzduchu zpět do místnosti.

Co to znamená pro montáž:

- Pod varnou deskou nemusí být umístěno vložené dno.
- Zadní stěna skříňky musí mít výřez.

#### B: Spodní skříňka s vloženým dnem pod varnou deskou

Recirkulující vzduch je vháněn do volného prostoru mezi pracovní deskou a vloženým dnem (bez přípojky v zadní stěně jednotky čističky vzduchu). Recirkulující vzduch se dostane otvorem zpětného proudění za zadní stěnou skříňky zase zpět do místnosti.

Co to znamená pro montáž:

- Pod varnou deskou musí být umístěno vložené dno.
- Zadní stěna nemusí mít výřez.

### 11.7.3 Příprava kuchyňského nábytku pro variantu montáže A

- Spodní skříňka musí mít průchozí zadní stěnu, aby recirkulující vzduch nebyl veden do přední části skříňky.
- V zadní stěně musí být vytvořen výřez.
- Mezi zadní stěnou skříňky a sousedním kusem nábytku nebo stěnou je nutné pro otvor zpětného proudění vzduchu dodržet minimální vzdálenost 25 mm.
- Pod varnou deskou nemusí být umístěno vložené dno.

#### Úprava zadní stěny nábytku

- ▶ Zadní stěnu přizpůsobte požadovaným montážním rozměrům.
- ▶ Zadní stěnu v případě potřeby posuňte.
- ▶ V případě potřeby zadní stěnu prodlužte do výšky, aby byl korpus vpředu zakrytý.
- ▶ Šablonu přiložte na zadní stěnu nábytku podle značek a údajů.
- ▶ Vyznačte výřez v zadní stěně.
- ▶ Vyřízněte otvor v zadní stěně.

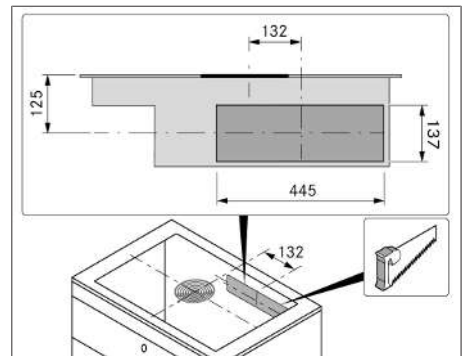

obr. 11.11 Výřez v zadní stěně



## Úprava zadní stěny nábytku

- ▶ Zadní stěnu přizpůsobte požadovaným montážním rozměrům.
- ▶ V případě potřeby zadní stěnu přemístěte.
- ▶ Výšku zadní stěny u vložného dna upravte tak, aby plynule navazovalo.

### 11.7.7 Rozměry u varianty montáže B

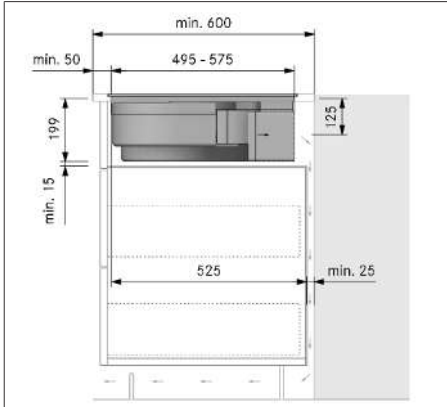

obr. 11.16 Rozměry montáže u varianty montáže B, hloubka pracovní desky 600 mm

## 11.8 Příprava spotřebiče

### Instalace těsnicí pásky

- ▶ Při montáži na povrch nalepte přiloženou těsnicí pásku na spodní stranu varné desky zvenčí po obvodu.
- ▶ V případě plošně zarovnané montáže nalepte přiloženou těsnicí pásku na plochu varné desky ve výjezu pracovní desky, a to i pokud varnou desku utěsníte silikonovou těsnicí hmotou nebo podobným produktem.

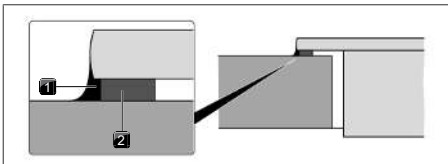

obr. 11.17 Těsnicí páska při montáži na povrch

- [1] Silikonová těsnicí hmota [2] Těsnicí páska

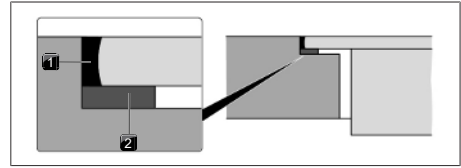

obr. 11.18 Těsnicí páska při plošně zarovnané montáži

- [1] Silikonová těsnicí hmota [2] Těsnicí páska

### Umístění montážních svorek

- ▶ Na každou stranu varné desky nasuňte až na doraz do připravených přídržných lamel dvě montážní svorky.

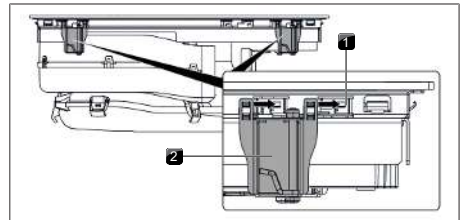

obr. 11.19 Umístění montážních svorek

- [1] Přídržné lamely [2] Upevňovací svorky

## 11.9 Montáž varné desky

### 11.9.1 Nasazení varné desky

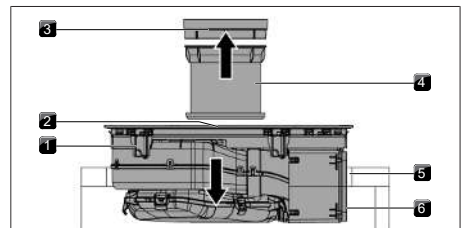

obr. 11.20 Upevnění varné desky do středu

- [1] Varná deska [2] Otvor přívodní trysky  
[3] Přívodní tryska [4] Tukový filtr z nerezové oceli  
[5] Výřez v pracovní desce [6] Lepicí páska

- ▶ Před nasazením vyjměte přívodní trysku a tukový filtr z nerezové oceli.
- ▶ Vpředu na teleskopickém výšuvu odstraňte ochrannou fólii z lepicí pásky.
- ▶ Při montáži použijte otvor přívodní trysky k přidržení.
- ▶ Varnou desku položte přímo do výjezu v pracovní desce.

- ▶ Varnou desku usadte doprostřed výřezu v pracovní desce.
- ▶ Varnou desku přesně vyrovnejte.

**i** Dbejte na to, aby při montáži na povrch těsnicí páska varné desky dobře přiléhala k pracovní desce.

**i** Dbejte na to, aby při plošně zarovnané montáži těsnicí páska varné desky dobře přiléhala.

### Podložky k nastavení výšky při plošně zarovnané montáži (volitelně)

Aby se zabránilo sklouznutí, jsou podložky k nastavení výšky samolepící.

- ▶ V případě potřeby použijte podložky k nastavení výšky.
- ▶ Umístěte podložky k nastavení výšky vedle těsnicí pásky.

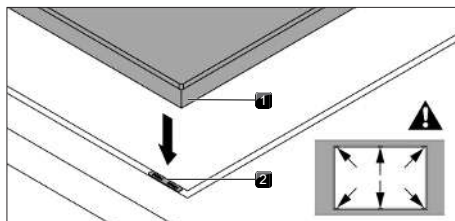

obr. 11.21 Pozice podložek k nastavení výšky

- [1] Varná deska [2] Podložka k nastavení výšky

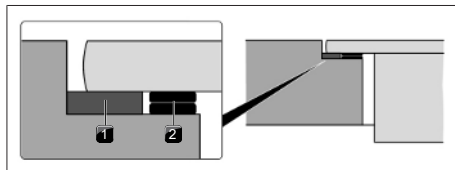

obr. 11.22 Podložky k nastavení výšky

- [1] Těsnicí páska [2] Podložka k nastavení výšky

### 11.9.2 Upevnění varné desky

- ▶ Varnou desku upevněte na pracovní desce pomocí úhelníku montážní svorky.
- ▶ Utahovací moment: max. 2,2 Nm

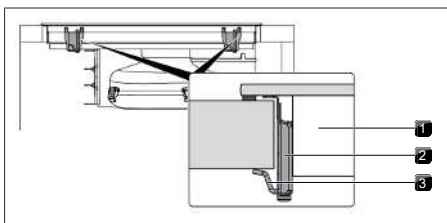

obr. 11.23 Upevnění varné desky do středu

- [1] Varná deska [2] Upevňovací svorka  
[3] Úhelník

### 11.9.3 Připojení odtahové potrubí

**i** Systém odtahových potrubí nesmí být k spotřebiči namontován pod napětím a se zatížením.

**i** Při použití těsnění dbejte na to, aby v komprimovaném stavu vzduchotěsně uzavírala potrubní přípojku.

- ▶ Používejte pouze díly potrubí BORA Ecotube.
- ▶ Nepoužívejte flexibilní ani kloubové hadice.
- ▶ Těsnění natáhněte na otvor odtahu spotřebiče. Těsněním je přitom třeba lehce otáčet.
- ▶ Spojovací díl potrubí nasuňte hrdlem na otvor odtahu s těsněním.
- ▶ Dávejte pozor, aby se těsnění neposunulo.

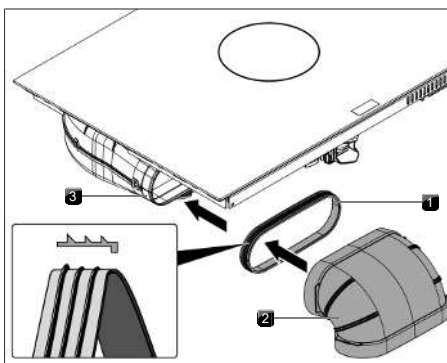

obr. 11.24 Připojení systému odtahových potrubí

- [1] Těsnění [2] Díl potrubí  
[3] Otvor odtahu

### 11.9.4 Nachystání přípojky k zadní stěně u varianty s recirkulací A

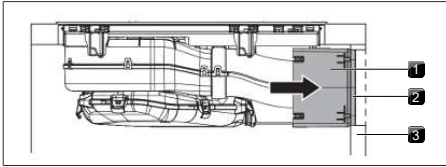

obr. 11.25 Přípojka k zadní stěně

- [1] Teleskopický výsuv [2] Lepicí páska  
[3] Zadní stěna skříňky

- ▶ Teleskopický výsuv vysuňte až těsně k zadní stěně skříňky.
- S teleskopickým výsuvem je možné flexibilně překlenout vzdálenost k zadní stěně nábytku.
- ▶ Zkontrolujte, zda teleskopický výsuv přesně a těsně výřezem doléhá na zadní stěnu skříňky.
- ▶ Teleskopický výsuv upevněte pomocí lepicí pásky na zadní stěnu skříňky.

### 11.9.5 Montáž filtru s aktivním uhlím pouze u recirkulace

- i** viz kap. Čištění a péče, „7.6 Výměna filtru s aktivním uhlím“

## 11.10 Elektrické připojení

- ▶ Dodržujte všechny bezpečnostní a výstražné pokyny (viz viz "2 Bezpečnost").

- i** Montáž, instalace a uvedení do provozu smí být prováděny pouze podle platných národních zákonů, předpisů a norem. Práce musí být prováděny kvalifikovaným odborným pracovníkem, který zná a dodržuje doplňkové předpisy místních poskytovatelů energií.

- i** Připojení prostřednictvím zástrčkových kontaktů (zásuvka Schuko) není přípustné.

- i** 1fázová přípojka: Spotřebič splňuje požadavky normy IEC 6 1000-3-12.

- ▶ Před připojením varné desky vypněte hlavní vypínač / automatický jistič.
- ▶ Zabezpečte hlavní vypínač / automatický jistič proti neoprávněnému opětovnému zapnutí.
- ▶ Zkontrolujte, zda není přiváděno napětí.
- ▶ Varnou desku připojujte pouze pomocí pevné přípojky k napájecímu vedení typu H 05 VV-F s odpovídajícím minimálním průměrem.

Přípojka	Jističe	Minimální průřez
3fázová přípojka	3 × 16 A	2,5 mm <sup>2</sup>
2fázová přípojka	2 × 16 A	2,5 mm <sup>2</sup>
1fázová přípojka	1 × 32 A	4 mm <sup>2</sup>

Tab. 11.2 Jistiění a minimální průřez

- ▶ Napájecí vedení zapojte podle příslušného schématu zapojení do síťové přípojky spotřebiče.
- ▶ U 1fázové nebo 1fázové přípojky připojte příslušné kontakty k můstku připojení.
- ▶ Kabel přípojky upevněte pomocí svorky k odlehčení tahu.
- ▶ Skříň napájení připojte ke krytu napájecího kabelu.
- ▶ Napájecí kabel položte podél upevňovacích ok pomocí kabelových svorek.
- ▶ Dbejte na to, aby kabel nebyl skřípnutý ani poškozený a aby se nemohl nedotýkat horkých ploch varné desky.
- ▶ Zkontrolujte, zda byla montáž provedena správně.

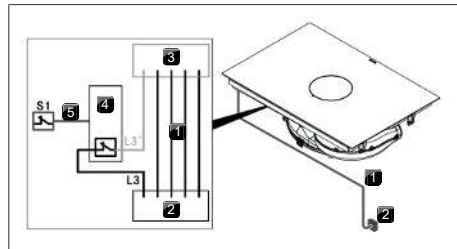

obr. 11.26 Schéma zapojení s externím spínacím kontaktem

- [1] Síťová přípojka [2] Napájení  
[3] Přípojka spotřebiče [4] Spínací relé  
[5] Spojení S1 a spínacího relé [S1] Kontakt externího spínače

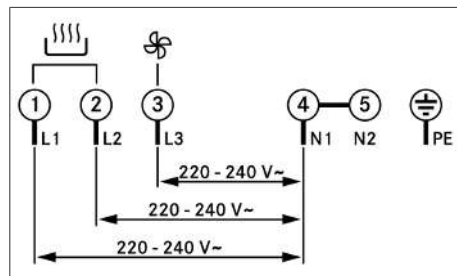

obr. 11.27 Schéma zapojení 3fázové přípojky



Nastavení řízení výkonu	Přípojka	Příkon max.	Jističe
C3	3fázové	7360 W	3 × 16 A
C3	2fázové	7360 W	2 × 16 A
C3	1fázové	7360 W	1 × 32 A
C2	1fázové	4 400 W	1 × 20 A
C1	1fázové	3600 W	1 × 16 A

Tab. 11.4 Management spotřeby

- ▶ Zvolte vhodné nastavení.
- ▶ Nastavení potvrdíte a uložíte přechodem na další položku nabídky (klepnutím na multifunkční displej či indikátor )

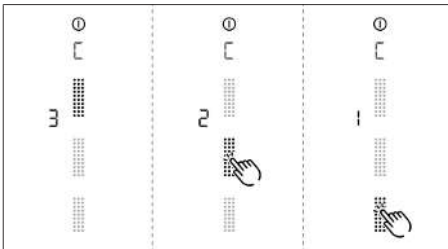

- i** Omezení výkonu varných zón, které zařízení provede automaticky, jsou přizpůsobena nastavenému celkovému výkonu.
- i** Minimální průřez síťové přípojky se i přes omezení výkonu nesmí zmenšit (viz tabulka „Jištění a minimální průřez“).



obr. 11.33 Zobrazení položky nabídky C: Management spotřeby

### 11.11.4 Položka nabídky D: Ukázkový režim

Spotřebič lze uvést do demo režimu, ve kterém jsou k dispozici všechny funkce ovládání, funkce ohřevu varných desek je však deaktivována.

- ▶ Klepněte na horní část posuvníku.
- U všech varných zón se na sekundu zobrazí symbol demo režimu .
- Zobrazí se symbol .
- ▶ Nastavení potvrdíte a uložíte přechodem na další položku nabídky (klepnutím na multifunkční displej či indikátor )

- i** V demo režimu je deaktivovaná funkce rozpoznání hrnce.

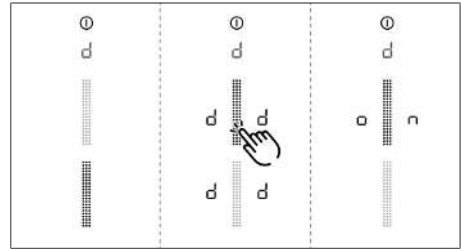

obr. 11.34 Zobrazení položky nabídky D: Ukázkový režim

### Zavření nabídky pro prodejce a servis

Byla provedena konfigurace všech položek nabídky:

- ▶ Podržte tlačítko multifunkčního displeje.

### 11.11.5 Kontrola funkčnosti

- ▶ U všech spotřebičů proveďte důkladnou kontrolu funkčnosti.
- ▶ U chybových hlášení postupujte podle kapitoly „Odstraňování poruch“.

### 11.12 Zapravení spár spotřebiče

- ▶ Po ukončení všech montážních prací vyplňte spáry u spotřebiče černou žáruvzdornou silikonovou těsnicí hmotou.
- ▶ Dbejte na to, aby se silikonová těsnicí hmota nedostala pod spotřebič.

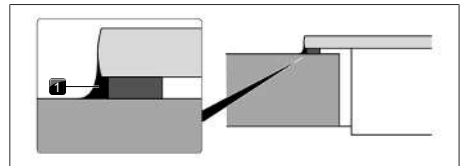

obr. 11.35 Silikonová těsnicí hmota při montáži na povrch

- [1] Silikonová těsnicí hmota

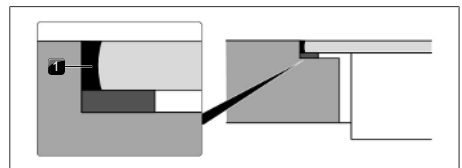

obr. 11.36 Silikonová těsnicí hmota při plošně zarovnané montáži

- [1] Silikonová těsnicí hmota

## 11.13 Předání uživateli

### Po dokončení montáže:

- ▶ Vysvětlíte uživateli základní funkce.
- ▶ Informujete uživatele o všech bezpečnostních aspektech ovládání a manipulace.
- ▶ Předáte uživateli příslušenství a návod k použití a k montáži. Ten je musí bezpečně uschovat.

## 12 Vyřazení z provozu, demontáž a likvidace

- ▶ Dodržujte všechny bezpečnostní a výstražné pokyny (viz viz "2 Bezpečnost" ).
- ▶ Dbejte přiložených dokumentů a návodů.

### 12.1 Vyřazení z provozu

Pod pojmem vyřazení z provozu se rozumí konečné vyřazení z provozu a demontáž. Po vyřazení z provozu může být spotřebič následně namontován do jiné kuchyňské linky, soukromě prodán nebo zlikvidován.

- i** Odinstalaci a odpojení elektrické přípojky smí provádět pouze kvalifikovaný odborný pracovník.
- ▶ Před vyřazením z provozu spotřebič vypněte (viz Návod k použití).
- ▶ Odpojte spotřebič od elektrické přípojky.

### 12.2 Demontáž

Spotřebič musí být přístupný k demontáži a odpojený od napájení.

- ▶ Povolte upevnění spotřebiče.
- ▶ Odstraňte silikonová těsnění.
- ▶ Vyměňte spotřebič směrem nahoru z pracovní desky.
- ▶ Odstraňte ostatní příslušenství.
- ▶ Starý spotřebič a znečištěné příslušenství zlikvidujte v souladu s pokyny popsány v kapitole „Ekologická likvidace“.

### 12.3 Ekologická likvidace

#### 12.3.1 Likvidace přepravních obalů

- i** Obal chrání spotřebič před poškozením při přepravě. Obalový materiál volíme s ohledem na aspekty ekologie a techniky likvidace, a proto jsou recyklovatelné.

Recyklaci obalu šetříte surovinu a snižujete množství odpadu. Obaly můžete odevzdat u svého autorizovaného prodejce.

- ▶ Obal odevzdejte u svého autorizovaného prodejce nebo
- ▶ Obal řádně zlikvidujte v souladu s místními předpisy.

#### 12.3.2 Likvidace příslušenství

Nepotřebné nebo použité díly příslušenství (filtr s aktivním uhlím, ...) řádně zlikvidujte v souladu s místními předpisy.

#### 12.3.3 Likvidace starého spotřebiče



Elektrické spotřebiče s touto značkou nepatří po skončení životnosti do komunálního odpadu. Odevzdejte je proto k recyklaci do sběrného ekodvora. Příslušné informace získáte na městském nebo obecním úřadě.

Staré elektrické a elektronické spotřebiče ještě často obsahují cenný materiál. Obsahují však také škodlivé látky, které byly nezbytné k jejich fungování a bezpečnosti. Při nesprávné manipulaci či v komunálním odpadu mohou tyto škodlivé látky ohrozit zdraví lidí nebo životní prostředí.

- ▶ Starý spotřebič nepatří do komunálního odpadu!
- ▶ Starý spotřebič odevzdejte do místního sběrného dvora za účelem recyklace elektrických a elektronických součástek a dalšího materiálu.

## 13 Záruka, technický servis, náhradní díly, příslušenství

- ▶ Dodržujte všechny bezpečnostní a výstražné pokyny (viz viz "2 Bezpečnost" ).

### 13.1 Záruka výrobce poskytovaná společností BORA

BORA přebírá za své produkty dvouletou záruku výrobce vůči koncovým zákazníkům. Tato záruka je koncovým zákazníkům poskytována nad rámec zákonných nároků na odstranění výrobních vad uplatnitelných vůči prodejčům našich produktů.

Záruky výrobce platí pro zde uvedené produkty BORA které byly prodány autorizovanými prodejci BORA nebo vyškolenými prodejci, BORA a instalovány v rámci Evropské unie (kromě zámořských území), Švýcarska,

Lichtenštejnska, Ukrajiny, Ruska, Norska, Srbska, Izraele, Velké Británie, Islandu, Indie, Austrálie a Nového Zélandu, s výjimkou produktů BORA označených jako univerzální zboží nebo příslušenství:

- Varné desky
- Systémy odsavače
- Ventilátor

Záruka výrobce začíná v okamžiku předání produktu BORA koncovému zákazníkovi a platí po dobu 2 let. Záruku výrobce můžete prodloužit na 3 roky registrací na webu [bora.com/registration](http://bora.com/registration).

Předpokladem k uplatnění záruky výrobce je odborná montáž produktů BORA (podle pokynů v aktuálním znění dokumentů Příručka plánování a Návod k použití BORA) provedená autorizovaným prodejcem produktů BORA. Koncový zákazník se při používání musí řídit pokyny a informacemi obsaženými v návodu k použití.

Při uplatňování nároku na záruku výrobce je nutné závadu nahlásit přímo u společnosti BORA a prokázat nákup příslušným účetním dokladem. Volitelně lze nákup doložit prostřednictvím registrace na stránkách [bora.com/registration](http://bora.com/registration).

Společnost BORA zaručuje, že všechny produkty BORA jsou bez vad materiálu a zpracování. Závada musí existovat již v okamžiku předání produktu koncovému zákazníkovi. Uplatněním záruky se záruční doba nepřerušuje ani nezačíná od začátku.

Společnost BORA odstraní vadu produktu BORA podle svého uvážení opravou nebo výměnou. Veškeré náklady na odstranění vad, které spadají pod záruku výrobce, nese společnost BORA.

Záruka výrobce poskytovaná společností BORA se výslovně nevztahuje na tyto situace:

- produkty BORA, které nebyly zakoupeny od autorizovaného prodejce produktů BORA nebo od prodejců školených společností BORA;
- poškození, která vznikla následkem nedodržení návodu k obsluze (týká se také péče a čištění produktů). Tyto případy jsou brány jako použití v rozporu s účelem.
- poškození, která vznikla běžným opotřebením (například stopy po používání na varné desce);
- poškození, která vznikla vnějšími vlivy (například poškození při přepravě, vniknutí kondenzované vody, poškození vlivem přírodních vlivů – např. zasažení bleskem);
- Poškození v důsledku opravy či pokusu o opravu, které neprovedla společnost BORA ani BORA Kurzform.
- poškození sklokeramického povrchu;
- poškození v důsledku kolísání elektrického napětí;
- následné škody nebo nároky na náhradu škody překračující rámec závady;

- poškození plastových dílů.

Zákonné nároky, zejména zákonný nárok na odstranění vad nebo záruka na produkt, nejsou zárukou omezeny a lze je bezplatně uplatňovat.

Není-li vada kryta zárukou výrobce, je možné obrátit se na technický servis společnosti BORA.

Takto vzniklé náklady však nejsou hrazeny společností BORA.

Na tyto záruční podmínky se uplatňuje právo Spolkové republiky Německo.

Kontakt na nás:

BORA Vertriebs GmbH & Co KG, Innstraße 1, 6342 Niederndorf, Rakousko

- Telefon: 00800 7890 0987

pondělí až čtvrtek 08:00 – 18:00 a pátek 08:00 – 17:00

- E-mail: [support@bora.com](mailto:support@bora.com)

### 13.1.1 Prodloužení záruky

Při registraci na stránkách [www.bora.com/registration](http://www.bora.com/registration) lze záruku prodloužit.

## 13.2 Servis

### Servis BORA:

viz zadní strana tohoto návodu

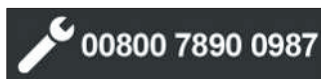

- ▶ V případě poruchy, kterou sami nedokážete odstranit, se obraťte na autorizovaného prodejce BORA nebo na servisní tým Servisní tým BORA. Servisní tým Servisní tým BORA bude potřebovat typové označení a výrobní číslo (číslo FD) vašeho spotřebiče. Oba tyto údaje najdete na typovém štítku na záručním listu a také na spodní straně spotřebiče.

## 13.3 Náhradní díly

- ▶ Při opravách používejte pouze originální náhradní díly.
- ▶ Opravy smí provádět pouze servisní tým BORA.

**i** Náhradní díly můžete objednat u svého prodejce produktů BORA a prostřednictvím online servisu BORA na adrese [www.bora.com/service](http://www.bora.com/service) nebo na uvedeném telefonním čísle servisu.

## 13.4 Příslušenství

Příslušenství	PUXA2	PUXU2
	PUXA2R	PUXU2R
GFES - eSwap pachový filtr		✓
GFESP - eSwap Plus pachový filtr		✓
PUED2 - Pure přívodní tryska pro 2. generaci kompaktních spotřebičů černá	✓	✓
PUXED2 - X Pure přívodní tryska pro varianty X Pure a X Pure Rough	✓	✓
USL515 - postranní lišty pro hloubku varné desky 515 mm	✓	✓
USL515AB - postranní lišty pro hloubku varné desky 515 mm All Black	✓	✓
KFR830AB - rám varné desky pro šířku 580 mm	✓	✓
KWGPFI - grilovací pánev na celoplošnou indukci	✓	✓
GKCS - sada na čištění sklokeramických povrchů	✓	✓
UFKS - okenní kontaktní spínač	✓	
PULB - Pure jednotka čističky vzduchu (u PURA2/PURA2R pouze při přestavbě z odtahu ven na recirkulaci)	✓	
PULBTA - Pure jednotka čističky vzduchu s teleskopickým výsuvem (u PURA2/PURA2R pouze při přestavbě z odtahu ven na recirkulaci)	✓	✓

Tab. 13.1 Příslušenství X Pure

# 14 Informačné listy produktu

## 14.1 Informačný list odsavače PUXA2 | PUXA2R

Informace o produktu dle nařízení v přenesené pravomoci (EU) č. 65/2014 a nařízení (EU) č. 66/2014.

Výrobce	BORA		
Charakteristika modelu	PUXA2   PUXA2R		
	Symbol	Hodnota	Jednotka
<b>Spotřeba energie</b>			
Roční spotřeba energie	$AEC_{hood}$	32,6	kWh/a
Třída energetické účinnosti	-	A+	-
Index energetické účinnosti	$EEl_{hood}$	42,5	-
<b>Príváděný objem</b>			
Účinnost proudění tekutin	$FDE_{hood}$	33,1	-
Třída účinnosti proudění tekutin	-	A	-
Průtok vzduchu při minimální rychlosti v běžném provozu	-	182	m <sup>3</sup> /h
Průtok vzduchu při maximální rychlosti v běžném provozu	-	549	m <sup>3</sup> /h
Průtok vzduchu v režimu na rychlý nebo intenzivní chod (zesílená úroveň výkonu)	-	597	m <sup>3</sup> /h
Maximální průtok vzduchu	$Q_{max}$	613,1	m <sup>3</sup> /h
Naměřený průtok vzduchu v bodě nejvyšší účinnosti	$Q_{BEP}$	299,3	m <sup>3</sup> /h
Měřený tlak vzduchu v bodě nejvyšší účinnosti	$P_{BEP}$	444	Pa
Naměřený elektrický příkon v bodě nejvyšší účinnosti	$W_{BEP}$	111,6	W
Koeficient zvýšení času	f	0,8	
<b>Osvětlení</b>			
Účinnost osvětlení	$LE_{hood}$	*	lx/W
Třída účinnosti osvětlení	-	*	-
Jmenovitý příkon osvětlovacího systému	$W_L$	*	W
Průměrné osvětlení varné plochy osvětlovacím systémem	$E_{middle}$	*	lx
<b>Filtrace tuků</b>			
Účinnost filtrace tuků	$GFE_{hood}$	95,9	%
Třída účinnosti filtrace tuku	-	A	-
<b>Emise hluku šířeného vzduchem</b>			
Hodnota akustického výkonu při minimální dostupné rychlosti v běžném provozu	$L_{WA}$	42	dB re 1 pW
Hodnota akustického výkonu při maximální dostupné rychlosti v běžném provozu	$L_{WA}$	67	dB re 1 pW
Hodnota akustického výkonu v režimu na rychlý nebo intenzivní chod (zesílená úroveň výkonu)	$L_{WA}$	69	dB re 1 pW
Hodnota akustického tlaku při minimální dostupné rychlosti v běžném provozu**	$L_{pA}$	29	dB re 20 μPa
Hodnota akustického tlaku při maximální dostupné rychlosti v běžném provozu**	$L_{pA}$	54	dB re 20 μPa
Hodnota akustického tlaku v režimu na rychlý nebo intenzivní chod (zesílená úroveň výkonu)**	$L_{pA}$	56	dB re 20 μPa
<b>Příkon</b>			
Příkon ve vypnutém stavu	$P_g$	*	W
Spotřeba (energie) v pohotovostním režimu	$P_s$	0,19	W

Tab. 14.1 Datový list

\* Nevztahuje se na tento spotřebič.

\*\* Nepovinný údaj.

## 14.2 Datový list X Pure - varná deska

Informace o produktu dle nařízení (EU) č. 66/2014.

Výrobce	BORA		
Charakteristika modelu	PUXA2   PUXA2R   PUXU2   PUXU2R		
Typ varné desky	Sklokeramická varná deska		
Počet varných ploch	4		
Technologie ohřevu	Indukční varné zóny		
	Symbol	Hodnota	Jednotka
<b>Velikost využitelného povrchu</b>			
Levá přední varná plocha	d × š	23,0 × 23,0	cm
Levá zadní varná plocha	d × š	23,0 × 23,0	cm
Pravá přední varná plocha	d × š	23,0 × 23,0	cm
Pravá zadní varná plocha	d × š	23,0 × 23,0	cm
<b>Spotřeba energie</b>			
Levá přední varná plocha	EC <sub>electric cooking</sub>	181,0	Wh/kg
Levá zadní varná plocha	EC <sub>electric cooking</sub>	180,9	Wh/kg
Přemostěné varné plochy vlevo	EC <sub>electric cooking</sub>	188,5	Wh/kg
Pravá přední varná plocha	EC <sub>electric cooking</sub>	182,0	Wh/kg
Pravá zadní varná plocha	EC <sub>electric cooking</sub>	182,7	Wh/kg
Přemostěné varné plochy vpravo	EC <sub>electric cooking</sub>	190,0	Wh/kg
Spotřeba energie varné desky	EC <sub>electric hob</sub>	184,2	Wh/kg

Tab. 14.2 Datový list





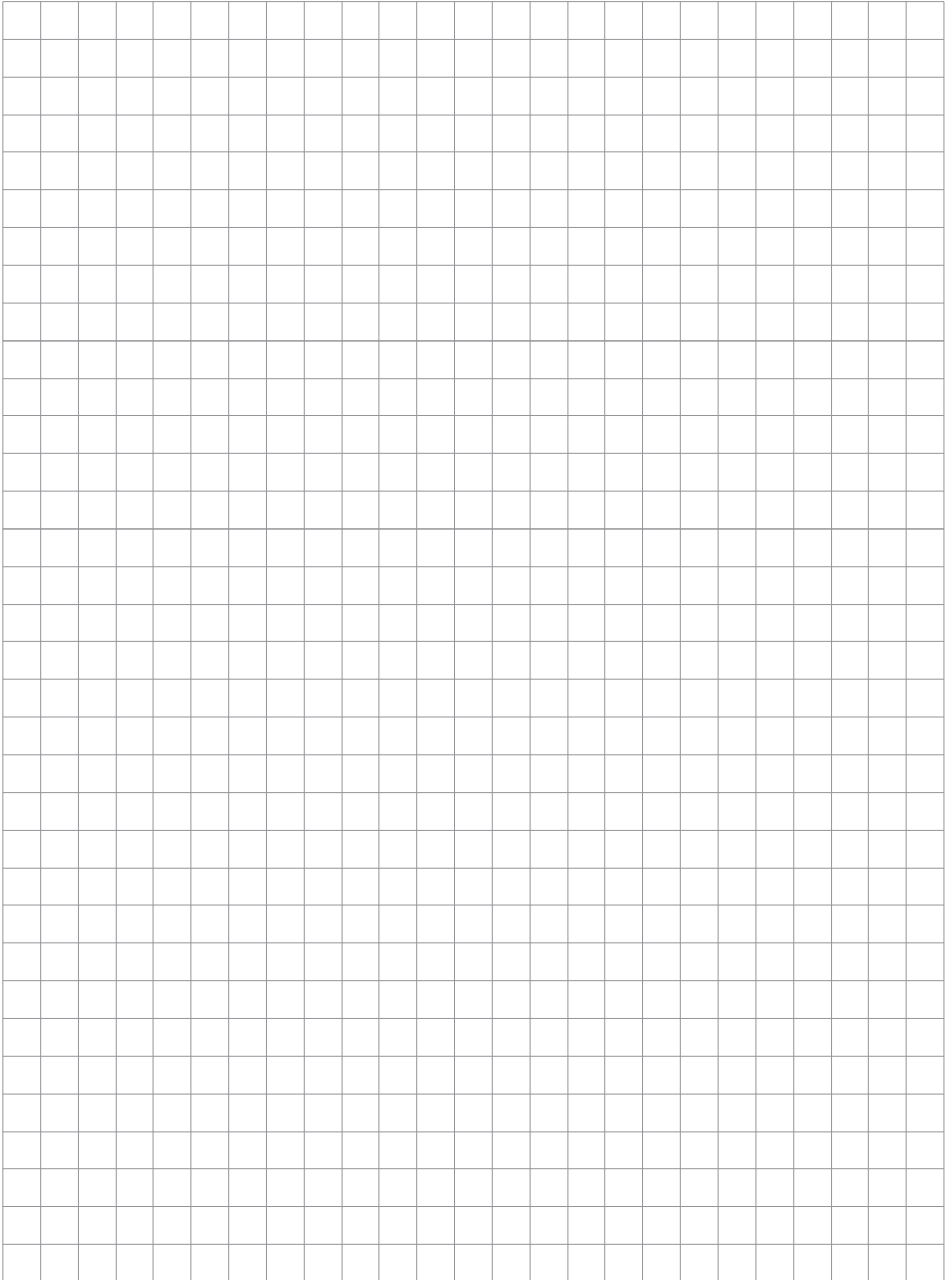

**D**

**BORA Lüftungstechnik GmbH**

Rosenheimer Str. 33  
83064 Raubling  
Deutschland  
T +49 (0) 8035 / 9840-0  
F +49 (0) 8035 / 9840-300  
support@bora.com  
bora.com

**A**

**BORA Vertriebs GmbH & Co KG**

Innstraße 1  
6342 Niederndorf  
Österreich  
T +43 (0) 5373 / 62250-0  
F +43 (0) 5373 / 62250-90  
support@bora.com  
bora.com

**INT**

**BORA Holding GmbH**

Innstraße 1  
6342 Niederndorf  
Austria  
T +43 (0) 5373 / 62250-0  
F +43 (0) 5373 / 62250-90  
support@bora.com  
bora.com

**AU NZ**

**BORA APAC Pty Ltd**

100 Victoria Road  
Drummoyne NSW 2047  
Australia  
T +61 2 9719 2350  
F +61 2 8076 3514  
info@boraapac.com.au  
bora-australia.com.au

