

DE Bedienungs- und Montageanleitung M Pure

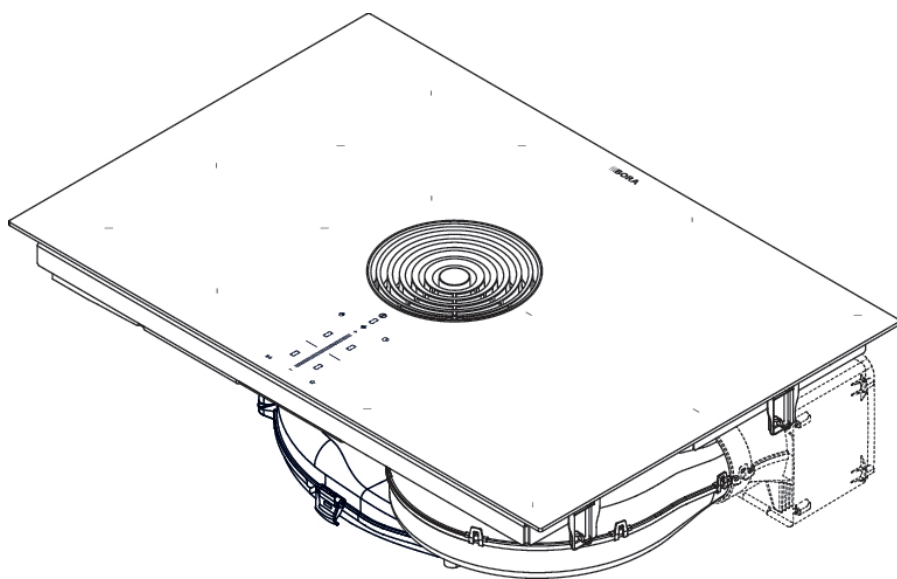

Inhaltsverzeichnis

1	Allgemeines	4	5.4.2	Lüfter-Powerstufe.....	21
1.1	Gültigkeit.....	4	5.4.3	Abzugsautomatik	22
1.2	Haftung.....	4	5.4.4	Lüfter ausschalten	22
1.3	Produktkonformität	4	5.4.5	Nachlaufautomatik	22
1.4	Darstellung von Informationen	4	5.4.6	Filterserviceanzeige	22
2	Sicherheit	6	5.5	Funktionen Kochfeld	22
2.1	Bestimmungsgemäße Verwendung	6	5.5.1	Topferkennung	22
2.2	Personen mit eingeschränkten Fähigkeiten.....	6	5.5.2	Kochzone auswählen.....	22
2.3	Allgemeine Sicherheitshinweise	7	5.5.3	Leistungsstufe für eine Kochzone einstellen ..	22
2.4	Sicherheitshinweise Montage.....	8	5.5.4	Kochzonen-Powerstufe.....	23
2.4.1	Sicherheitshinweise Montage Kochfeldabzug.....	9	5.5.5	Kochzonen-Timer	23
2.4.2	Sicherheitshinweise Montage Kochfelder	10	5.5.6	Pausefunktion	24
2.5	Sicherheitshinweise Bedienung	10	5.5.7	Variable Warmhaltefunktion	24
2.5.1	Sicherheitshinweise Bedienung Kochfeldabzug.....	11	5.5.8	Brückenfunktion.....	24
2.5.2	Sicherheitshinweise Bedienung Kochfelder	12	5.5.9	Automatische Brückenfunktion	24
2.6	Sicherheitshinweise Reinigung und Pflege.....	14	5.5.10	Kochzone ausschalten	25
2.6.1	Sicherheitshinweise Reinigung und Pflege für Kochfeldabzüge	14	5.6	Sicherheitseinrichtungen.....	25
2.6.2	Sicherheitshinweise Reinigung und Pflege für Kochfelder	15	5.6.1	Kindersicherung	25
2.7	Sicherheitshinweise Reparatur, Service und Ersatzteile.....	15	5.6.2	Reinigungssperre	25
2.8	Sicherheitshinweise Demontage und Entsorgung.....	15	5.6.3	Restwärmearzeige	25
3	Technische Daten	17	5.6.4	Sicherheitsabschaltung.....	25
3.1	M Pure	17	5.6.5	Überhitzungsschutz.....	25
3.1.1	Gerätemaße PURMA2/R	17	6	Connect	26
3.1.2	Gerätemaße PURMU2/R	18	6.1	App installieren.....	26
4	Gerätebeschreibung	18	6.2	Account.....	26
4.1	Typenbeschreibung	18	6.3	Pairing.....	26
4.2	Systembeschreibung	18	6.4	BORA JOY App.....	26
4.2.1	Aufbau	18	7	BORA Assist	26
4.2.2	Bedienfeld	19	7.1	Kochgeschirr.....	26
4.2.3	7-Segment-Anzeige.....	19	7.2	BORA Assist	26
4.2.4	Leuchtkraft-Konzept	19	7.2.1	Assists über die BORA JOY App zuordnen	26
4.3	Funktionsprinzip Kochfeldabzug.....	19	7.3	BORA Assist aktivieren	26
4.4	Funktionsprinzip Induktionskochfeld	20	7.3.1	Kochprogramm nachjustieren	27
5	Funktion und Bedienung	20	7.3.2	Fry - Temperaturgenaues Braten	27
5.1	Allgemeine Bedienungshinweise.....	20	7.3.3	Boil - Wasser Aufkochen	27
5.2	Touch-Bedienung	21	7.3.4	Kochzonen-Timer anpassen	27
5.3	System bedienen	21	7.4	BORA Assist über die BORA JOY App starten.....	27
5.3.1	Einschalten/Ausschalten.....	21	7.5	Vorzeitiges Beenden des BORA Assist	27
5.3.2	Kurzzeitwecker	21	7.6	Ablauf eines BORA Assist.....	27
5.3.3	Recovery Funktion.....	21	7.6.1	Zeit verlängern	27
5.4	Funktionen Kochfeldabzug.....	21	8	Kundenmenü	28
5.4.1	Lüfter-Leistungstufen.....	21	8.1	Menüpunkt Con: Connectivity	28
			8.2	Menüpunkt 1: Lautstärke der Signaltöne.....	28
			8.2.1	Sound-Konzept	28
			8.3	Menüpunkt 2: Kindersicherung	28
			8.4	Menüpunkt 3: Filterstand anzeigen und Filterserviceanzeige zurücksetzen	29

8.5	Menüpunkt 4: Dauer der Nachlaufautomatik	29	11.9	Kochfeld montieren.....	41
8.6	Menüpunkt 5: Reaktionsgeschwindigkeit der Touch-Bereiche	29	11.9.1	Kochfeld einsetzen	41
8.7	Menüpunkt 6: LED-Test	29	11.9.2	Kochfeld befestigen	42
8.8	Menüpunkt 7: Permanente Topferkennung..	30	11.9.3	Gerät mit Kanalsystem verbinden	42
8.9	Menüpunkt 8: Software-/Hardware-Version anzeigen	30	11.9.4	Rückwandanschluss herstellen bei Montagevariante A	43
8.10	Menüpunkt 9: Sicherheitsabschaltung.....	30	11.9.5	Geruchsfilter einsetzen	43
8.11	Menüpunkt 0: Zurücksetzen auf Werkseinstellungen	30	11.10	Stromanschluss herstellen	43
9	Reinigung und Pflege	30	11.11	Erstinbetriebnahme	44
9.1	Reinigungsmittel	31	11.11.1	Händler- und Service-Menü	44
9.2	Pflege.....	31	11.11.2	Menüpunkt B: Konfiguration des Abzugssystems	44
9.3	Kochfeld reinigen	31	11.11.3	Menüpunkt C: Powermanagement	45
9.4	Kochfeldabzug reinigen	31	11.11.4	Menüpunkt D: Demo-Modus	45
9.4.1	Einströmdüse und Edelstahlfilter reinigen	31	11.11.5	Funktionsprüfung	45
9.4.2	Flüssigkeiten im Gerät entfernen.....	32	11.12	Gerät verfugen.....	46
9.5	Lufführungsgehäuse reinigen	32	11.13	Übergabe an den Nutzer	46
9.6	Geruchsfilter austauschen	32	12	Außerbetriebnahme, Demontage und Entsorgung	46
10	Störungsbehebung	35	12.1	Außerbetriebnahme.....	46
11	Montage	36	12.2	Demontage	46
11.1	Allgemeine Montagehinweise	36	12.3	Umweltschonende Entsorgung.....	46
11.1.1	Gleichzeitiger Betrieb des Kochfeldabzugs in der Abluftvariante mit einer raumluftabhängigen Feuerstätte	36	12.3.1	Entsorgung der Transportverpackung	46
11.2	Lieferumfang	36	12.3.2	Entsorgung von Zubehör	46
11.3	Werkzeuge und Hilfsmittel	37	12.3.3	Entsorgung des Altgeräts	47
11.4	Montagevorgaben	37	13	Garantie, technischer Service, Ersatzteile, Zubehör	47
11.4.1	Montageabstände	37	13.1	Herstellergarantie von BORA	47
11.4.2	Möbel-Mindestmaße.....	37	13.1.1	Garantieverlängerung.....	48
11.4.3	Hinweise zum Küchenmöbel.....	37	13.2	Service	48
11.5	Arbeitsplattenausschnitt.....	37	13.3	Ersatzteile	48
11.5.1	Ausschnittsmaße	37	13.4	Zubehör	48
11.6	Küchenmöbel vorbereiten Abluftvariante.....	38	14	Produktdatenblätter	49
11.6.1	Küchenmöbel anpassen.....	38	14.1	Produktdatenblatt PURMA2/PURMA2R - Kochfeldabzug	49
11.6.2	Einbaumaße.....	38	14.2	Produktdatenblatt M Pure - Kochfeld	50
11.7	Küchenmöbel vorbereiten Umluftvariante ...	39			
11.7.1	Rückführung der Umluft aus dem Küchenmöbel.....	39			
11.7.2	Montagevarianten (A und B) für Umluftgeräte	39			
11.7.3	Küchenmöbel für Montagevariante A vorbereiten	39			
11.7.4	Einbaumaße Montagevariante A	40			
11.7.5	Teleskopauszug der Luftreinigungsbox verlängern	40			
11.7.6	Küchenmöbel für Montagevariante B vorbereiten	40			
11.7.7	Einbaumaße Montagevariante B	41			
11.8	Gerät vorbereiten.....	41			

1 Allgemeines

Diese Anleitung und alle mitgelieferten Unterlagen enthalten wichtige Hinweise, die Sie vor Verletzungen schützen und Schäden am Gerät verhindern.

► Beachten Sie unbedingt alle Unterlagen, die Bestandteil des Lieferumfangs sind.

Die Montage, Installation und Inbetriebnahme darf nur unter Berücksichtigung der national geltenden Gesetze, Vorschriften und Normen erfolgen. Die Arbeiten müssen von qualifizierten Facharbeitern durchgeführt werden, welche die Zusatzvorschriften der örtlichen Energieversorgungsunternehmen kennen und einhalten. Alle Sicherheits- und Warnhinweise sowie die Handlungsanweisungen der mitgelieferten Unterlagen müssen beachtet werden.

Bewahren Sie diese Anleitung sorgfältig auf und reichen Sie diese gegebenenfalls an den Nachbesitzer weiter.

1.1 Gültigkeit

Diese Anleitung ist für mehrere Gerätevarianten gültig. Deshalb ist es möglich, dass einzelne Ausstattungsmerkmale beschrieben sind, die nicht auf Ihr Gerät zutreffen. Die enthaltenen Abbildungen können im Detail abweichen und sind als Prinzipdarstellungen zu verstehen.

1.2 Haftung

Die BORA Holding GmbH, BORA Vertriebs GmbH & Co KG, BORA APAC Pty Ltd und die BORA Lüftungstechnik GmbH – im Folgenden BORA genannt – haften nicht für Schäden, die durch Missachtung bzw. Nichtachtung der, im Lieferumfang enthaltenen, Unterlagen verursacht werden!

Desweiteren haftet BORA nicht für Schäden, die durch unsachgemäße Montage und durch die Nichtbeachtung der Sicherheits- und Warnhinweise entstehen!

1.3 Produktkonformität

Die Geräte entsprechen den folgenden EU/EG - Rechtsvorschriften:

- 2009/125/EG Ökodesignrichtlinie
- 2011/65/EU RoHS-Richtlinie

Hiermit erklärt die BORA Vertriebs GmbH & Co KG, dass der Funkanlagentyp PURMA2, PURMA2R, PURMU2 und PURMU2R der Richtlinie 2014/53/EU entspricht.

Das Gerät unterstützt die Frequenzbänder:

- 2,4 GHz: 100 mW max.

Die Geräte entsprechen folgender UK-Rechtsvorschriften:

UK – Statement of Compliance The Product Security and Telecommunications Infrastructure (Security Requirements for Relevant Connectable Products) Regulations 2023.

Der vollständige Text der EU-Konformitätserklärung und das UK- Statement of Compliance ist unter der folgenden Internetadresse verfügbar:
<https://www.bora.com>

1.4 Darstellung von Informationen

Der in dieser Anleitung beschriebene Artikel wird im Folgenden auch als Gerät bezeichnet. Alle Maße sind in Millimeter angegeben.

Handlungsanweisungen

► Führen Sie alle Handlungsanweisungen immer in der vorgegebenen Reihenfolge aus.

Aufzählungen

- Aufzählung 1
- Aufzählung 2

Infopunkte

 Eine Information weist Sie auf Besonderheiten hin, die Sie unbedingt beachten müssen.

Sicherheits- und Warnhinweise

GEFAHR



Art und Quelle der Gefahr

Folgen bei Nichtbeachtung

► Maßnahmen zur Gefahrenabwehr

Dabei gilt:

- Warnzeichen machen auf eine erhöhte Verletzungsgefahr aufmerksam.
- Das Signalwort gibt die Schwere der Gefahr an.

Warnzeichen	Signalwort	Gefährdung
	Gefahr	Weist auf eine unmittelbar gefährliche Situation hin, die bei Nichtbeachtung zum Tod oder zu schweren Verletzungen führt.
	Warnung	Weist auf eine möglicherweise gefährliche Situation hin, die bei Nichtbeachtung zum Tod oder zu schweren Verletzungen führen kann.
	Vorsicht	Weist auf eine möglicherweise gefährliche Situation hin, die bei Nichtbeachtung zu geringfügigen oder leichten Verletzungen führen kann.
	Hinweis	Weist auf eine möglicherweise gefährliche Situation hin, die bei Nichtbeachtung zu Sachschäden führen kann.

Tab. 1.1 Bedeutung der Warnzeichen und Signalwörter

2 Sicherheit

Das Gerät entspricht den vorgeschriebenen Sicherheitsbestimmungen. Der Benutzer ist für die sichere Anwendung des Gerätes, die Reinigung und die Pflege verantwortlich. Ein unsachgemäßer Gebrauch kann zu Personen- und Sachschäden führen.

2.1 Bestimmungsgemäße Verwendung

Das Gerät ist nur für die Zubereitung von Speisen in privaten Haushalten bestimmt.

Dieses Gerät ist nicht bestimmt für:

- den Betrieb im Außenbereich
- das Beheizen von Räumen
- das Kühlen, Entlüften, oder Entfeuchten von Räumen
- den Betrieb in mobilen Aufstellungsorten wie Kraftfahrzeugen, Schiffen, oder Flugzeugen
- den Betrieb mit einer externen Zeitschaltuhr oder einem separaten Fernwirksystem
- den Betrieb in Höhen über 2000 m (Meter über dem Meeresspiegel)
- den Betrieb im nicht vollständig eingebauten Zustand

Eine andere Verwendung oder eine Verwendung, die über die hier beschriebene hinausgeht, gilt als nicht bestimmungsgemäß.

i BORA haftet nicht für Schäden durch fehlerhafte Montage, unsachgemäßen Gebrauch, oder falsche Bedienung.

Jede missbräuchliche Verwendung ist untersagt!

2.2 Personen mit eingeschränkten Fähigkeiten

Kinder

Das Gerät kann von Kindern ab 8 Jahren benutzt werden, wenn sie beaufsichtigt oder bezüglich des sicheren Gebrauchs des Gerätes unterwiesen wurden und die daraus resultierenden Gefahren verstanden haben. Kinder dürfen nicht mit dem Gerät spielen.

- ▶ Nutzen Sie die Kindersicherung, damit Kinder die Geräte nicht unbeaufsichtigt einschalten oder Einstellungen ändern können.
- ▶ Beaufsichtigen Sie Kinder, die sich in der Nähe des Gerätes aufhalten.
- ▶ Bewahren Sie keine Gegenstände, die für Kinder von Interesse sein könnten, in Stauräumen über oder hinter dem Gerät auf. Die Kinder werden sonst dazu verleitet, auf das Gerät zu klettern.

i Reinigungs- und Pflegearbeiten dürfen nicht von Kindern durchgeführt werden, es sei denn, sie werden ständig beaufsichtigt.

Personen mit reduzierten physischen, sensorischen, oder mentalen Fähigkeiten

Das Gerät kann von Personen mit reduzierten physischen, sensorischen, oder mentalen Fähigkeiten, oder Mangel an Erfahrung und/oder Wissen, benutzt werden, wenn sie beaufsichtigt oder bezüglich des sicheren Gebrauchs des Gerätes unterwiesen wurden, und die daraus resultierenden Gefahren verstanden haben. Eine Inbetriebnahme kann durch die Kindersicherung eingeschränkt werden.

GEFAHR

Verbrennungsgefahr durch heißes Kochgeschirr und heiße Speisen

Über die Arbeitsfläche überstehende Griffe verleiten zum Anfassen.

- ▶ Halten Sie Kinder von heißen Kochstellen fern, es sei denn, sie werden ständig beaufsichtigt.
- ▶ Drehen Sie keine Topf- und Pfannengriffe zur Seite über die Arbeitsfläche heraus.
- ▶ Verhindern Sie, dass heiße Töpfe und Pfannen heruntergezogen werden können.
- ▶ Verwenden Sie bei Bedarf geeignete Kochfeldschutzgitter bzw. Kochfeldabdeckungen.
- ▶ Verwenden Sie nur vom Gerätehersteller freigegebene Kochfeldschutzgitter und Kochfeldabdeckungen, ansonsten besteht Unfallgefahr.
- ▶ Kontaktieren Sie zur Auswahl eines geeigneten Kochfeldschutzgitters ihren Fachhändler, oder das BORA Service Team.

2.3 Allgemeine Sicherheitshinweise

GEFAHR

Erstickungsgefahr durch Verpackungsteile

Verpackungsteile (z.B. Folien, Styropor) können für Kinder lebensgefährlich sein.

- ▶ Bewahren Sie Verpackungsteile außerhalb der Reichweite von Kindern auf.
- ▶ Entsorgen Sie die Verpackung sachgerecht und umgehend.

GEFAHR

Stromschlag- bzw. Verletzungsgefahr durch beschädigte Oberflächen

Durch Sprünge, Risse oder Brüche in der Oberfläche von Geräten (z.B. beschädigtes Glas), insbesondere im Bereich der Bedieneinheit, kann die darunterliegende Elektronik freigelegt oder beschädigt werden. Das kann zu einem Stromschlag führen. Außerdem kann eine beschädigte Oberfläche Verletzungen verursachen.

- ▶ Berühren Sie die beschädigte Oberfläche nicht.
- ▶ Schalten Sie das Gerät bei Brüchen, Sprüngen, oder Rissen sofort aus.
- ▶ Trennen Sie das Gerät anhand von Leitungsschutz-Schalter, Sicherungen, Sicherungsautomaten, oder Schütze sicher vom Netz.
- ▶ Kontaktieren Sie das BORA Service Team.

WARNUNG

Verletzungsgefahr bzw. Beschädigung durch falsche Bauteile oder eigenmächtige Veränderungen

Falsche Bauteile können zu Personenschäden oder zur Beschädigung des Gerätes führen. Veränderungen, An- oder Umbauten am Gerät können die Sicherheit beeinträchtigen.

- ▶ Verwenden Sie nur Originalbauteile.
- ▶ Nehmen Sie keine Veränderungen, An- oder Umbauten am Gerät vor.

WARNUNG

Verletzungsgefahr durch mechanische Schäden am Gerät

Mechanische Schäden (z. B. Bruch, Verformung, Lösung von Klebeverbindung, ...) am Gerät, sowie an Leitungen und Zubehöerteilen können zu Verletzungen führen.

- ▶ Nehmen Sie das Gerät außer Betrieb.
- ▶ Versuchen Sie nicht beschädigte Komponenten selbst zu reparieren oder zu tauschen.
- ▶ Kontaktieren Sie das BORA Service Team.

VORSICHT

Verletzungsgefahr durch herabfallende Gerätekomponenten

Herabfallende Gerätekomponenten können Verletzungen verursachen.

- ▶ Legen Sie entnommene Gerätekomponenten sicher neben den Geräten ab.
- ▶ Stellen Sie sicher, dass keine entnommenen Gerätekomponenten herunterfallen können.

VORSICHT

Verletzungsgefahr durch Überbelastung

Beim Transport und der Montage von Geräten können durch falsche Handhabung Verletzungen an Gliedmaßen und Rumpf auftreten.

- ▶ Transportieren und montieren Sie das Gerät im Bedarfsfall zu zweit.
- ▶ Verwenden Sie ggf. geeignete Hilfsmittel, um Schäden bzw. Verletzungen zu vermeiden.

VORSICHT

Beschädigung durch unsachgemäßen Gebrauch

Die Geräte-Oberflächen dürfen nicht als Arbeits- oder Ablagefläche genutzt werden. Die Geräte könnten dadurch beschädigt werden (besonders durch harte und spitze Gegenstände).

- ▶ Benutzen Sie die Geräte nicht als Arbeitsplatte oder Ablagefläche.
- ▶ Halten Sie harte oder spitze Gegenstände von den Geräte-Oberflächen fern.

HINWEIS

Störungen und Fehler

Bei Störungen oder falscher Bedienung werden Fehlermeldungen ausgegeben.

- ▶ Beachten Sie bei Störungen und Fehlern die Hinweise im Kapitel Störungsbehebung.
- ▶ Schalten Sie das Gerät bei nicht beschriebenen Störungen und Fehlern aus und kontaktieren Sie den BORA Service.

HINWEIS

Geräteschaden durch Haustiere

Haustiere können das Gerät beschädigen oder sich selbst verletzen.

- ▶ Halten Sie Haustiere vom Gerät fern.

2.4 Sicherheitshinweise Montage

GEFAHR

Verletzungsgefahr durch falsche Montage

Durch Nichteinhalten der Montagevorschriften kann es zu Verletzungen kommen.

- ▶ Die Installation und Montage des Gerätes darf nur durch ausgebildetes Fachpersonal erfolgen, das die landesüblichen Vorschriften und Zusatzvorschriften der örtlichen Energieversorgungsunternehmen kennt und beachtet.
- ▶ Das Gerät darf nur im spannungsfreien Zustand montiert werden.
- ▶ Arbeiten an elektrischen Bauteilen dürfen nur durch ausgebildetes Elektro-Fachpersonal erfolgen.
- ▶ Führen Sie alle Arbeiten sehr aufmerksam und gewissenhaft durch.
- ▶ Stellen Sie vor der Übergabe des Geräts oder des Systems an den Endnutzer sicher, dass dieses ordnungsgemäß installiert wurde.

GEFAHR

Stromschlaggefahr durch beschädigtes Gerät

Ein beschädigtes Gerät kann einen Stromschlag verursachen.

- ▶ Prüfen Sie das Gerät vor der Montage auf sichtbare Schäden.
- ▶ Montieren Sie kein beschädigtes Gerät und schließen Sie kein beschädigtes Gerät an.
- ▶ Nehmen Sie beschädigte Geräte nicht in Betrieb.

HINWEIS

Geräteschaden durch falschen elektrischen Anschluss

Die elektrische Sicherheit des Gerätes ist nur dann gewährleistet, wenn es an ein vorschriftsmäßig installiertes Schutzleitersystem angeschlossen wird.

- ▶ Arbeiten an elektrischen Bauteilen dürfen nur durch ausgebildetes Elektro-Fachpersonal erfolgen.
- ▶ Stellen Sie sicher, dass diese grundlegende Sicherheitsvorkehrung getroffen wird. Das Gerät muss für die örtliche Spannung und Frequenz geeignet sein.
- ▶ Kontrollieren Sie die Angaben auf dem Typenschild und schließen Sie das Gerät bei Abweichungen nicht an.
- ▶ Schließen Sie die Geräte erst nach der Montage des Kanalsystems bzw. dem Einsetzen des Umluftfilters an das Stromnetz an.
- ▶ Verwenden Sie nur die vorgegebenen Anschlussleitungen.

HINWEIS

Geräteschaden durch falsche Montageabstände

Nichteinhaltung der Montageabstände kann zu Beschädigungen am Gerät und an Küchenmöbeln sowie zu Funktionseinschränkungen führen.

- ▶ Halten Sie bei der Montage die Mindestabstände aus dem Kapitel Montage ein.

2.4.1 Sicherheitshinweise Montage Kochfeldabzug

GEFAHR

Lebensgefahr durch Rauchvergiftung

Im Abluftbetrieb entzieht der Kochfeldabzug dem Aufstellraum und den benachbarten Räumen Raumluft. Ohne ausreichende Zuluft entsteht ein Unterdruck. Bei gleichzeitigem Betrieb einer raumluftabhängigen Feuerstätte können dadurch giftige Gase aus dem Kamin oder Abzugsschacht in die Wohnräume gesaugt werden.

- ▶ Stellen Sie sicher, dass immer ausreichend Zuluft vorhanden ist.
- ▶ Verwenden Sie nur zugelassene und geprüfte Schaltgeräte (z.B. Fensterkontaktschalter, Unterdruckwächter) und lassen Sie diese durch autorisiertes Fachpersonal (zugelassener Schornsteinfeger) freigeben.

WARNUNG

Verletzungsgefahr durch drehendes Lüfterrad

Wenn sich das Lüfterrad dreht, besteht Verletzungsgefahr.

- ▶ Installieren Sie das Gerät ausschließlich im spannungsfreien Zustand.
- ▶ Verbinden Sie vor der Inbetriebnahme den Lüfter beidseitig mit dem Kanalsystem.

VORSICHT

Verletzungsgefahr durch drehendes Lüfterrad

Bei kurzen Luftführungswegen besteht Eingriffsgefahr in den Lüfterraum.

- ▶ Greifen Sie nie durch den Luftauslass in den Lüfterraum.
- ▶ Verbauen Sie Lüfter immer so, dass ein Berühren über den Luftauslass nicht möglich ist.
- ▶ Verbauen Sie bei Luftführungswegen unter 900 mm zwischen Lüfter und Luftauslass einen Eingriffsschutz.
- ▶ Geruchsfilter (Aktivkohlefilter) stellen keinen ausreichenden Eingriffsschutz dar.

2.4.2 Sicherheitshinweise Montage Kochfelder

⚠ GEFAHR

Stromschlaggefahr durch beschädigte Netzanschlussleitung

Wenn die Netzanschlussleitung beschädigt wird (z.B. bei der Montage oder durch Kontakt mit heißen Kochstellen), kann dies einen elektrischen (tödlichen) Stromschlag verursachen.

- ▶ Achten Sie darauf, dass das Anschlusskabel nicht eingeklemmt oder beschädigt wird.
- ▶ Stellen Sie sicher, dass die Netzanschlussleitung nicht mit heißen Kochstellen in Berührung kommt.

⚠ GEFAHR

Stromschlaggefahr durch fehlerhaften Netzanschluss

Durch fehlerhaftes Anschließen des Gerätes an die Netzspannung besteht Stromschlaggefahr.

- ▶ Stellen Sie sicher, dass das Gerät durch eine feste Verbindung an der Netzspannung angeklemt ist.
- ▶ Stellen Sie sicher, dass das Gerät an ein vorschriftsmäßig installiertes Schutzleitersystem angeklemt wird.
- ▶ Stellen Sie sicher, dass eine Einrichtung vorgesehen ist, die eine Trennung vom Netz mit einer Kontaktöffnungsweite von mindestens 3 mm allpolig ermöglicht (Leistungsschutzschalter, Sicherungen, Sicherungsautomaten, Schütze).

2.5 Sicherheitshinweise Bedienung

⚠ GEFAHR

Brandgefahr durch überhitzte Öle oder Fette

Öl oder Fett kann sich schnell erhitzen und entzünden.

- ▶ Lassen Sie das Gerät bei Arbeiten mit Ölen und Fetten niemals unbeaufsichtigt.
- ▶ Löschen Sie Öl- oder Fettbrände nie mit Wasser.
- ▶ Schalten Sie das Gerät aus.
- ▶ Ersticken Sie das Feuer, z.B. mit einem Topfdeckel oder einer Löschdecke.

⚠ WARNUNG

Verbrennungsgefahr durch heiß werdende Geräte

Bestimmte Geräte und deren berührbare Teile werden bei Betrieb heiß. Nach dem Abschalten müssen diese erst abkühlen. Das Berühren heißer Oberflächen kann zu schweren Verbrennungen führen.

- ▶ Berühren Sie keine heißen Geräte.
- ▶ Achten Sie auf die Restwärmanzeige.

WARNUNG

Verbrennungsgefahr durch Stromausfall

Während oder nach einem Stromausfall kann ein zuvor in Betrieb gewesenes Gerät noch heiß sein.

- ▶ Berühren Sie das Gerät nicht, solange es noch heiß ist.
- ▶ Halten Sie Kinder vom heißen Gerät fern.

WARNUNG

Verbrennungs- und Brandgefahr durch heiße Gegenstände

Das Gerät und seine berührbaren Teile sind während des Betriebs und in der Abkühlungsphase heiß. Gegenstände mit Kontakt zu heißen Geräteteilen erhitzen sich sehr schnell und können schwere Verbrennungen verursachen (dies gilt besonders für Gegenstände aus Metall, wie z.B. Messer, Gabeln, Löffel, Deckel, oder Gerätekomponenten), oder sich entzünden.

- ▶ Lassen Sie keine Gegenstände auf dem Gerät liegen.
- ▶ Verwenden Sie geeignete Hilfsmittel (Topflappen, Wärmeschutzhandschuhe).
- ▶ Verlassen Sie sich bei Induktionskochfeldern nicht auf die Topferkennung, sondern schalten Sie das Gerät nach dem Gebrauch immer aus.

VORSICHT

Beschädigung durch heißes Kochgeschirr

Heißes Kochgeschirr kann bestimmte Komponenten des Geräts beschädigen.

- ▶ Stellen Sie kein heißes Kochgeschirr im Bereich des Bedienfeldes oder der Kochfeldanzeige ab.
- ▶ Halten Sie heißes Kochgeschirr von der Einströmdüse fern.

HINWEIS

Geräteschaden

Falsche Benützung kann zu Beschädigungen am Gerät führen.

- ▶ Stellen Sie sicher, dass der Boden des Kochgeschirrs und die Geräte-Oberfläche sauber und trocken sind.
- ▶ Heben Sie Kochgeschirr immer an (nicht ziehend bewegen), um Kratzer und Abrieb an der Geräte-Oberfläche zu vermeiden.
- ▶ Benutzen Sie das Gerät nicht als Ablagefläche.
- ▶ Schalten Sie das Gerät nach dem Gebrauch immer aus.

2.5.1 Sicherheitshinweise Bedienung Kochfeldabzug

GEFAHR

Lebensgefahr durch Rauchvergiftung

Im Abluftbetrieb entzieht der Kochfeldabzug dem Aufstellraum und den benachbarten Räumen Raumluft. Ohne ausreichende Zuluft entsteht ein Unterdruck. Bei gleichzeitigem Betrieb einer raumluftabhängigen Feuerstätte können dadurch giftige Gase aus dem Kamin oder Abzugsschacht in die Wohnräume gesaugt werden.

- ▶ Stellen Sie sicher, dass immer ausreichend Zuluft vorhanden ist.
- ▶ Verwenden Sie nur zugelassene und geprüfte Schaltgeräte (z.B. Fensterkontaktschalter, Unterdruckwächter) und lassen Sie diese durch autorisiertes Fachpersonal (zugelassener Schornsteinfeger) freigeben.

⚠️ WARNUNG**Brandgefahr durch Flambieren**

Während der Kochfeldabzug in Betrieb ist, saugt dieser Küchenfett auf. Durch Flambieren der Speisen kann das Küchenfett Feuer fangen.

- ▶ Reinigen Sie den Kochfeldabzug regelmäßig.
- ▶ Arbeiten Sie nie mit offener Flamme, wenn der Kochfeldabzug in Betrieb ist.

VORSICHT**Beschädigung durch eingesaugte Gegenstände oder Papier**

Kleine und leichte Gegenstände, wie z.B. Reinigungstücher aus Stoff oder Papier, können durch den Kochfeldabzug angesaugt werden. Dadurch kann der Lüfter beschädigt oder die Abluftleistung beeinträchtigt werden.

- ▶ Lagern Sie keine Gegenstände oder Papier am Kochfeldabzug.
- ▶ Betreiben Sie den Kochfeldabzug nur mit eingesetztem Fettfilter.

VORSICHT**Beschädigung durch Fett- und Schmutzablagerungen**

Fett- und Schmutzablagerungen können die Funktion des Kochfeldabzuges beeinträchtigen.

- ▶ Benutzen Sie den Kochfeldabzug nie ohne korrekt eingesetzten Edelstahl-Fettfilter.

HINWEIS**Erhöhte Luftfeuchtigkeit**

Bei jedem Kochvorgang wird durch das Kochen zusätzlich Feuchtigkeit in die Raumluft abgegeben. Im Umluftbetrieb wird nur geringfügig Feuchtigkeit aus dem Kochdunst entfernt.

- ▶ Sorgen Sie bei Umluftbetrieb für eine ausreichende Frischluftzufuhr, z.B. durch ein geöffnetes Fenster.
- ▶ Stellen Sie ein normales und behagliches Raumklima (45–60% Luftfeuchtigkeit) sicher, z.B. durch das Öffnen von natürlichen Belüftungsöffnungen, oder den Betrieb von Wohnraumlüftungen.

2.5.2 Sicherheitshinweise Bedienung Kochfelder**⚠️ GEFAHR****Brandgefahr durch unbeaufsichtigtes Kochfeld**

Öl oder Fett kann sich schnell erhitzen und sich entzünden.

- ▶ Erhitzen Sie Öl oder Fett nie unbeaufsichtigt.
- ▶ Löschen Sie Öl- oder Fettbrände nie mit Wasser.
- ▶ Schalten Sie das Kochfeld ab.
- ▶ Ersticken Sie das Feuer, z.B. mit einem Topfdeckel oder einer Löschdecke.
- ▶ Verwenden Sie BORA Assist nur unter Beaufsichtigung und mit dem dafür vorgesehenen Kochgeschirr.

GEFAHR

Explosionsgefahr durch entzündbare Flüssigkeiten

Entzündbare Flüssigkeiten in der Nähe eines Kochfeldes können explodieren und schwere Verletzungen verursachen.

- ▶ Versprühen Sie keine Aerosole in der Nähe des Geräts, solange es in Betrieb ist.
- ▶ Lagern Sie keine entzündbaren Flüssigkeiten in der Nähe eines Kochfeldes.

WARNUNG

Verbrennungsgefahr durch das Austreten von heißen Flüssigkeiten

Ein unbeaufsichtigter Kochvorgang kann zum Überkochen und Austreten von heißen Flüssigkeiten führen.

- ▶ Überwachen Sie alle Kochvorgänge.
- ▶ Vermeiden Sie Überkochen.
- ▶ Schalten Sie das Gerät nach dem Gebrauch immer aus.
- ▶ Verwenden Sie BORA Assist nur unter Beaufsichtigung und mit dem dafür vorgesehenen Kochgeschirr.

WARNUNG

Verbrennungsgefahr durch heißen Dampf

Flüssigkeiten zwischen Kochzone und Kochgeschirrboden können bei Verdampfung zu Verbrennungen der Haut führen.

- ▶ Stellen Sie sicher, dass die Kochzone und der Kochgeschirrboden immer trocken sind.

HINWEIS

Beschädigung durch zucker- und salzhaltige Speisen

Zucker- und salzhaltige Speisen sowie Säfte auf der heißen Kochzone können die Kochzone beschädigen.

- ▶ Achten Sie darauf, dass keine zucker- und salzhaltigen Speisen sowie Säfte auf die heiße Kochzone gelangen.
- ▶ Entfernen Sie sofort zucker- und salzhaltige Speisen sowie Säfte von der heißen Kochzone.

VORSICHT

Elektromagnetische Strahlung

Auswirkung auf Herzschrittmacher, Hörgeräte und metallische Implantate. Induktions-Kochfelder erzeugen im Bereich der Kochzonen ein hochfrequentes elektromagnetisches Feld. Bei unmittelbarer Annäherung an die Kochzonen können Herzschrittmacher, Hörgeräte oder metallische Implantate negativ beeinflusst oder in ihrer Funktion gestört werden.

- ▶ Wenden Sie sich im Zweifelsfall an den Hersteller Ihres medizinischen Gerätes oder an Ihren Arzt.

2.6 Sicherheitshinweise Reinigung und Pflege

HINWEIS

Geräteschaden durch verschmutzte Geräte

Verschmutzungen können zu Beschädigungen, Funktionseinschränkungen, oder zu einer Geruchsbelästigung führen.

- ▶ Reinigen Sie das Gerät regelmäßig.
- ▶ Entfernen Sie Verschmutzungen sofort.
- ▶ Verwenden Sie zur Reinigung ausschließlich nicht scheuernde Reinigungsmittel, um Kratzer und Abrieb an der Oberfläche zu vermeiden.
- ▶ Stellen Sie sicher, dass kein Wasser beim Reinigen ins Geräteinnere gelangen kann. Verwenden Sie nur ein mäßig feuchtes Tuch. Spritzen Sie das Gerät niemals mit Wasser ab. Eindringendes Wasser kann Schäden verursachen.
- ▶ Verwenden Sie zum Reinigen keinen Dampfreiniger. Der Dampf kann an spannungsführenden Teilen einen Kurzschluss auslösen und zur Sachbeschädigung führen.
- ▶ Beachten Sie alle Hinweise aus dem Kapitel „Reinigung und Pflege“.

2.6.1 Sicherheitshinweise Reinigung und Pflege für Kochfeldabzüge

GEFAHR

Brandgefahr durch Fettablagerungen

Bei unregelmäßiger oder unzureichender Reinigung des Fettfilters, oder durch einen überfälligen Filterwechsel, kann die Brandgefahr steigen.

- ▶ Reinigen und wechseln Sie den Filter in regelmäßigen Abständen.

WARNUNG

Verletzungsgefahr beim Öffnen der unteren Gehäuseabdeckung

Wenn sich das Lüfterrad dreht, besteht Verletzungsgefahr.

- ▶ Schalten Sie das Gerät aus und trennen Sie es sicher von der Stromversorgung bevor Sie Abdeckungen im Bereich des Lüfterrades entfernen.

WARNUNG

Verletzungsgefahr durch drehendes Lüfterrad

Dreht sich das Lüfterrad beim Filterwechsel, kann dies zu Verletzungen führen.

- ▶ Wechseln Sie den Geruchsfilter (Aktivkohlefilter) nur, wenn das Gerät ausgeschaltet ist.

HINWEIS

Geräteschaden und Funktionsstörung

Durch verschmutzte Belüftungsöffnungen können Bauteile beschädigt werden und Funktionsstörungen auftreten.

- ▶ Halten Sie alle Belüftungsöffnungen offen und sauber.

2.6.2 Sicherheitshinweise Reinigung und Pflege für Kochfelder

WARNUNG

Verbrennungsgefahr durch heiße Oberflächen

Bei der Reinigung von heißen Kochfeldern, besteht Verbrennungsgefahr.

- ▶ Reinigen Sie nur abgekühlte Kochfelder.
- ▶ Beachten Sie die Restwärmeanzeige.

2.7 Sicherheitshinweise Reparatur, Service und Ersatzteile

GEFAHR

Verletzungsgefahr bei Reparaturen

Durch fehlende Kompetenzen kann es zu Verletzungen bei Reparaturarbeiten kommen.

- ▶ Reparatur- und Servicearbeiten dürfen nur durch ausgebildetes Fachpersonal erfolgen, das die landesüblichen Vorschriften und Zusatzvorschriften der örtlichen Energieversorgungsunternehmen kennt und beachtet.
- ▶ Trennen Sie das Gerät sicher von der Stromversorgung.
- ▶ Arbeiten an elektrischen Bauteilen dürfen nur durch ausgebildetes Elektro-Fachpersonal erfolgen.
- ▶ Eine beschädigte Netzanschlussleitung muss durch eine passende Netzanschlussleitung ersetzt werden.

WARNUNG

Verletzungsgefahr bzw. Beschädigung durch unsachgemäße Reparaturen

Falsche Bauteile können zu Personenschäden oder zur Beschädigung des Gerätes führen. Veränderungen, An- oder Umbauten am Gerät können die Sicherheit beeinträchtigen.

- ▶ Verwenden Sie bei Reparaturen nur Originalersatzteile.
- ▶ Nehmen Sie keine Veränderungen, An- oder Umbauten am Gerät vor.

2.8 Sicherheitshinweise Demontage und Entsorgung

GEFAHR

Verletzungsgefahr bei der Demontage

Durch fehlende Kompetenzen kann es zu Verletzungen bei der Demontage kommen.

- ▶ Die Demontage darf nur durch ausgebildetes Fachpersonal erfolgen, das die landesüblichen Vorschriften und Zusatzvorschriften der örtlichen Energieversorgungsunternehmen kennt und beachtet.
- ▶ Trennen Sie das Gerät sicher von der Stromversorgung.
- ▶ Arbeiten an elektrischen Bauteilen dürfen nur durch ausgebildetes Elektro-Fachpersonal erfolgen.

⚠ GEFAHR**Stromschlaggefahr durch fehlerhaftes Abklemmen**

Durch fehlerhaftes Abklemmen des Gerätes von der Netzspannung besteht Stromschlaggefahr.

- ▶ Trennen Sie das Gerät sicher von der Stromversorgung.
- ▶ Stellen Sie die Spannungsfreiheit des Gerätes mit einem zugelassenen Messgerät sicher.
- ▶ Vermeiden Sie das Berühren von freiliegenden Kontakten auf der Elektronikeinheit, da diese Restladung enthalten kann.

⚠ GEFAHR**Stromschlaggefahr durch Restladung**

Elektronische Gerätekomponenten können Restladung enthalten und einen elektrischen Stromschlag verursachen.

- ▶ Berühren Sie keine freiliegenden Kontakte.

3 Technische Daten

3.1 M Pure

Parameter	Wert
Anschlussspannung mehrphasig	380 - 415 V 2N / 3N
Anschlussspannung einphasig	220 - 240 V
Frequenz	50 - 60 Hz
Leistungsaufnahme maximal	7360 W (4400 W / 3600 W)
Absicherung /Netzanschluss dreiphasig	3 x 16 A
Absicherung /Netzanschluss zweiphasig	2 x 16 A
Absicherung /Netzanschluss einphasig	1 x 32 A (1 x 20 A / 1 x 16 A)
Abmessungen (Breite x Tiefe x Höhe)	760 x 515 x 199 mm
Gewicht (inkl. Zubehör/Verpackung)	22,3 kg (PURMA2, PURMA2R) 23,6 kg (PURMU2, PURMU2R)
Kochfeld	
Material Oberfläche	Glaskeramik
Leistungsstufen Kochfeld	1 - 9, P
Kochzone vorne links Größe	Ø 210 mm
Kochzone vorne links Leistung	2300 W
Kochzone vorne links Leistung Powerstufe	3000 W
Kochzone hinten links Größe	Ø 175 mm
Kochzone hinten links Leistung	1400 W
Kochzone hinten links Leistung Powerstufe	2100 W
Kochzone vorne rechts Größe	230 x 230 mm
Kochzone vorne rechts Leistung	2100 W
Kochzone vorne rechts Leistung Powerstufe	3000 W
Kochzone hinten rechts Größe	230 x 230 mm
Kochzone hinten rechts Leistung	2100 W
Kochzone hinten rechts Leistung Powerstufe	3000 W
Abluftsystem	
Leistungsstufen Kochfeldabzug	1 - 9, P
Anschluss Abluft	BORA Ecotube
Umluftsystem	
Leistungsstufen Kochfeldabzug	1 - 9, P
Größe Ausblasöffnung (BxH)	445 x 137 mm
Standzeit Aktivkohlefilter	150 h (1 Jahr)

Tab. 3.1 Technische Daten M Pure

3.1.1 Gerätemaße PURMA2/R



Abb. 3.1 PURMA2/R Gerätemaße Draufsicht



Abb. 3.2 PURMA2/R Gerätemaße Vorderansicht

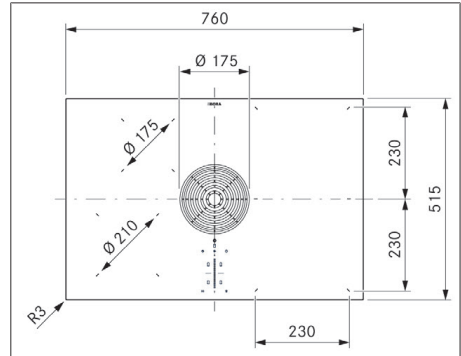

Abb. 3.3 PURMA2/R Gerätemaße Seitenansicht

3.1.2 Gerätemaße PURMU2/R

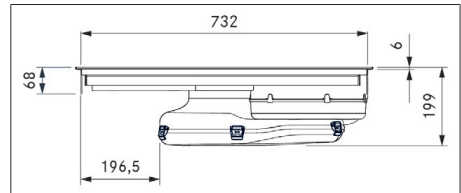

Abb. 3.4 PURMU2/R Gerätemaße Draufsicht

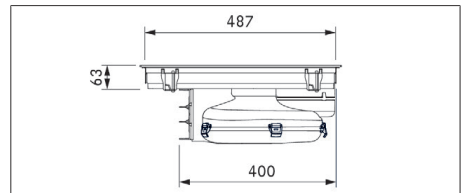

Abb. 3.5 PURMU2/R Gerätemaße Vorderansicht

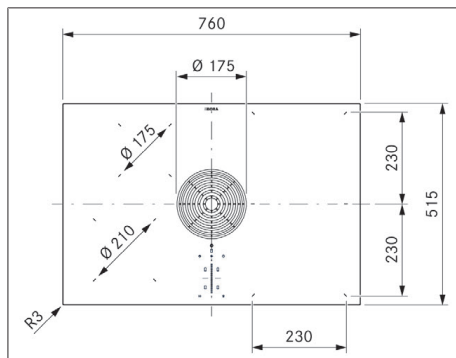

Abb. 3.6 PURMU2/R Gerätemaße Seitenansicht

4 Gerätebeschreibung

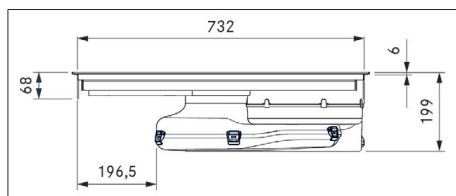
► Beachten Sie alle Sicherheits- und Warnhinweise (siehe "2 Sicherheit").

4.1 Typenbeschreibung

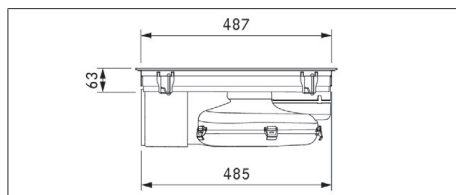
Modelle mit glänzender Glaskeramik:

Modell	Produktbezeichnung
PURMA2	M Pure Kombi-Induktionskochfeld mit integriertem Kochfeldabzug - Abluft
PURMA2R	M Pure Rough Kombi-Induktionskochfeld mit integriertem Kochfeldabzug - Abluft

Tab. 4.1 Modellbeschreibung

Modelle mit matter Glaskeramik:

Modell	Produktbezeichnung
PURMU2	M Pure Kombi-Induktionskochfeld mit integriertem Kochfeldabzug - Umluft
PURMU2R	M Pure Rough Kombi-Induktionskochfeld mit integriertem Kochfeldabzug - Umluft

Tab. 4.2 Modellbeschreibung

Aufteilung und Technologie:

2 Kochzonen links = Induktion

2 Kochflächen rechts = Flächeninduktion

4.2 Systembeschreibung

4.2.1 Aufbau



Abb. 4.1 Aufbau

- | | |
|-------------------|--------------------------|
| [1] Einströmdüse | [2] Edelstahl-Fettfilter |
| [3] Kochfeld | [4] Einströmöffnung |
| [5] Lüfter | [6] Bedienfeld |
| [7] Kochzone (4x) | |

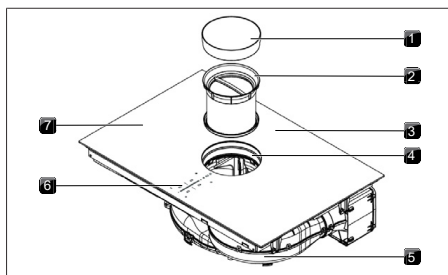

Abb. 4.2 Rückansicht Abluftvariante

- | | |
|--------------------|------------------------|
| [1] Ausblasöffnung | [2] Luftführungshäuser |
|--------------------|------------------------|

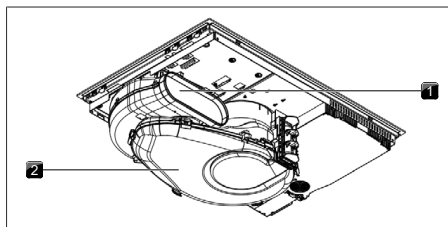

Abb. 4.3 Rückansicht Umluftvariante

[1] Luftführungsgehäuse [2] Luftreinigungsbox

4.2.2 Bedienfeld

Das Gerät wird über ein zentrales Touch-Bedienfeld bedient.

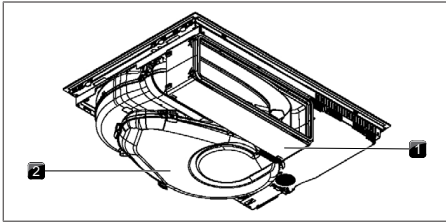

Abb. 4.4 Bedienfeld

- | | |
|------------------------------|-----------------------------|
| [1] Power-Button | [2] Multifunktionsanzeige |
| [3] Warmhalte-Button | [4] Kurzzeitwecker |
| [5] Plus-Button | [6] Kochzonenanzeige |
| [7] Brücken-Button | [8] Kochzonen-Timer-Anzeige |
| [9] Assist-Anzeige | [10] Minus-Button |
| [11] Assist-Button | [12] Connect-Button |
| [13] Kindersicherungs-Button | [14] Slider |
| [15] Pause-Button | [16] Reinigungs-Button |
| [17] Lüfter-Button | |

4.2.3 7-Segment-Anzeige

Multifunktionsanzeige

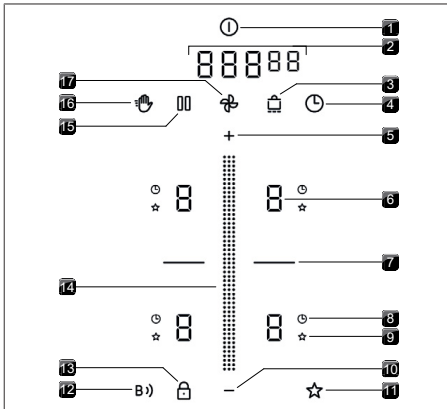
Anzeige	Bedeutung
- 9	Leistungsstufen
P	Powerstufe
□	Inaktiv

Anzeige	Bedeutung
A	Abzugsautomatik
n	Nachlaufautomatik
F	Filterserviceanzeige
00000	Zeitangabe (Minuten ^{Sekunden})
z.B. E	Fehlercode

Tab. 4.3 Bedeutung der 7-Segment-Anzeigen

Kochzonenanzeige

Anzeige	Bedeutung
- 9	Leistungsstufe
P	Powerstufe
-	Warmhaltestufe 1
-	Warmhaltestufe 2
-	Warmhaltestufe 3
U	Topferkennung
A	Assist-Funktion
□	Inaktiv
H	Restwärmeanzeige (Kochzone ist ausgeschaltet aber noch heiß)
E	Fehler

Tab. 4.4 Bedeutung der 7-Segment-Anzeigen

4.2.4 Leuchtkraft-Konzept

Die Leuchtkraft der Anzeigen wird vom Gerät automatisch der aktuellen Bediensituation angepasst. Nicht verfügbare Funktionen werden ausgeblendet und inaktive abgedunkelt dargestellt.

4.3 Funktionsprinzip Kochfeldabzug

Der Kochfeldabzug wird entweder als Abluftsystem oder als Umluftsystem betrieben.

☞ Betriebsart Abluft

Der Kochdunst wird über den Lüfter durch das Kanalsystem ins Freie geleitet.

☞ Betriebsart Umluft

Der Kochdunst wird über den Lüfter in den Geruchsfilter (Aktivkohlefilter) geleitet. Der Geruchsfilter bindet Geruchsstoffe, die während des Kochvorgangs entstehen. Die so gereinigte Luft wird wieder in den Raum abgegeben.

Aus hygienischen und gesundheitlichen Gründen muss der Geruchsfilter in den empfohlenen Intervallen getauscht werden (Reinigung und Pflege).

- i** Bei Umluftbetrieb ist für eine ausreichende Be- und Entlüftung zu sorgen, um die Luftfeuchtigkeit abzuführen.

4.4 Funktionsprinzip Induktionskochfeld

Induktionskochzonen erhitzen das Kochgeschirr mittels eines Magnetfelds. Der Topfboden wird direkt erhitzt. Die Kochzone erwärmt sich nur indirekt. Kochzonen mit Induktionstechnik funktionieren nur mit geeignetem Kochgeschirr (magnetisierbarer Boden mit ausreichendem Durchmesser).

Leistungsstufen

Die hohe Leistung von Induktions-Kochfeldern bewirkt ein sehr schnelles Erhitzen des Kochgeschirrs. Um ein Anbrennen der Speisen zu vermeiden, ist bei der Wahl der Leistungsstufe gegenüber konventionellen Kochsystemen eine gewisse Umstellung nötig. Die Angaben in der Tabelle sind Richtwerte. Je nach Kochgeschirr und Füllmenge empfiehlt es sich, die Leistungsstufe anzupassen.

Leistungsstufe	Tätigkeit
I	Schmelzen von Butter und Schokolade, Auflösen von Gelatine
I-3	Warmhalten von Saucen und Suppen, Quellen von Reis
2-6	Kochen von Kartoffeln, Teigwaren, Suppen, Ragouts, Dünsten von Obst, Gemüse und Fisch, Auftauen von Speisen
6-7	Braten in beschichteten Pfannen, schonendes Braten (ohne Überhitzen des Fettes) von Schnitzeln, Fisch
7-8	Erhitzen von Fett, Anbraten von Fleisch, Ankochen von gebundenen Saucen und Suppen, Backen von Omeletts
9	Aufkochen größerer Mengen Flüssigkeit, Anbraten von Steaks
P	Erhitzen von Wasser

Tab. 4.5 Empfehlungen für die Leistungsstufen

Geeignetes Kochgeschirr

Kochgeschirr mit diesem Zeichen  ist für Induktions-Kochfelder geeignet.

- Beachten Sie den Minstdurchmesser des Kochgeschirrbodens:

Gerät	Kochzone	Minstdurchmesser Kochgeschirrboden
M Pure	vorne links	110 mm
	hinten links	90 mm
	vorne rechts	110 mm
	hinten rechts	110 mm

Tab. 4.6 Minstdurchmesser für Kochgeschirr

- Setzen Sie das Kochgeschirr (ohne Untersetzer oder Ähnliches) direkt auf die Glaskeramik auf.

- i** Ankochzeiten, Durchheizzeiten sowie Kochergebnisse werden maßgeblich von Aufbau und Beschaffenheit des Kochgeschirrs beeinflusst.

- i** Der Kochgeschirrboden darf keine Wölbung, keine scharfen Rillen und keinen scharfkantigen Rand aufweisen. Durch eine Wölbung des Bodens könnte Kochgeschirr nicht erkannt oder überhitzt werden. Scharfe Rillen oder Kanten könnten die Oberfläche des Kochfelds zerkratzen.

Geräusche

Beim Betrieb von Induktionskochfeldern können aufgrund von Material und Verarbeitung des Kochgeschirrs Geräusche entstehen (z.B. Brummen, Prasseln, Pfeifen, Klicken oder Surren).

5 Funktion und Bedienung

- Beachten Sie alle Sicherheits- und Warnhinweise (siehe "2 Sicherheit").

- i** Das Gerät darf nur betrieben werden, wenn die Filterwechselklappe, der Edelstahlfilter und die Einströmdüse eingebaut sind (bei der Umluftvariante auch der Geruchsfilter).

5.1 Allgemeine Bedienungshinweise

Das Gerät wird über ein zentrales Bedienfeld bedient. Das Bedienfeld ist mit Touch-Bereichen und Anzeige-Bereichen ausgestattet. Sie bedienen das Gerät mit dem Finger, durch Berührungen (Touch-Bedienung) und Wisch-Bewegungen (Slider-Bedienung).

5.2 Touch-Bedienung

Das System erkennt verschiedene Touch-Befehle.

Touch-Befehle	anwendbar auf	Zeit (Kontakt)
Touch	Buttons + Slider	0,3 s
Long-Press	Buttons + Slider	1 - 8 s
Slide	Slider	0,1 - 8 s

Tab. 5.1 Touch-Bedienung

5.3 System bedienen

5.3.1 Einschalten/Ausschalten

► Long-Press auf den Power-Button .

Nach dem Systemstart erscheint die Standardanzeige:





Abb. 5.1 Standard-Anzeige nach dem Einschalten

i Wenn die Kindersicherung aktiv ist, leuchtet nach dem Systemstart der Sperr-Button .

5.3.2 Kurzzeitwecker

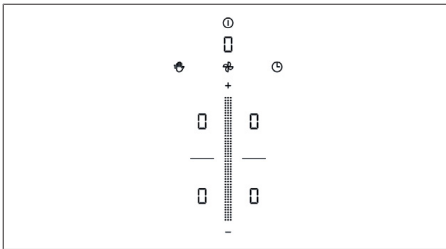
Der Kurzzeitwecker löst nach einer eingestellten Zeitdauer ein optisches und akustisches Signal aus (Funktion einer Eieruhr).





Kurzzeitwecker aktivieren

► Touch auf den Kurzzeitwecker-Button .

In der Multifunktionsanzeige wird die Zeiteingabe angezeigt (□□□□).

Zeit einstellen

► Stellen Sie die gewünschte Zeit ein:

Befehl	Minuten erhöhen	Minuten verringern
Touch auf		
Slider	Slide nach oben	Slide nach unten
Befehl	Sekunden erhöhen	Sekunden verringern
Touch auf		
Touch auf		
Slider	Slide nach oben	Slide nach unten

Tab. 5.2 Zeit einstellen

Kurzzeitwecker starten

► Touch auf den Kurzzeitwecker-Button .

Die eingestellte Zeit beginnt abzulaufen. In der Multifunktionsanzeige wird die verbleibende Restzeit angezeigt.

Zeit abgelaufen

In den letzten 10 Sekunden des Countdowns wird die Restzeit sekundengenau und blinkend angezeigt. Nach Ablauf der Zeit ertönt ein Signalton.

Kurzzeitwecker vorzeitig deaktivieren

► Long-Press auf den Kurzzeitwecker-Button .

5.3.3 Recovery Funktion

Wird das Gerät unbeabsichtigt ausgeschaltet, können beim erneuten Start innerhalb von 15 sek. die zuvor gewählten Einstellungen, durch die Recovery Funktion wiederhergestellt werden.

- Schalten Sie das Gerät innerhalb von 15 sek. wieder ein.
- Der Pause Button blinkt und die zuvor gewählten Einstellungen werden abgedimmt angezeigt.

Einstellungen wiederherstellen

- Touch auf den Pause-Button .
- Die Einstellungen werden wiederhergestellt und gestartet.

Einstellungen ablehnen

- Warten Sie 15 sek.
- oder
- Long-Press auf den Pause-Button .
- Die Standard-Anzeige wird angezeigt.

5.4 Funktionen Kochfeldabzug

5.4.1 Lüfter-Leistungstufen



Die Leistungsstufen des Lüfters können auf verschiedene Arten geregelt werden:

- Touch auf  oder .
- Regelung über den Slider .
- Touch auf eine bestimmte Slider-Position .

5.4.2 Lüfter-Powerstufe

Bei Aktivierung der Powerstufe steht für eine vordefinierte Zeit die maximale Abzugsleistung zur Verfügung. Nach 5 Minuten wird die Powerstufe automatisch auf die Leistungsstufe 9 zurückgeschaltet.

Lüfter-Powerstufe aktivieren

- ▶ Touch auf  bei aktiver Leistungsstufe 9.
- In der Lüfteranzeige erscheint .

Lüfter-Powerstufe deaktivieren

Die Lüfter-Powerstufe wird vorzeitig deaktiviert, sobald eine andere Leistungsstufe eingestellt wird.



5.4.3 Abzugsautomatik

Die Abzugsleistung wird automatisch der höchsten verwendeten Leistungsstufe aller in Betrieb befindlichen Kochzonen mit kurzer Verzögerung angepasst.

Funktion	Leistungsstufen											
Kochstufe	1	2	3	4	5	6	7	8	9	P		
Abzugsleistung	4	4	4	4	5	6	7	8	9	P		

Tab. 5.3 Abzugsleistung bei aktiver Abzugsautomatik

Abzugsautomatik für einen Kochvorgang aktivieren:



- ▶ Touch auf den Lüfter-Button .
- Es wird  angezeigt.

Abzugsautomatik deaktivieren:

- ▶ Slide auf eine Lüfter-Leistungsstufe.
- oder
- ▶ Touch auf den Lüfter-Button .

5.4.4 Lüfter ausschalten

Lüfter ausschalten

- ▶ Slide nach unten bis Leistungsstufe auf 0.
- oder
- ▶ Touch auf  bis Leistungsstufe auf 0.
- oder
- ▶ Long-Press auf den Lüfter-Button .
- Nach Beendigung des Abzugsbetriebs wird die Nachlaufautomatik aktiviert.

5.4.5 Nachlaufautomatik

Der Kochfeldabzug läuft in einer niedrigen Stufe nach und schaltet sich nach einer definierten Zeit automatisch ab. Die Zeitdauer des Nachlaufs kann im Menü eingestellt werden (Werkseinstellung 30 Minuten).

Nachlaufautomatik vorzeitig beenden

- ▶ Long-Press auf den Lüfter-Button .

-  Ein Nachlauf des Kochfeldabzuges wird von BORA ausdrücklich empfohlen.



5.4.6 Filterserviceanzeige

Die Filterserviceanzeige des Kochfeldabzuges wird automatisch aktiv, wenn die Filterstandzeit des Geruchsfilters erreicht ist (nur bei Umluft).

- In der Multifunktionsanzeige wird  angezeigt.
- Der Betrieb ist weiterhin uneingeschränkt möglich.

5.5 Funktionen Kochfeld

5.5.1 Topferkennung

Bei Induktionskochfeldern erkennt die Kochzone die Größe des Kochgeschirrs automatisch und gibt die Energie nur gezielt auf dieser Fläche ab. Eine Induktionskochzone arbeitet nicht, wenn  /  im Wechsel angezeigt wird. Mögliche Ursachen dafür sind:

- fehlendes Kochgeschirr
 - ungeeignetes Kochgeschirr
 - Bodendurchmesser des Kochgeschirrs zu klein
- Wird nach dem Einstellen einer Leistungsstufe kein Topf erkannt, wird die Kochzone nach 10 Minuten automatisch abgeschaltet.

Permanente Topferkennung

Das Gerät erkennt aufgesetztes Kochgeschirr automatisch und aktiviert die entsprechende Kochzonen-Bedienung. Das manuelle Auswählen der Kochzone entfällt (Menüpunkt 7: Permanente Topferkennung).



-  Verlassen Sie sich bei Induktionskochfeldern nicht auf die Topferkennung, sondern schalten Sie das Gerät nach dem Gebrauch immer aus.

5.5.2 Kochzone auswählen

- ▶ Touch auf eine Kochzonenanzeige.
- Die Kochzonen-Bedienung wird aktiviert und es können Einstellungen vorgenommen werden bis das Bedienfeld in die Standard-Anzeige wechselt.

5.5.3 Leistungsstufe für eine Kochzone einstellen

Nach dem Auswählen der Kochzone kann die Leistungsstufe auf 3 verschiedene Arten eingestellt werden:

- ▶ Slide bis zur gewünschten Leistungsstufe.
- oder
- ▶ Touch auf eine bestimmte Slider-Position.
- oder
- ▶ Touch auf  oder .

Wiederholen Sie diesen Vorgang um bei Bedarf weitere Kochzonen in Betrieb zu nehmen.



- i** Die eingestellte Leistungsstufe wird in der jeweiligen Kochzonenanzeige angezeigt.
- i** 5 Sekunden nach einer Änderung der Leistungsstufe wechselt die Bedienfeldanzeige automatisch wieder zur Standardanzeige.

5.5.4 Kochzonen-Powerstufe

Bei Aktivierung der Powerstufe steht für eine Kochzone die maximale Kochzonenleistung zur Verfügung. Nach 5 Minuten wird die Powerstufe automatisch auf die Leistungsstufe 9 zurückgeschaltet. Für die zweite Kochzone auf der selben Seite wird die maximale Leistung vorübergehend reduziert.

- i** Wird bei der zweiten Kochzone eine zu hohe Leistungsstufe gewählt, wird bei der anderen Kochzone die Powerstufe automatisch zurückgeschaltet.

Powerstufe für eine Kochzone aktivieren

- ▶ Touch auf  bei aktiver Leistungsstufe 9.
- In der Kochzonenanzeige erscheint .

Powerstufe vorzeitig deaktivieren

- ▶ Einstellen einer anderen Leistungsstufe



- i** Erhitzen Sie niemals Öl, Fett und Ähnliches in der Powerstufe. Durch die hohe Leistung kann der Topfboden überhitzt werden.

5.5.5 Kochzonen-Timer

Diese Abschaltautomatik schaltet die gewählte Kochzone nach Ablauf einer voreingestellten Zeit automatisch ab. Die Kochzonen-Timer-Funktion kann auch auf mehrere in Betrieb befindliche Kochzonen angewendet werden (Multi-Timer).







Kochzonen-Timer aktivieren

Voraussetzung: Kochzone ist aktiv (Leistungsstufe ist eingestellt).

- ▶ Touch auf den Timer-Button .
- In der Multifunktionsanzeige wird die Zeiteingabe angezeigt (.

Zeit einstellen

- ▶ Stellen Sie die gewünschte Zeit ein:

Befehl	Minuten erhöhen	Minuten verringern
Touch auf		
Slider	Slide nach oben	Slide nach unten
Befehl	Sekunden erhöhen	Sekunden verringern
Touch auf		
Touch auf		
Slider	Slide nach oben	Slide nach unten

Tab. 5.4 Zeit einstellen

Timer starten

- ▶ Touch auf den blinkenden Timer-Button .
- Die eingestellte Zeit beginnt abzulaufen. In der Multifunktionsanzeige wird die verbleibende Restzeit angezeigt.

Restzeit anzeigen

- ▶ Touch auf die Kochzonenanzeige mit aktivem Kochzonen-Timer.
- Die verbleibende Restzeit wird in der Multifunktionsanzeige angezeigt.

Aktiven Timer ändern

- ▶ Touch auf die Kochzonenanzeige mit aktivem Kochzonen-Timer.
- ▶ Touch auf den Timer-Button .
- Der Kochzonen-Timer wird gestoppt.
- Die verbleibende Restzeit wird blinkend angezeigt.
- ▶ Ändern Sie die eingestellte Zeit und starten Sie den Kochzonen-Timer erneut.

Multi-Timer

- ▶ Wiederholen Sie den Vorgang bei weiteren Kochzonen.

Timer vorzeitig beenden

- ▶ Touch auf die Kochzonenanzeige mit aktivem Kochzonen-Timer.
- ▶ Long-Press auf den Timer-Button .

Zeit abgelaufen

In den letzten 10 Sekunden des Countdowns wird die Restzeit sekundengenau und blinkend angezeigt. Nach Ablauf der eingestellten Zeit ertönt ein Signalton und die Kochzone wird automatisch ausgeschaltet (= Leistungsstufe .

5.5.6 Pausefunktion

Mit der Pausefunktion lassen sich vorübergehend alle Kochzonen einfach und schnell deaktivieren. Die Kochvorgänge können für maximal 10 Minuten unterbrochen werden. Wird die Pausefunktion wieder deaktiviert, wird der Betrieb mit den ursprünglichen Einstellungen fortgesetzt. Nach Ablauf von 10 Minuten wird der Kochvorgang automatisch beendet.

- i** Die Lüfterfunktion, die Brückenfunktion und aktive Kurzzeitwecker werden nicht unterbrochen. Aktive Kochzonen-Timer werden unterbrochen.

Pausefunktion aktivieren

- ▶ Touch auf den Pause-Button .

Pausefunktion deaktivieren

- ▶ Long-Press auf den Pause-Button .

5.5.7 Variable Warmhaltefunktion

Je nach Anwendungsfall kann zwischen 3 Warmhaltestufen gewählt werden:

Warmhaltestufe	Symbol	Temperatur
1 (Schmelzen)	—	≈ 40°C
2 (Warmhalten)	—	≈ 75°C
3 (Simmern)	—	≈ 95°C



Tab. 5.5 Warmhaltestufen

- i** In der Praxis können die Temperaturen der Warmhaltestufen leicht abweichen, da diese durch verschiedene Faktoren beeinflusst werden.
- i** Die Funktion ist für den Gebrauch mit Kochgeschirrdeckel ausgelegt. Um die angegebenen Temperaturen einzuhalten, muss ein Kochgeschirrdeckel verwendet werden.

Warmhaltefunktion aktivieren

- ▶ Kochzone auswählen
- ▶ Touch auf den Warmhalte-Button .

Warmhaltestufe erhöhen oder verringern

- ▶ Slide bis zur gewünschten Warmhaltestufe oder
- ▶ Touch auf  oder  bis zur gewünschten Warmhaltestufe
- ▶ Touch auf den Warmhalte-Button  zur Bestätigung.

Warmhaltefunktion deaktivieren

- ▶ Touch auf die entsprechende Kochzonenanzeige.
 - ▶ Long-Press auf den Warmhalte-Button .
- oder
- ▶ Slide ganz nach unten (Leistungsstufe 0).
 - Die Warmhaltefunktion wird deaktiviert.

5.5.8 Brückenfunktion

- i** Funktion nur bei den 2 Flächeninduktions-Kochzonen rechts verfügbar.

Zwei hintereinanderliegende Kochzonen lassen sich mit der Brückenfunktion zu einer großen Flächenkochzone kombinieren. Die Leistungssteuerung für die kombinierte Zone erfolgt dann über ein Bedienelement. Die Leistungsregelung erfolgt synchron (beide Kochzonen werden mit der gleichen Leistungsstufe betrieben). Die Brückenfunktion eignet sich zum Erwärmen von Speisen z.B. in einem Bräter.

- i** Sind vor der Aktivierung der Brückenfunktion beide Kochzonen aktiv, wird die niedrigere Leistungsstufe übernommen. Sind Kochzonen-Timer aktiv, wird der niedrigere Timerwert für den Brückentimer übernommen.

- i** Die Brückenfunktion wird beendet und die Kochzonen werden deaktiviert, wenn für 10 Sekunden auf keiner oder nur auf einer der beiden Kochzonen geeignetes Kochgeschirr erkannt wird (Topferkennung).

Brückenfunktion aktivieren

- ▶ Touch auf den Brücken-Button
- Beide Kochzonenanzeigen zeigen die selbe Leistungsstufe an.
- Aktive Kochzonen-Zusatzfunktionen werden übernommen (doppelte Anzeige).

Brückenfunktion deaktivieren

- ▶ Long-Press auf den Brücken-Button.
- oder
- ▶ Long-Press auf eine der beiden Kochzonenanzeigen.
 - Die Leistungsstufen werden auf 0 gesetzt.
 - Sofern ein Kochzonen-Timer aktiv war, wird dieser deaktiviert.

5.5.9 Automatische Brückenfunktion

Wird ausreichend großes Kochgeschirr auf den zwei hintereinanderliegenden Kochzonen platziert, werden diese automatisch zu einer großen Flächenkochzone kombiniert.

- i** Ist die permanente Topferkennung eingeschaltet (Menüpunkt 7: Permanente Topferkennung), ist auch die automatische Brückenfunktion aktiviert.

5.5.10 Kochzone ausschalten

- ▶ Kochzone auswählen
- ▶ Leistungsstufe 0 einstellen
- oder
- ▶ Long-Press auf die Kochzonenanzeige

5.6 Sicherheitseinrichtungen

5.6.1 Kindersicherung

Die Kindersicherung verhindert ein unbeabsichtigtes oder unbefugtes Einschalten der Geräte. Ist die Kindersicherung aktiv, leuchtet in der Bedienfeldanzeige der Sperr-Button .

Kindersicherung dauerhaft aktivieren/deaktivieren
(Kundenmenü)

Kindersicherung für einen Kochvorgang deaktivieren

- ▶ Long-Press auf Sperr-Button .

5.6.2 Reinigungssperre

Die Reinigungssperre sperrt das Bedienfeld. Werden 5 Sekunden lang keine Wischbewegungen über das Bedienfeld erkannt, deaktiviert sich die Reinigungssperre automatisch.

Reinigungssperre aktivieren

- ▶ Touch auf den Reinigungs-Button .

Reinigungssperre vorzeitig deaktivieren

- ▶ Long-Press auf den Reinigungs-Button .

5.6.3 Restwärmearzeige

Ist eine Kochzone nach dem Ausschalten noch heiß, wird H angezeigt.

- ▶ Berühren Sie keine heißen Kochzonen.
- ▶ Legen Sie keine Gegenstände auf heißen Kochzonen ab.

Nach ausreichender Abkühldauer (Temperatur < 55 °C) erlischt die Anzeige.

5.6.4 Sicherheitsabschaltung

Kochfeldabzug

Der Kochfeldabzug schaltet nach 120 min ohne Eingabe bzw. Veränderung der Leistungsstufe in den Automatikmodus.

Kochfelder

Jede Kochzone wird nach einer vordefinierten Betriebszeit ohne Änderung der Leistungsstufe automatisch abgeschaltet. Die Dauer bis zur Sicherheitsabschaltung kann im Kundenmenü eingestellt werden.

Leistungsstufe	Sicherheitsabschaltung nach Std.:Min.		
	Stufe 1	Stufe 2	Stufe 3
1	12:00	8:24	6:00
2	10:00	6:24	4:00
3	9:00	5:12	2:30
4	8:00	4:12	2:00
5	6:00	3:18	1:30
6	4:00	2:12	1:00
7	4:00	2:12	1:00
8	3:00	1:48	0:45
9	2:00	1:18	0:30
P	0:05	0:05	0:05

Tab. 5.6 Sicherheitsabschaltung bei Leistungsstufen

Warmhaltestufe	Sicherheitsabschaltung nach Std.:Min.		
	Stufe 1	Stufe 2	Stufe 3
	12:00	8:00	4:00

Tab. 5.7 Sicherheitsabschaltung bei Warmhaltestufen

5.6.5 Überhitzungsschutz

Bei Überhitzung wird die Leistung des Kochfelds reduziert bzw. das Gerät wird komplett abgeschaltet. Der Überhitzungsschutz löst aus, wenn:

- Kochgeschirr ohne Inhalt erhitzt wird.
- Öl oder Fett bei hoher Leistungsstufe erhitzt wird.
- Nach einem Stromausfall eine heiße Kochzone wieder eingeschaltet wird.

Durch den Überhitzungsschutz wird eine der folgenden Maßnahmen eingeleitet:

- Die aktivierte Powerstufe wird zurückgeschaltet.
- Die Powerstufe kann nicht mehr aktiviert werden.
- Die eingestellte Leistungsstufe wird reduziert.
- Das Kochfeld wird komplett abgeschaltet.

Nach ausreichender Abkühldauer kann das Kochfeld wieder in vollem Umfang genutzt werden.

6 Connect

6.1 App installieren

Die BORA JOY App ist kostenlos im Google Play Store™ oder dem Apple App Store® verfügbar.

- ▶ Installieren Sie die BORA JOY App auf ihrem Smartphone.



6.2 Account

Es kann immer nur ein Smartphone über die BORA JOY App mit dem Gerät verbunden sein.

Das Gerät kann nur mit einem BORA JOY Account gekoppelt werden. Soll das Gerät mit mehreren Smartphones verknüpft werden muss auf allen Smartphones die BORA JOY App mit demselben BORA JOY Account verwendet werden.

Die Verknüpfung zwischen Gerät und Account kann nicht vom Kunden zurückgesetzt werden. Soll eine Verbindung zu einem neuen BORA JOY Account erstellt werden, kontaktieren sie das BORA Service Team.

6.3 Pairing

- ▶ Connectivity im Kundenmenü aktivieren (Kundenmenü).
 - Der Connect-Button  muss gedimmt angezeigt werden.
- ▶ Öffnen Sie die BORA JOY App auf Ihrem Smartphone.
- ▶ Wählen Sie das gewünschte BORA-Gerät aus und starten Sie die Verbindung.
 - Der Connect-Button wird pulsierend dargestellt.
- ▶ Touch auf den Connect-Button  um die Verbindung zu bestätigen.
 - Der Connect-Button leuchtet mit 100 %.
 - Wird die Verbindung unterbrochen wird der Connect-Button wieder gedimmt angezeigt.

6.4 BORA JOY App

Bestimmte Einstellungen und Programme können mittels BORA JOY App ausgewählt, individualisiert und gestartet werden.

- ▶ Nehmen sie die Einstellungen in der App vor. Folgen sie dabei den Anweisungen in der App.
- ▶ Wählen Sie "Einstellungen übertragen".
 - Der Assist-Button pulsiert am Bedienfeld.
- ▶ Touch auf den Assist-Button  um die Einstellung zu bestätigen.
 - Die Einstellungen werden übertragen.

7 BORA Assist

- ▶ Beachten Sie alle Sicherheits- und Warnhinweise (siehe "2 Sicherheit").

Die BORA Assists sind Programme die auf bestimmte Gerichte bzw. Kochvorgänge ausgelegt sind und Sie beim Kochen unterstützen.

7.1 Kochgeschirr

Die BORA Assist-Funktionen sind nur mit dem dafür vorgesehenen Kochgeschirr nutzbar:

www.bora.com/cookware-recommendations

- ▶ Verwenden Sie beim Start der BORA Assists nur Kochgeschirr und Wasser mit Zimmertemperatur.

7.2 BORA Assist

Es stehen 2 Assist-Funktionen am Gerät zur Verfügung:

- Fry – Temperaturgenaueres Braten
- Boil – Wasser Aufkochen

7.2.1 Assists über die BORA JOY App zuordnen

- ▶ Wählen Sie die gewünschten Assists in der BORA JOY App aus.
- ▶ Wählen Sie "Auswahl übertragen".
- ▶ Touch auf den Assist-Button  um die Übertragung zu bestätigen.

7.3 BORA Assist aktivieren

Es kann maximal ein Assist pro Seite des Gerätes verwendet werden.

- Es darf keine Restwärme an der gewünschten Kochzone angezeigt werden.
- ▶ Touch auf die gewünschte Kochzonenanzeige
- ▶ Touch auf den Assist-Button .
- ▶ Wählen Sie über den Slider oder die +/- Button den gewünschten Assist aus.
- ▶ Touch auf den Assist-Button  um die Auswahl zu bestätigen.
 - Es wird  in der Kochzonenanzeige und daneben das Assist-Icon angezeigt.
 - Im Slider wird die Aufheiz-Animation abgespielt oder  blinkt in der Kochzonenanzeige.
 - Sind manuelle Kochvorgänge erforderlich, wird die Kochzonenanzeige pulsierend angezeigt. Wurden die erforderlichen Kochvorgänge erledigt, muss das Assist bestätigt werden, damit es fortgeführt wird.
- ▶ Touch auf die Kochzonenanzeige.
- ▶ Touch auf den Assist-Button  um den nächsten Schritt zu bestätigen



7.3.1 Kochprogramm nachjustieren

Bei aktiven Assists, kann eine Feinjustierung der Leistungsstufe vorgenommen werden. Dabei kann um eine Stufe nach unten oder oben korrigiert werden.

- ▶ Touch auf die Kochzonenanzeige mit den aktiven Assist.
- ▶ Feinjustierung über den Slider oder **+** / **-** - Button

7.3.2 Fry - Temperaturgenaues Braten

Bei dem Assist Fry können in 20°C-Schritten Brattemperaturen zwischen 120 °C und 220 °C eingestellt werden. Die Funktion ist auf assistfähige Pfannen ausgelegt.

- ▶ Touch auf die Kochzonenanzeige mit dem aktiven Programm.
- ▶ Über den Slider  oder **+** / **-** - Button die gewünschte Brattemperatur einstellen.
- Die Temperatur wird in °C in der Multifunktionsanzeige abgebildet.
-  blinkt in der Kochzonenanzeige bis die Zieltemperatur erstmalig erreicht wurde und ein Signalton ertönt.

Tätigkeit	Temperatur °C
Dünsten von Gemüse und Früchten	120 - 140
Spiegeleier, Omelette, Rührei	140 - 160
Mehlspeisen, Pancake, Pfannkuchen, Blinis, Palatschinken, Crêpe, Kaiserschmarren	160 - 180
Fleisch braten, Grillgemüse, panierte Lebensmittel (Fisch, Schnitzel, Gemüse), Braten von Obst	180 - 200
Steak braten, Garnelen, Fischfilet, Bratkartoffeln	200 - 220

Tab. 7.1 Temperatur Empfehlungen (die Angaben in der Tabelle sind Richtwerte)



7.3.3 Boil - Wasser Aufkochen

Mit dem Assist Boil kann Wasser aufgekocht werden.

- ▶ Füllen Sie Wasser in das Assist-fähige Kochgeschirr, bis der Boden 6 bis 8 cm hoch bedeckt ist (unabhängig vom Topfdurchmesser).
- ▶ Starten Sie den Assist Boil.
- Die Kochzone deaktiviert sich automatisch, wenn das Wasser kocht und es ertönt ein Signalton.

7.3.4 Kochzonen-Timer anpassen

Kochzonen-Timer können manuell angepasst werden.

- ▶ Touch auf die Kochzonenanzeige mit dem aktiven Assist.
- ▶ Touch auf den Timer-Button .
- ▶ Über den Slider  oder **+** / **-** - Button kann die Timer-Zeit angepasst werden.

7.4 BORA Assist über die BORA JOY App starten

Assists die nicht am Gerät gespeichert wurden können nur durch die BORA JOY App gestartet werden.

- ▶ Wählen Sie den Assist in der BORA JOY App aus.
- ▶ Wählen Sie "Programm starten" in der BORA JOY App aus.
- ▶ Touch auf den Assist-Button  um das Spezialprogramm zu bestätigen.

7.5 Vorzeitiges Beenden des BORA Assist

Assists können immer vorzeitig abgebrochen werden.

- ▶ Touch auf die Kochzonenanzeige mit dem aktiven Assist.
- ▶ Long-Press auf den Assist-Button .
- oder
- ▶ Long-Press auf die Kochzonenanzeige.

7.6 Ablauf eines BORA Assist

Abhängig vom BORA Assist, werden diese durch Ablauf des Timers deaktiviert oder sie müssen manuell beendet werden.

7.6.1 Zeit verlängern

Nach Ablauf des Assist, kann dieser manuell verlängert werden.

- ▶ Touch auf die Kochzonenanzeige in der die Assist Funktion abgelaufen ist.
- In der Multifunktionsanzeige wird der Kochzonen-Timer für 1 min vorgeschlagen.
- Der Kochzonen-Timer kann manuell angepasst werden.
- ▶ Touch auf Assist-Button .
- Assist wird verlängert.

8 Kundenmenü

Kundenmenü aufrufen

Voraussetzung: Das Gerät ist eingeschaltet, alle Kochzonen und der Kochfeldabzug sind inaktiv und es ist keinerlei Restwärme vorhanden.

► Long-Press auf die Multifunktionsanzeige.

Kundenmenü Navigation

Zum nächsten Menüpunkt navigieren:

- Touch auf die Multifunktionsanzeige.
- Getätigte Einstellungen werden beim Wechsel auf einen anderen Menüpunkt oder beim Beenden des Menüs automatisch übernommen.

Kundenmenü beenden

► Long-Press auf die Multifunktionsanzeige.
oder

► Long-Press auf den Power-Button 

- Das Menü wird beendet und das Gerät wird ausgeschaltet.

Kundenmenü-Übersicht

Menüpunkt/Bezeichnung/Auswahl	Werkseinstellung
Con Connectivity	Aus
1 Lautstärke der Signaltöne (0 - 9)	0
2 Kindersicherung (Ein/Aus)	Aus
3 Filterstand anzeigen (Filterserviceanzeige zurücksetzen)	
4 Dauer der Nachlaufautomatik (40, 30, 20 min)	30 min
5 Reaktionsgeschwindigkeit Touch-Bereiche (1 langsam, 2 mittel, 3 schnell)	2
6 LED-Test	
7 Permanente Topferkennung	Aus
8 Software-/Hardware-Version	
9 Sicherheitsabschaltung (1 lang, 2 mittel, 3 kurz)	2
0 Zurücksetzen auf Werkseinstellungen	

Tab. 8.1 Kundenmenü-Übersicht

8.1 Menüpunkt Con: Connectivity

Die Connectivity-Funktion kann dauerhaft aktiviert oder deaktiviert werden.

► Touch auf den oberen Slider-Bereich  zum Aktivieren.

► Touch auf den unteren Slider-Bereich  zum Deaktivieren.



Abb. 8.1 Menüpunkt Con: Connectivity

8.2 Menüpunkt 1: Lautstärke der Signaltöne

Es können verschieden Signaltonlautstärke-Stufen eingestellt werden. Sicherheitsrelevante Signaltöne bleiben dabei unverändert.

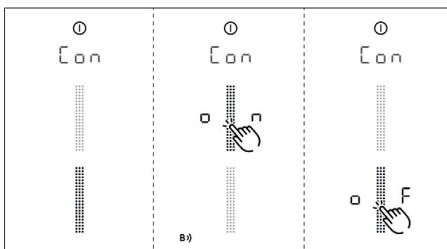

Abb. 8.2 Menüpunkt 1: Lautstärke der Signaltöne

8.2.1 Sound-Konzept

Das System unterscheidet zwischen verschiedenen Signaltönen:

Signalton	Zweck
Einzelton kurz (0,25 s)	Bestätigung einer Auswahl
Piepton-Sequenz	Interaktion erforderlich

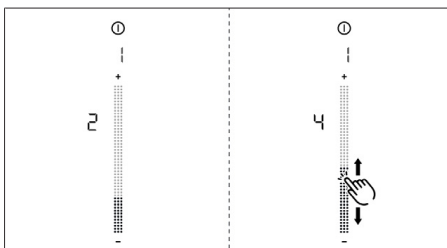
Tab. 8.2 Sound-Konzept

8.3 Menüpunkt 2: Kindersicherung

Die Kindersicherung kann dauerhaft aktiviert oder deaktiviert werden.

► Touch auf den oberen Slider-Bereich  zum Aktivieren.

► Touch auf den unteren Slider-Bereich  zum Deaktivieren.



Abb. 8.3 Menüpunkt 2: Kindersicherung

8.4 Menüpunkt 3: Filterstand anzeigen und Filterserviceanzeige zurücksetzen

- ▶ Long-Press auf F.
- Der Filterstand wird auf 100% zurückgesetzt.
- Die Filterserviceanzeige F wird beim Einschalten nicht mehr angezeigt.

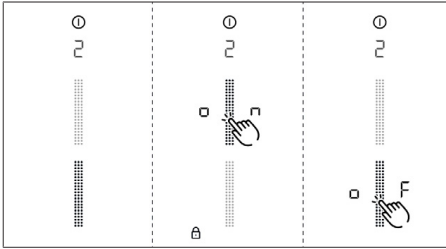

Abb. 8.4 Menüpunkt 3: Filterstand und Filterserviceanzeige zurücksetzen

8.5 Menüpunkt 4: Dauer der Nachlaufautomatik

Es stehen 3 Zeiten zur Auswahl:
40 Minuten / 30 Minuten / 20 Minuten

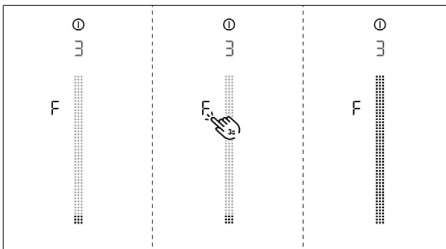

Abb. 8.5 Menüpunkt 4: Dauer der Nachlaufautomatik auswählen

8.6 Menüpunkt 5: Reaktionsgeschwindigkeit der Touch-Bereiche

- ▶ Wählen Sie die gewünschte Reaktionsgeschwindigkeit aus.
- Reaktionsgeschwindigkeit 1: langsam
- Reaktionsgeschwindigkeit 2: mittel
- Reaktionsgeschwindigkeit 3: schnell

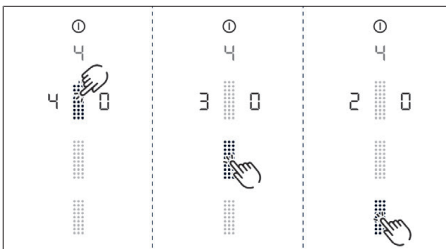

Abb. 8.6 Menüpunkt 5: Reaktionsgeschwindigkeit

8.7 Menüpunkt 6: LED-Test

- ▶ Touch auf den Slider-Bereich [LED-Test-Symbol].
- Alle Anzeigen werden mit 50 % Leuchtkraft angezeigt.
- ▶ Touch auf eine beliebige Anzeige.
- Die gewählte Anzeige wird zum Test für 1 Sekunde mit 100 % Leuchtkraft angezeigt.



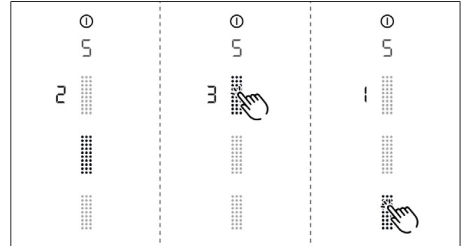

Abb. 8.7 Menüpunkt 6: LED-Test

LED-Test beenden:

- ▶ Long-Press auf die Multifunktionsanzeige.
- Nach 5 Sekunden ohne Bedienung wird der LED-Test automatisch beendet.

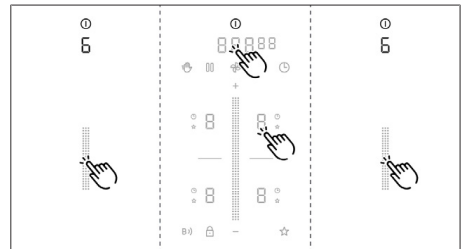
8.8 Menüpunkt 7: Permanente Topferkennung

Die Permanente Topferkennung aktivieren oder deaktivieren werden.

- ▶ Touch auf den oberen Slider-Bereich  zum Aktivieren.
- ▶ Touch auf den unteren Slider-Bereich  zum Deaktivieren.



Abb. 8.8 Menüpunkt 7: Permanente Topferkennung

8.9 Menüpunkt 8: Software-/Hardware-Version anzeigen

Die Software-/Hardware-Version wird über die 4 Kochzonenanzeigen angezeigt.

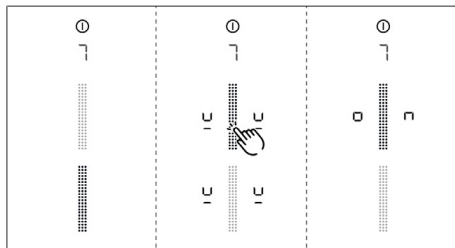

Abb. 8.9 Menüpunkt 8: Software-/Hardware-Version

8.10 Menüpunkt 9: Sicherheitsabschaltung

Es kann die Zeitspanne (Stufe) bis zur automatischen Sicherheitsabschaltung der Kochzonen ausgewählt werden.

- Stufe 1: lange Zeitspanne bis Sicherheitsabschaltung
- Stufe 2: mittlere Zeitspanne bis Sicherheitsabschaltung (Werkseinstellung)
- Stufe 3: kurze Zeitspanne bis Sicherheitsabschaltung

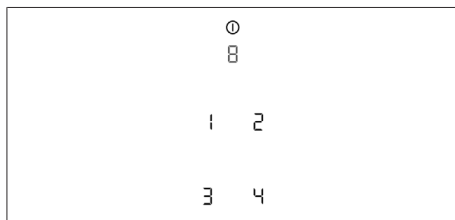



Abb. 8.10 Menüpunkt 9: Sicherheitsabschaltung

8.11 Menüpunkt 0: Zurücksetzen auf Werkseinstellungen

- i** Mit dem Menüpunkt 0 werden alle Einstellungen im Kundenmenü auf die Werkseinstellungen zurückgesetzt.

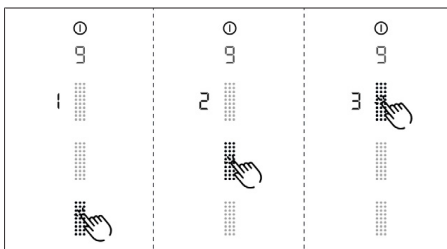
Zurücksetzen auf Werkseinstellungen (Reset)

- ▶ Long-Press auf den Slider-Bereich .
- Nach abgeschlossenem Reset wird das Gerät ausgeschaltet.

9 Reinigung und Pflege

- ▶ Beachten Sie alle Sicherheits- und Warnhinweise (siehe "2 Sicherheit").
- ▶ Stellen Sie sicher, dass für die Reinigung und Pflege das Kochfeld und der Kochfeldabzug vollständig abgeschaltet und abgekühlt sind, damit Sie sich nicht verletzen.
- ▶ Halten Sie folgende Reinigungs- und Pflegezyklen ein:

Komponente	Reinigungs- und Pflegezyklen
Bedienfeld	Sofort nach jeder Verschmutzung
Kochfeld	Sofort nach jeder Verschmutzung
Kochfeldabzug	Wöchentlich
Einströmdüse und Edelstahl-Fettfilter	Nach jeder Zubereitung von stark fetthaltigen Speisen, mindestens aber wöchentlich bei Filterserviceanzeige F
Luftführungsgehäuse	Alle 6 Monate oder bei Wechsel des Geruchsfilters
Geruchsfilter (nur bei Umluft)	Bei Geruchsbildung, nachlassender Abzugsleistung oder Filterserviceanzeige F austauschen

Tab. 9.1 Reinigungszyklen

- i** Eine regelmäßige Reinigung und Pflege sichert eine lange Lebensdauer und optimale Funktion.

9.1 Reinigungsmittel

- ▶ Verwenden Sie keine chemisch aggressiven, säure- oder laugenhaltigen Reinigungsmittel (z.B. Backofenspray).
- ▶ Achten Sie darauf, dass das Reinigungsmittel keinesfalls sand-, soda-, säure-, laugen- oder chloridhaltig ist.
- ▶ Verwenden Sie niemals Dampfreiniger, kratzende Schwämme oder Scheuermittel.

i Durch aggressive Reinigungsmittel und scheuernde Topfböden wird die Oberfläche beschädigt und es entstehen dunkle Flecken.

9.2 Pflege

- ▶ Nutzen Sie das Kochfeld nicht als Arbeits- oder Ablagefläche.
- ▶ Schieben oder ziehen Sie kein Kochgeschirr über das Kochfeld.

Farbige Veränderungen und Glanzstellen sind keine Beschädigungen des Kochfeldes. Die Funktion des Kochfeldes und die Stabilität der Glaskeramik wird dadurch nicht beeinträchtigt. Farbige Veränderungen des Kochfeldes entstehen durch nicht entfernte und eingebrannte Rückstände. Glanzstellen entstehen durch Abrieb des Topfbodens, insbesondere bei Verwendung von weichen Kochgeschirrmaterialien oder durch ungeeignete Reinigungsmittel. Heben Sie Kochgeschirr immer an (nicht ziehend bewegen), um Kratzer und Abrieb an der Geräte-Oberfläche zu vermeiden. Sie lassen sich nur mühsam beseitigen.

9.3 Kochfeld reinigen

i Sie benötigen für die Reinigung des Kochfeldes einen speziellen Glaskeramik-Schaber und geeignete Reinigungsmittel.

Planmäßige Reinigung

- ▶ Entfernen Sie alle groben Verschmutzungen und Speisereste mit einem Glaskeramik-Schaber vom Kochfeld.
- ▶ Geben Sie das Reinigungsmittel auf das kalte Kochfeld.
- ▶ Verreiben Sie das Reinigungsmittel mit Küchenpapier oder einem sauberen Tuch.
- ▶ Wischen Sie das Kochfeld nass ab.
- ▶ Reiben Sie das Kochfeld mit einem sauberen Tuch trocken.

Starke Verschmutzungen

- ▶ Beseitigen Sie starke Verschmutzungen und Flecken (Kalkflecken, perlmuttartig glänzende Flecken) mit Reinigungsmitteln, solange das Kochfeld noch warm ist.
- ▶ Weichen Sie übergekochte Speisen mit einem nassen Tuch auf.
- ▶ Entfernen Sie die Schmutzreste mit dem Glaskeramik-Schaber.

Oberflächliche Reinigung während des Betriebs

- ▶ Entfernen Sie Körner, Krümel oder Ähnliches immer sofort, um ein Zerkratzen der Oberfläche zu vermeiden.
- ▶ Entfernen Sie anhaftende geschmolzene Reste aus Kunststoff, Alufolie, Zucker bzw. zuckerhaltigen Speisen sofort mit einem Glaskeramik-Schaber aus der heißen Kochzone, um ein Einbrennen zu vermeiden.

9.4 Kochfeldabzug reinigen

- ▶ Reinigen Sie die Oberflächen des Abzugsystems mit einem weichen, feuchten Tuch, Spülmittel oder einem milden Fensterreiniger.
- ▶ Weichen Sie angetrocknete Verschmutzungen mit einem feuchten Tuch auf (nicht kratzen!).

9.4.1 Einströmdüse und Edelstahlfettfilter reinigen

i Die Einströmdüse und der Edelstahl-Fettfilter nehmen die fettigen Bestandteile des Kochdunstes auf.



Abb. 9.1 Einströmdüse entnehmen

[1] Einströmdüse

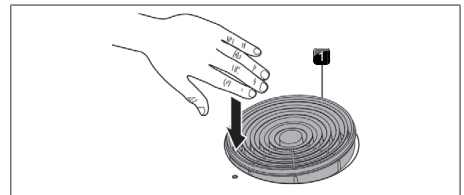

Abb. 9.2 Edelstahl-Fettfilter ausbauen

[1] Edelstahl-Fettfilter [2] Haltegriff
[3] Einströmöffnung

Reinigung von Hand

- ▶ Verwenden Sie fettlösende Reinigungsmittel.
- ▶ Spülen Sie die Komponenten mit heißem Wasser ab.
- ▶ Reinigen Sie Komponenten mit einer weichen Bürste.
- ▶ Spülen Sie die Komponenten nach der Reinigung mit klarem Wasser ab.

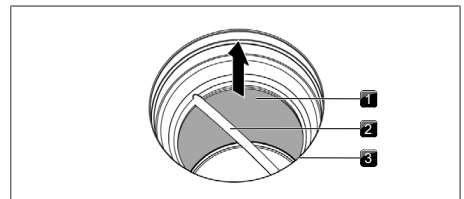
Reinigung in der Geschirrspülmaschine

- ▶ Stellen Sie die Komponenten so in die Geschirrspülmaschine, dass sich kein stehendes Wasser sammeln kann.
- ▶ Wählen Sie ein Spülprogramm von maximal 65 °C.

i Der Edelstahl-Fettfilter muss ersetzt werden, wenn er sich nicht mehr vollständig reinigen lässt. (siehe "13 Garantie, technischer Service, Ersatzteile, Zubehör").

Einbau der Komponenten

- ▶ Gehen Sie zum Einbau der Komponenten in umgekehrter Reihenfolge vor.

i Setzen Sie nur trockene und saubere Komponenten in das Gerät ein.

9.4.2 Flüssigkeiten im Gerät entfernen

i Flüssigkeiten, die durch die Einströmöffnung in das Gerät fließen, werden im Edelstahl-Fettfilter (bis 150 ml) und im Luftführungsgehäuse aufgenommen.

Gehen Sie wie folgt vor:

- ▶ Entnehmen Sie die Einströmdüse und den Edelstahl-Fettfilter.
- ▶ Leeren Sie den Edelstahl-Fettfilter aus.
- ▶ Prüfen Sie, ob sich Flüssigkeiten am Boden des Luftführungsgehäuses angesammelt haben.
- ▶ Entfernen Sie die Flüssigkeiten im Luftführungsgehäuse.
- ▶ Schalten Sie zur Trocknung des Geruchsfilters und der Kanalteile den Kochfeldabzug mindestens mit der Leistungsstufe 5 ein.
- Nach 120 Minuten wird der Kochfeldabzug automatisch abgeschaltet und die Nachlaufautomatik aktiviert.

9.5 Luftführungsgehäuse reinigen

Das Luftführungsgehäuse befindet sich an der Unterseite des Kochfeldes im Unterschrank. An der Oberfläche des Luftführungsgehäuses können sich fettige Bestandteile und Kalkrückstände anlagern.

Luftführungsgehäuse öffnen

- ▶ Entfernen Sie die Einströmdüse und den Edelstahl-Fettfilter.
- ▶ Entfernen Sie die Filterwechselklappe.
- ▶ Öffnen Sie die 6 umlaufend angebrachten Verriegelungen.
- ▶ Nehmen Sie den Gehäuseboden ab.
- ▶ Reinigen Sie das Luftführungsgehäuse und den Gehäuseboden mit einem milden Reinigungsmittel.



Abb. 9.3 Luftführungsgehäuse

- | | |
|-------------------------|------------------|
| [1] Zentrierzapfen | [2] Dichtnut |
| [3] Verriegelung | [4] Gehäuseboden |
| [5] Luftführungsgehäuse | |

Luftführungsgehäuse schließen

- ▶ Positionieren Sie den Gehäuseboden mit Hilfe der 3 umlaufend angeordneten Zentrierzapfen.
- ▶ Drücken Sie den Gehäuseboden nach oben in die Dichtnut.
- ▶ Verschließen Sie die 6 Verriegelungen.
- ▶ Prüfen Sie den korrekten Sitz des Gehäusebodens.
- ▶ Setzen Sie die Filterwechselklappe ein.
- ▶ Prüfen Sie den korrekten Sitz der Filterwechselklappe.
- ▶ Setzen Sie den Edelstahl-Fettfilter und die Einströmdüse ein.

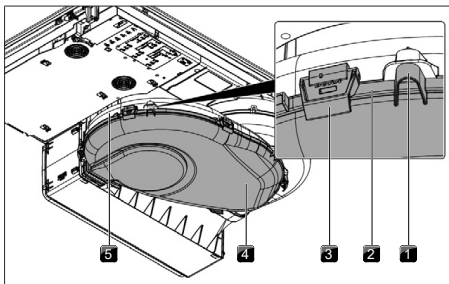
9.6 Geruchsfilter austauschen

i Der Geruchsfilter (Aktivkohlefilter) muss getauscht werden, wenn die Lüfteranzeige **F** anzeigt (Filterserviceanzeige). Filter erhalten Sie bei Ihrem Fachhändler oder im BORA Shop über die Homepage shop.bora.com.

Geruchsfilter entnehmen

- ▶ Entfernen Sie die Einströmdüse und den Edelstahl-Fettfilter.
- ▶ Ziehen Sie im Inneren der Einströmöffnung die Filterwechselklappe aus der Öffnung des Filtergehäuses.



Abb. 9.4 Filterwechsellappe entfernen

[1] Filterwechsellappe [2] Einströmöffnung

- ▶ Greifen Sie den Geruchsfilter an der Griffschlaufe und ziehen Sie ihn so weit wie möglich heraus.

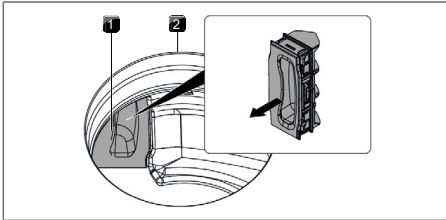

Abb. 9.5 Geruchsfilter aus dem Filtergehäuse drehen

[1] Griffschlaufe [2] Geruchsfilter

- ▶ Ziehen Sie den Geruchsfilter nach oben und mit einer Drehbewegung vollständig aus der Einströmöffnung.

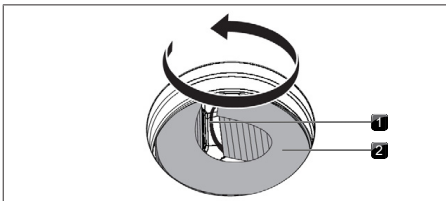

Abb. 9.6 Geruchsfilter aus der Einströmöffnung entnehmen

Geruchsfilter einsetzen

- ▶ Entfernen Sie die Verpackung.
- ▶ Richten Sie den Geruchsfilter anhand der aufgedruckten Symbole korrekt aus (Pfeil links, Griffschlaufe rechts, TOP = oben).
- ▶ Greifen Sie den Geruchsfilter an beiden Enden.
- ▶ Biegen Sie den Geruchsfilter zu einer zylindrischen Form.

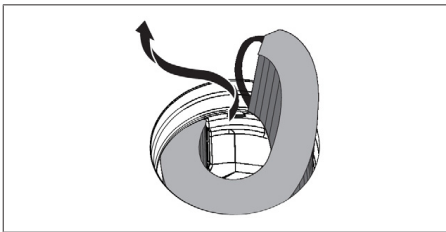

Abb. 9.7 Geruchsfilter

[1] Geruchsfilter Oberseite [2] Griffschlaufe

- ▶ Kippen Sie den Geruchsfilter leicht und setzen Sie ihn in die Einströmöffnung ein.

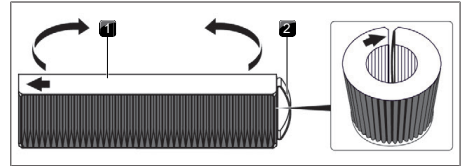

Abb. 9.8 Geruchsfilter in Abzugsöffnung einsetzen

- ▶ Führen Sie das linke Ende des Filters in die Öffnung des Filtergehäuses ein.
- ▶ Schieben Sie den Geruchsfilter bis zum Anschlag in das Filtergehäuse (Sie können dafür mit einem Finger in die Lamellen greifen und den Filter schrittweise in das Gehäuse schieben).
- Die Endposition des Geruchsfilters ist erreicht, wenn der Filter komplett in das Filtergehäuse eingeschoben ist.

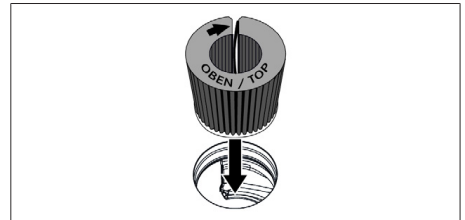

Abb. 9.9 Geruchsfilter in Endposition platzieren

- ▶ Setzen Sie die Filterwechsellappe wieder ein und prüfen Sie den korrekten Sitz.



Abb. 9.10 Filterwechselklappe einsetzen

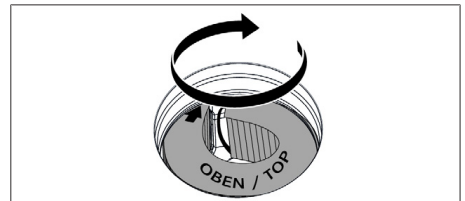

[1] Filterwechselklappe [2] Einströmöffnung

- ▶ Setzen Sie den Edelstahl-Fettfilter und die Einströmdüse ein.
- ▶ Setzen Sie die Filterserviceanzeige zurück (Menüpunkt 3: Filterstand anzeigen und Filterserviceanzeige zurücksetzen).

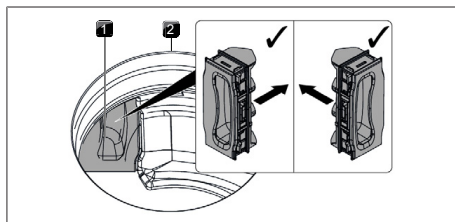
10 Störungsbehebung

i Störungen und Fehler können oft selbst behoben werden. Dies spart Zeit und Kosten, da Sie den Kundendienst nicht anfordern müssen.

► Beachten Sie alle Sicherheits- und Warnhinweise (siehe "2 Sicherheit").

Bediensituation	Ursache	Abhilfe
Gerät lässt sich nicht einschalten	Sicherung/Sicherungsautomat defekt	Sicherung wechseln; Sicherungsautomat wieder einschalten
	Sicherung/Sicherungsautomat löst mehrfach aus	BORA Service Team kontaktieren.
	Stromversorgung unterbrochen	Stromversorgung von einer Elektrofachkraft prüfen lassen
Geruchsbildung beim Betrieb eines Neugeräts	normale Erscheinung bei fabrikneuen Geräten	Geruchsentwicklung endet nach einigen Betriebsstunden
eine Kochzonenanzeige zeigt 	kein oder ungeeignetes Kochgeschirr	geeignetes Kochgeschirr in der passenden Größe verwenden (siehe „Gerätebeschreibung“)
Sperr-Button leuchtet 	aktivierte Kindersicherung	Kindersicherung deaktivieren
Kochzone/Kochfeld schaltet sich automatisch aus	für eine Kochzone wurde die maximale Betriebsdauer überschritten	Kochzone wieder in Betrieb nehmen
vorzeitiger Abbruch der Powerstufe	Überhitzungsschutz hat ausgelöst	siehe "5.6.5 Überhitzungsschutz"
Kühlgebläse des Kochfeldes läuft nach dem Ausschalten weiter	Kühlgebläse läuft so lange nach, bis das Kochfeld abgekühlt ist	Abwarten bis Kühlgebläse automatisch abschaltet
verschlechterte Abzugsleistung des Kochfeldabzugs	Fettfilter stark verunreinigt	Fettfilter reinigen oder austauschen
	Geruchsfilter stark verunreinigt (nur bei Umluft)	Geruchsfilter austauschen
	Gegenstand im Luftführungsgehäuse (z.B. Putztuch)	Gegenstand entfernen
E oder EB wird angezeigt	Einsatz eines phasenabtrennenden Fensterkontaktschalters	Fenster öffnen
	Lüfter defekt oder eine Kabelverbindung hat sich gelöst	BORA Service Team kontaktieren
E2 wird angezeigt	Überhitzungsschutz hat ausgelöst	siehe "5.6.5 Überhitzungsschutz"
E03 wird angezeigt	Gegenstand auf dem Bedienfeld	Gegenstand von Bedienfeld entfernen
	Bedienfeld verschmutzt	Bedienfeld reinigen
F wird angezeigt (nur bei Umluft)	Standzeit des Geruchsfilters (Aktivkohlefilters) erreicht	neuen Geruchsfilter einsetzen (siehe "9.6 Geruchsfilter austauschen").

Tab. 10.1 Störungen beheben

Nicht beschriebene Störungen und Fehler:

► Schalten Sie das Gerät aus.

► Kontaktieren Sie das BORA Service Team (siehe "13 Garantie, technischer Service, Ersatzteile, Zubehör") und geben Sie die angezeigte Fehlernummer und den Gerätetyp an.

11 Montage

► Beachten Sie alle Sicherheits- und Warnhinweise (siehe "2 Sicherheit").

11.1 Allgemeine Montagehinweise

- i** Das Netzanschlusskabel muss bauseits zur Verfügung gestellt werden.
- i** Das Gerät darf nicht über Kältegeräten, Geschirrspülern, Herden, Backöfen, sowie Wasch- und Trockengeräten montiert werden.
- i** Die Auflageflächen der Arbeitsplatten und Wandabschlussleisten müssen aus hitzebeständigem Material (bis ca. 100 °C) bestehen.
- i** Arbeitsplattenausschnitte sind mit geeigneten Mitteln gegen Feuchtigkeit zu versiegeln und gegebenenfalls mit einer Wärmeentkopplung zu versehen.
- i** Der integrierte Kochfeldabzug darf nicht mit anderen Kochfeldern betrieben werden.
- i** Zum dauerhaften Erhalt der Leistungsfähigkeit und um ein Überhitzen zu vermeiden, muss unterhalb von Kochfeldern für eine ausreichende Belüftung gesorgt werden.
- i** Falls unterhalb der Geräte ein Kabelschutzboden (Zwischenboden) eingeplant ist, darf dieser eine ausreichende Luftzufuhr nicht behindern.

11.1.1 Gleichzeitiger Betrieb des Kochfeldabzugs in der Abluftvariante mit einer raumluftabhängigen Feuerstätte

Raumluftabhängige Feuerstätten (z. B. gas-, öl-, holz- oder kohlebetriebene Heizgeräte, Durchlauferhitzer, Warmwasserbereiter) beziehen Verbrennungsluft aus dem Aufstellraum und führen die Abgase durch eine Abgasanlage (z. B. Kamin) ins Freie.

Wird der Kochfeldabzug im Abluftbetrieb eingesetzt, wird dem Aufstellraum und den benachbarten Räumen Raumluft entzogen. Ohne ausreichende Zuluft entsteht ein Unterdruck. Giftige Gase aus dem Kamin oder Abzugsschacht werden in die Wohnräume zurückgesaugt.



Abb. 11.1 Abluftmontage – nicht zulässig



Abb. 11.2 Abluftmontage – korrekt

- Stellen Sie bei gleichzeitigem Betrieb des Kochfeldabzugs mit einer Feuerstätte für den Aufstellraum sicher, dass...
 - ...der Unterdruck maximal 4 Pa beträgt;
 - ...eine sicherheitstechnische Einrichtung (z.B. Fensterkontaktschalter, Unterdruckwächter) eingesetzt wird, die eine ausreichende Frischluftzufuhr gewährleistet;
 - ...die Abluft nicht in einen Schornstein geleitet wird, der für Abgase von Geräten, die mit Gas oder anderen Brennstoffen betrieben werden, benutzt wird;
 - ...die Montage durch einen autorisierten Fachhandwerker (z.B. Schornsteinfeger) geprüft und freigegeben ist.
- i** Wird der Kochfeldabzug ausschließlich im Umluftbetrieb eingesetzt, ist der gleichzeitige Betrieb mit einer raumluftabhängigen Feuerstätte ohne zusätzliche sicherheitstechnische Maßnahmen möglich.

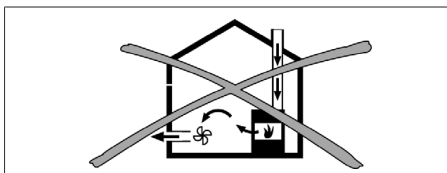
11.2 Lieferumfang

Lieferumfang	Anzahl
Kochfeld mit integriertem Kochfeldabzug	1
Einströmdüse	1
Edelstahl-Fettfilter	1
Bedienungs- und Montageanleitung	1
Montageklemmen	4
Dichtungsband	1
Höhenausgleichsplattenset	1
Beutel mit diversen Montage-Kleinteilen	1
zusätzlicher Lieferumfang PURMU2 / PURMU2R	
Geruchsfilter (Aktivkohlefilter)	1
Schablone für Rückwandausschnitt	1

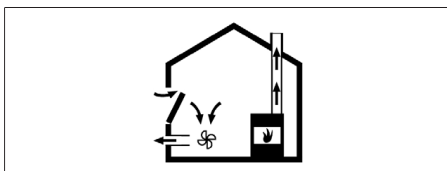
Tab. 11.1 Lieferumfang

Lieferumfang prüfen

- ▶ Prüfen Sie den Lieferumfang auf Vollständigkeit und Beschädigungen.
- ▶ Informieren Sie umgehend das BORA Service Team, wenn Teile der Lieferung fehlen oder beschädigt sind.
- ▶ Montieren Sie keinesfalls beschädigte Teile.
- ▶ Entsorgen Sie die Transportverpackung sachgerecht (siehe "12 Außerbetriebnahme, Demontage und Entsorgung").

11.3 Werkzeuge und Hilfsmittel

Für die fachgerechte Montage des Geräts benötigen Sie unter anderem folgendes Werkzeug:

- Stich- oder Handsäge
- Schraubendreher/Schlüssel Innensechsrund (Torx) 20
- Schwarze hitzebeständige Silikonichtmasse
- Schablone für Rückwandausschnitt (nur bei Umluft)

11.4 Montagevorgaben

11.4.1 Montageabstände

- ▶ Halten Sie den erforderlichen Freiraum um den Arbeitsplattenausschnitt ein.



Abb. 11.3 Erforderlicher Freiraum

[1] Erforderlicher Freiraum [2] Arbeitsplattenausschnitt

11.4.2 Möbel-Mindestmaße

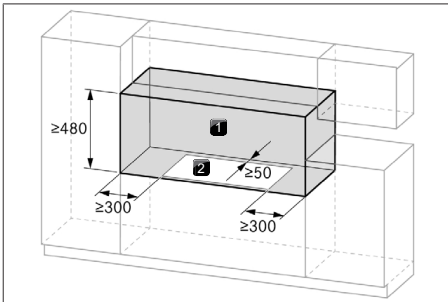

Abb. 11.4 Möbel-Mindestmaße

11.4.3 Hinweise zum Küchenmöbel

- Im Bereich des Arbeitsplattenausschnittes sind möglicherweise vorhandene Traversen am Möbel zu entfernen.
- Bei dünnen Arbeitsplatten muss auf eine ausreichend steife Auflage am Korpus geachtet werden.
- Die Schubladen bzw. Fachböden im Unterschrank müssen herausnehmbar sein.
- Je nach Einbausituation müssen die Einschübe des Unterschanks gekürzt werden.

Falls ein Zwischenboden (Kabelschutzboden) eingeplant ist, muss folgendes beachtet werden:

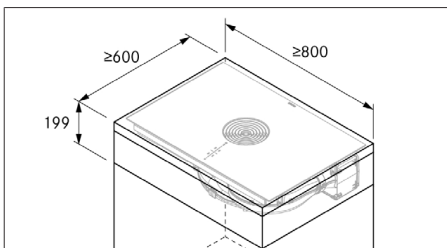
- Für Wartungsarbeiten muss dieser von unten herausnehmbar befestigt sein.
- Für eine ausreichende Belüftung des Kochfeldes ist ein Mindestabstand von 15 mm zur Unterkante des Kochfeldes einzuhalten.

11.5 Arbeitsplattenausschnitt

i Das Mindestmaß von 50 mm von Vorderkante Arbeitsplatte bis Arbeitsplattenausschnitt ist eine Empfehlung von BORA.

- ▶ Erstellen Sie den Arbeitsplattenausschnitt unter Berücksichtigung der angegebenen Ausschnittsmaße.
- ▶ Stellen Sie eine fachgerechte Versiegelung der Schnittflächen bei Arbeitsplatten sicher.
- ▶ Halten Sie die Hinweise der Arbeitsplattenhersteller ein.

11.5.1 Ausschnittsmaße

Flächenbündige Montage



Abb. 11.5 Ausschnittsmaße für flächenbündige Montage



Abb. 11.6 Falzmaß für flächenbündige Montage

Aufsatzmontage

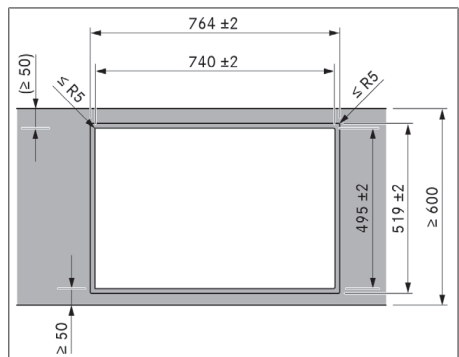

Abb. 11.7 Ausschnittsmaße für Aufsatzmontage

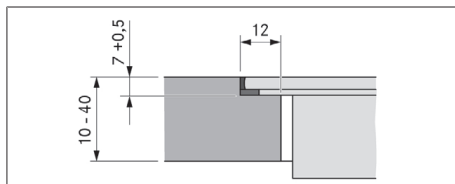

Abb. 11.8 Auflagemaß für Aufsatzmontage

11.6 Küchenmöbel vorbereiten Abluftvariante

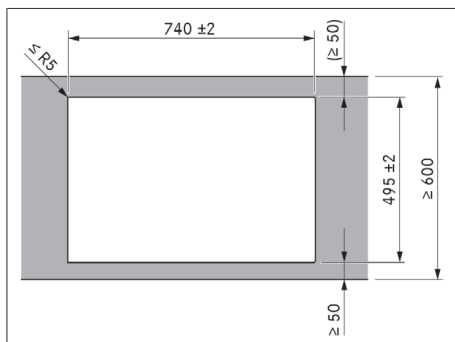
- i** Bei der Ausführung der Abluftleitung müssen die staatlichen und regionalen Gesetze und Vorschriften beachtet werden.
- i** Eine ausreichende Versorgung mit Zuluft muss sichergestellt sein.
- i** Die Abluft muss in entsprechenden Abluftkanälen nach außen geführt werden.
- i** Der Mindestquerschnitt der Abluftkanäle muss 176 cm² betragen, dies entspricht einem Rundrohr mit 150 mm Durchmesser oder dem BORA Ecotube Kanalsystem.

i In der Regel sind mit dem integrierten Lüfter bis zu 6 Meter Kanalstrecke mit sechs 90°-Bögen oder 8 Meter mit vier 90°-Bögen oder 10 Meter mit zwei 90°-Bögen realisierbar.

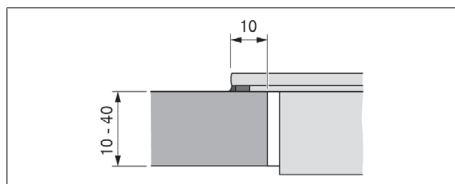
i Keine Kompatibilität mit BORA Universallüftern.

i Planungshinweise für die Installation der Abluftkanäle finden Sie in der BORA Planungsfibel.

11.6.1 Küchenmöbel anpassen

- Die Rückwand des Unterschranks muss für den Abluftkanal angepasst werden.
- Für den Abluftkanal muss hinter der Korpuswand ein Freiraum von 120 mm eingeplant werden.
- Ein Zwischenboden unterhalb des Kochfeldes ist nicht erforderlich.

Möbelrückwand anpassen

- ▶ Prüfen Sie vor dem Einbau am Unterschrank die erforderlichen Einbaumaße für das Gerät und für das geplante Kanalsystem.
- ▶ Passen Sie gegebenenfalls die Position der Rückwand entsprechend den erforderlichen Einbaumaßen an.

11.6.2 Einbaumaße



Abb. 11.9 Einbaumaße Abluft, Arbeitsplattentiefe 600 mm

11.7 Küchenmöbel vorbereiten Umluftvariante

11.7.1 Rückführung der Umluft aus dem Küchenmöbel

Bei Umluftsystemen muss in den Küchenmöbeln eine Rückströmöffnung vorhanden sein, um die gereinigte Umluft aus dem Küchenmöbel zurück in den Raum zu führen. Die Rückströmöffnung kann über eine gekürzte Sockelblende hergestellt werden. Ebenso kann ein Lamellensockel mit mindestens entsprechendem Öffnungsquerschnitt verwendet werden.

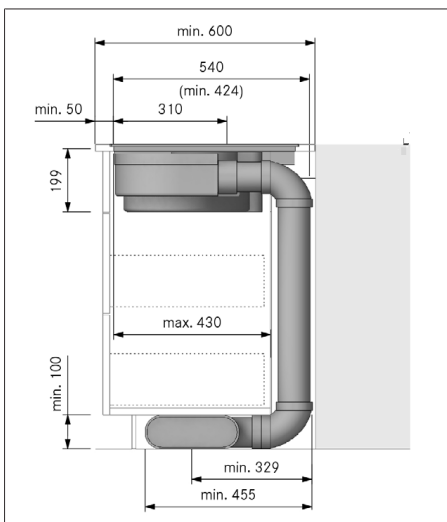
- ▶ Kürzen Sie die Sockelblende in der Höhe oder bringen Sie entsprechende Öffnungen in den Sockel ein.
- ▶ Der Querschnitt der Rückströmöffnung muss mit $\geq 500 \text{ cm}^2$ pro Kochfeldabzug ausgeführt werden.



Abb. 11.10 Rückströmöffnung im Sockelbereich

- [1] Rückströmöffnung in der Sockelblende $\geq 500 \text{ cm}^2$ [2] Rückströmende Umluft

11.7.2 Montagevarianten (A und B) für Umluftgeräte

Für Umluftgeräte stehen 2 Montagevarianten zur Verfügung:

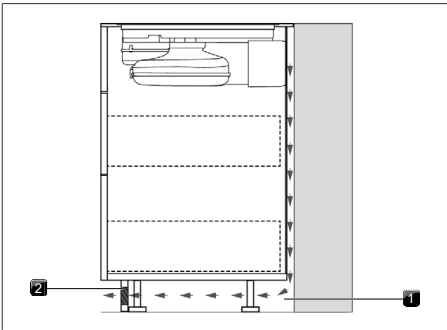
A: Unterschrank mit durchgehender Rückwand

Die Umluft wird durch den Rückwandanschluss der Luftreinigungsbox direkt hinter die Korpusrückwand geführt. Durch die Rückströmöffnung gelangt die Umluft in den Raum zurück.

Das bedeutet für die Montage:

- Ein Zwischenboden unterhalb des Kochfeldes ist nicht erforderlich.
- Ein Ausschnitt in der Korpusrückwand muss vorgesehen werden.

B: Unterschrank mit Zwischenboden unterhalb des Kochfeldes

Die Umluft wird in den Freiraum zwischen Arbeitsplatte und Zwischenboden geblasen (kein Rückwandanschluss der Luftreinigungsbox). Die Umluft gelangt hinter der Korpusrückwand und durch die Rückströmöffnung in den Raum zurück.

Das bedeutet für die Montage:

- Ein Zwischenboden unterhalb des Kochfeldes ist erforderlich.
- Ein Ausschnitt in der Korpusrückwand muss nicht vorgesehen werden.

11.7.3 Küchenmöbel für Montagevariante A vorbereiten

- Der Unterschrank muss eine durchgehende Rückwand haben, damit die rückströmende Umluft nicht in den vorderen Korpusraum geleitet wird.
- Ein Ausschnitt in der Rückwand muss vorgesehen werden.
- Für die Rückströmöffnung muss ein Mindestabstand von 25 mm zwischen der hinteren Korpuswand und einem angrenzenden Möbelstück oder einer Raumwand eingehalten werden.
- Ein Zwischenboden unterhalb des Kochfeldes ist nicht erforderlich.

Möbelrückwand anpassen

- ▶ Passen Sie die Rückwand entsprechend der erforderlichen Einbaumaße an.
- ▶ Versetzen Sie gegebenenfalls die Rückwand.
- ▶ Verlängern Sie gegebenenfalls die Rückwand in der Höhe damit der Korpus nach vorne verschlossen ist.
- ▶ Richten Sie die Schablone an der Möbelrückwand anhand der Markierungen und Angaben aus.
- ▶ Zeichnen Sie den Rückwand-Ausschnitt an.
- ▶ Sägen Sie den Rückwand-Ausschnitt aus.



Abb. 11.11 Rückwand-Ausschnitt



Abb. 11.12 Schablone für Rückwand-Ausschnitt

- i** Flächenbündige Montage und Aufsatzmontage müssen bei der Positionierung der Schablone berücksichtigt werden. 125 mm ab Oberkante Kochfeld bis Mitte Ausschnitt.

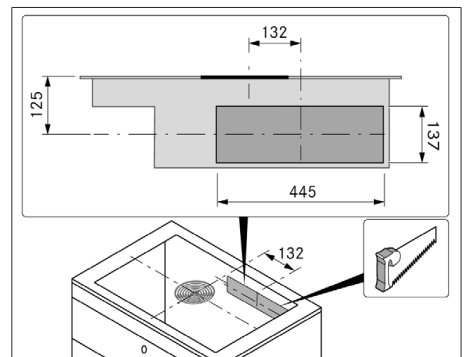
11.7.4 Einbaumaße Montagevariante A

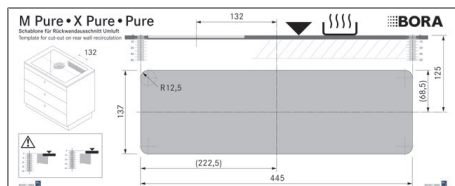

Abb. 11.13 Einbaumaße bei Umluft, Montagevariante A

11.7.5 Teleskopauszug der Luftreinigungsbox verlängern

Mit dem Teleskopauszug wird der Kanalananschluss an die Korpusrückwand hergestellt. Ein Abstand von max. 80 mm zwischen Kochfeld und Korpusrückwand kann damit flexibel überbrückt werden. Ab einer Arbeitsplattentiefe von 675 mm muss in der Montagevariante A der Teleskopauszug mit dem Zubehör-Artikel PULBTA verlängert (+ max 105 mm) werden.

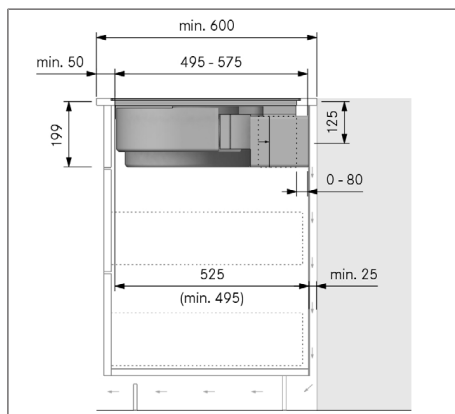

Abb. 11.14 Einbaumaße bei Umluft-Montagevariante A, Arbeitsplattentiefe ab 675 mm

- ▶ Entfernen Sie die Schutzfolie vom Klebeband am Teleskopauszug.
- ▶ Montieren Sie die Verlängerung PULBTA auf den Teleskopauszug.
- ▶ Entfernen Sie die Schutzfolie vom Klebeband an der Verlängerung PULBTA.

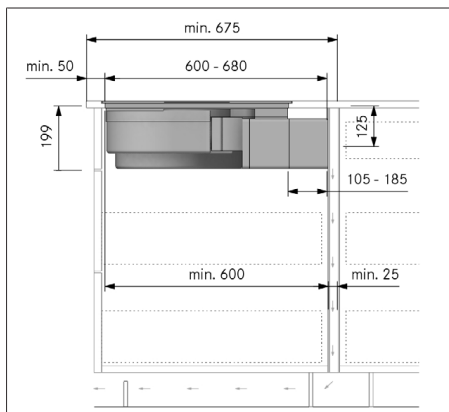

Abb. 11.15 Verlängerung des Teleskopauszuges

- [1] Teleskopauszug [2] Klebeband
[3] Klebeband [4] Verlängerung PULBTA

11.7.6 Küchenmöbel für Montagevariante B vorbereiten

- Unterhalb des Kochfeldes muss ein Zwischenboden vorgesehen werden.
- Die Korpusrückwand muss oben bündig mit dem Zwischenboden abschliessen, damit die rückströmende Umluft nicht in den vorderen Korpusraum geleitet wird.

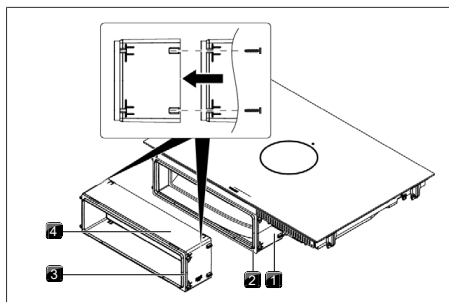
- Für die Rückströmöffnung muss ein Mindestabstand von 25 mm zwischen der hinteren Korpuswand und einem angrenzenden Möbelstück oder einer Raumwand eingehalten werden.

Möbelrückwand anpassen

- ▶ Passen Sie die Rückwand entsprechend der erforderlichen Einbaumaße an.
- ▶ Versetzen Sie ggf. die Rückwand.
- ▶ Passen Sie die Höhe der Rückwand an den Zwischenboden an, so dass sie bündig abschließt.

11.7.7 Einbaumaße Montagevariante B



Abb. 11.16 Einbaumaße bei Umluft-Montagevariante B, Arbeitsplattentiefe 600 mm

11.8 Gerät vorbereiten

Dichtungsband anbringen

- ▶ Kleben Sie bei Aufsatzmontage das beiliegende Dichtungsband lückenlos außen umlaufend auf die Unterseite des Kochfeldes.
- ▶ Kleben Sie bei flächenbündiger Montage das Dichtungsband auf die Auflageflächen im Arbeitsplattenausschnitt, auch wenn Sie das Kochfeld mit einer Silikondichtmasse oder ähnlichem verfügen.

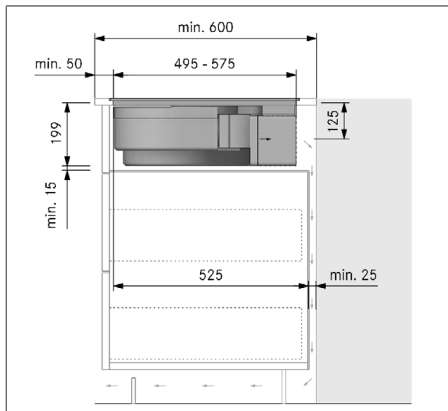

Abb. 11.17 Dichtungsband bei Aufsatzmontage

- [1] Silikondichtmasse [2] Dichtungsband

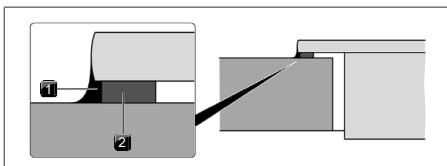

Abb. 11.18 Dichtungsband bei flächenbündiger Montage

- [1] Silikondichtmasse [2] Dichtungsband

Montageklammern anbringen

- ▶ Schieben Sie auf den Kochfeldseiten je 2 Montageklammern bis zum Anschlag in die vorgesehenen Haltetaschen.

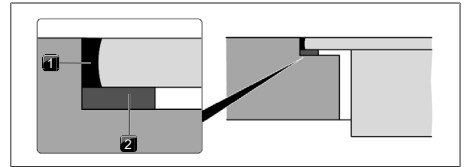

Abb. 11.19 Montageklammern anbringen

- [1] Haltetaschen [2] Montageklammern

11.9 Kochfeld montieren

11.9.1 Kochfeld einsetzen

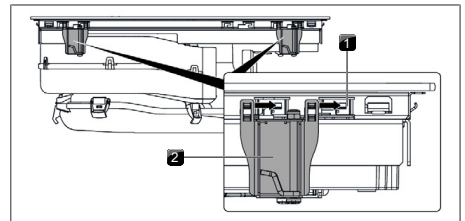

Abb. 11.20 Kochfeld mittig einsetzen

- [1] Kochfeld [2] Einströmöffnung
[3] Einströmdüse [4] Edelstahl-Fettfilter
[5] Arbeitsplattenausschnitt [6] Klebeband

- ▶ Entfernen Sie vor dem Einsetzen die Einströmdüse und den Edelstahl-Fettfilter.
- ▶ Entfernen Sie die Schutzfolie vom Klebeband vorne am Teleskopauszug.
- ▶ Nutzen Sie die Einströmöffnung als Haltegriff beim Einsetzen.
- ▶ Heben Sie das Kochfeld gerade in den Arbeitsplattenausschnitt.

- ▶ Setzen Sie das Kochfeld mittig in den Arbeitsplattenausschnitt ab.
- ▶ Richten Sie das Kochfeld exakt aus.

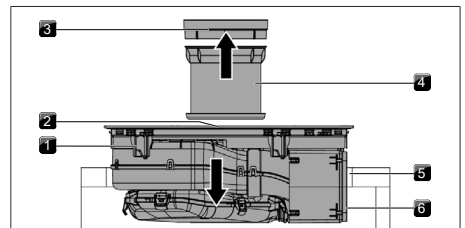
i Achten Sie darauf, dass das Dichtungsband des Kochfeldes bei der Aufsatzmontage auf der Arbeitsplatte aufliegt.

i Achten Sie darauf, dass das Dichtungsband bei der flächenbündigen Montage das Kochfeld gut umschließt.

Höhenausgleichsplatten bei flächenbündiger Montage (optional)

Um ein Verrutschen zu verhindern, sind die Höhenausgleichsplatten selbstklebend.

- ▶ Legen Sie gegebenenfalls Höhenausgleichsplatten unter.
- ▶ Platzieren Sie die Höhenausgleichsplatten neben dem Dichtungsband.



Abb. 11.21 Positionierung der Höhenausgleichsplatten

- [1] Kochfeld [2] Höhenausgleichsplatte

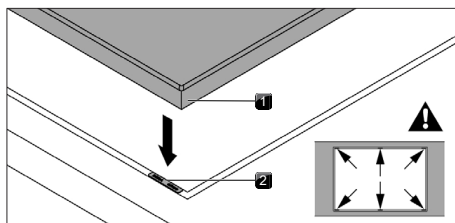

Abb. 11.22 Höhenausgleichsplatten

- [1] Dichtband [2] Höhenausgleichsplatte

11.9.2 Kochfeld befestigen

- ▶ Befestigen Sie das Kochfeld mit dem Haltewinkel der Montageklemme an der Arbeitsplatte.
- ▶ Anzugsdrehmoment: max. 2,2 Nm.

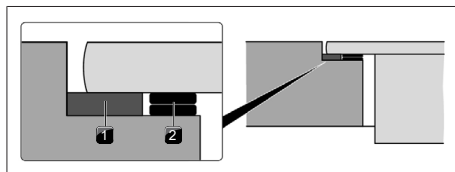

Abb. 11.23 Kochfeld mittig befestigen

- [1] Kochfeld [2] Montageklemme
[3] Haltewinkel

11.9.3 Gerät mit Kanalsystem verbinden

i Das Kanalsystem muss am Gerät spannungs- und belastungsfrei montiert werden.

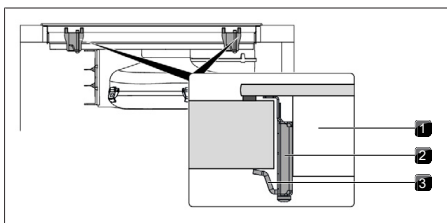
i Achten Sie beim Anbringen von Dichtungen darauf, dass sie im komprimierten Zustand luftdicht mit dem Anschlusskanalstück verschließen.

- ▶ Verwenden Sie nur BORA Ecotube Kanalteile.
- ▶ Verwenden Sie keine Flex- oder Gewebeschläuche.
- ▶ Ziehen Sie die Dichtung auf die Ausblasöffnung des Gerätes auf. Die Dichtung muss dafür leicht gedehnt werden.
- ▶ Schieben Sie das zu verbindende Kanalteil mit der Muffe auf die Ausblasöffnung mit der Dichtung.
- ▶ Achten Sie darauf, dass sich die Dichtung nicht verschiebt.



Abb. 11.24 Anschluss an Kanalsystem

- [1] Dichtung [2] Kanalteil
[3] Ausblasöffnung

11.9.4 Rückwandanschluss herstellen bei Montagevariante A

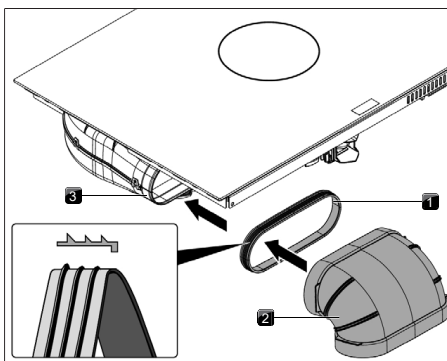

Abb. 11.25 Rückwandanschluss

- [1] Teleskopauszug [2] Kleband
[3] Korpusrückwand

- ▶ Schieben Sie den Teleskopauszug bis dicht an die Korpusrückwand.
 - Mit dem Teleskopauszug kann der Abstand zur Möbelerückwand flexibel überbrückt werden.
- ▶ Prüfen Sie, ob der Teleskopauszug passgenau und bündig mit dem Ausschnitt in der Korpusrückwand abschließt.
- ▶ Befestigen Sie den Teleskopauszug mit Hilfe des Klebebands an der Korpusrückwand.

11.9.5 Geruchsfilter einsetzen

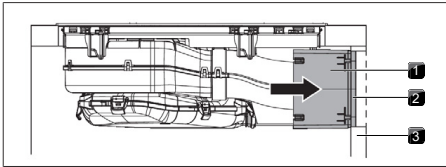
- i** siehe Kap. Reinigung und Pflege, „Geruchsfilter austauschen“

11.10 Stromanschluss herstellen

- ▶ Beachten Sie alle Sicherheits- und Warnhinweise (siehe "2 Sicherheit").
- i** Die Montage, Installation und Inbetriebnahme darf nur unter Berücksichtigung der national geltenden Gesetze, Vorschriften und Normen erfolgen. Die Arbeiten müssen von qualifizierten Facharbeitern durchgeführt werden, welche die Zusatzvorschriften der örtlichen Energieversorgungsunternehmen kennen und einhalten.
- i** Verbindungen über Steckkontakte (Schuko-Stecker) sind unzulässig.
- i** 1-Phasen-Anschluss: Das Gerät stimmt mit den Anforderungen der IEC 61000-3-12 überein.
 - ▶ Schalten Sie den Hauptschalter/Sicherungsautomat vor dem Anschluss des Kochfeldes ab.
 - ▶ Sichern Sie den Hauptschalter/Sicherungsautomat gegen unbefugtes Wiedereinschalten.
 - ▶ Stellen Sie die Spannungsfreiheit fest.

- ▶ Schließen Sie das Kochfeld ausschließlich durch eine feste Verbindung an eine Netzanschlussleitung Typ H 05 VV-F mit entsprechendem Mindestquerschnitt an.

Anschluss	Absicherung	Mindestquerschnitt
3-Phasen-Anschluss	3 x 16 A	2,5 mm ²
2-Phasen-Anschluss	2 x 16 A	2,5 mm ²
1-Phasen-Anschluss	1 x 32 A	4 mm ²

Tab. 11.2 Absicherung und Mindestquerschnitt

- ▶ Schließen Sie die Netzanschlussleitung gemäß dem zutreffenden Anschlussschema am Netzanschluss des Gerätes an.
- ▶ Verbinden Sie für einen 1-Phasen-Anschluss oder 2-Phasen-Anschluss die jeweiligen Kontakte mit der Anschlussbrücke.
- ▶ Klemmen Sie die Anschlussleitung mit der Zugentlastungsklemme fest.
- ▶ Schließen Sie das Netzanschlussgehäuse mit der Netzanschluss-Abdeckung.
- ▶ Verlegen Sie das Netzanschlusskabel entlang der Befestigungsösen mit Hilfe der Kabelbinder.
- ▶ Achten Sie darauf, dass das Kabel nicht geklemmt oder beschädigt wird und keine heißen Kochstellen berühren kann.
- ▶ Überprüfen Sie die korrekte Montage.



Abb. 11.26 Anschlussschema mit externem Schaltkontakt

- [1] Netzanschlussleitung [2] Netzanschluss
[3] Netzanschluss Gerät [4] Schaltrelais
[5] Schaltverbindung S1 und [S1] Externer Schaltkontakt Schaltrelais



Abb. 11.27 Anschlusschema 3-Phasen-Anschluss

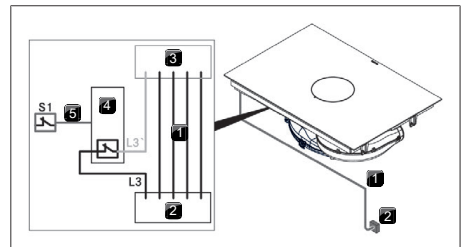

Abb. 11.28 Anschlusschema 1-Phasen-Anschluss

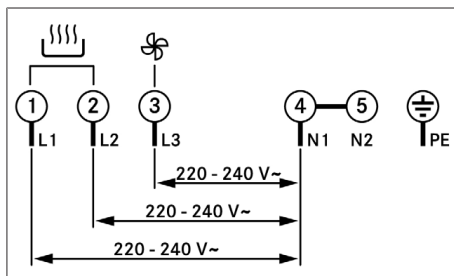

Abb. 11.29 Anschlusschema 2-Phasen-Anschluss

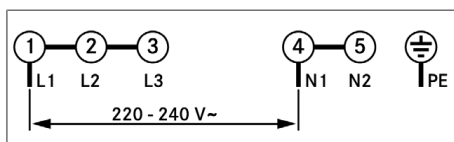

Abb. 11.30 Elektrische Anschlüsse des Kochfeldes

- [1] Netzanschluss [2] Netzanschluss-Abdeckung
[3] Befestigungsösen

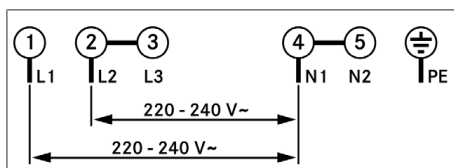
11.11 Erstinbetriebnahme

- i** Bei der Erstinbetriebnahme müssen über das Händler- und Service-Menü einige grundlegende Einstellungen (Grundkonfiguration) vorgenommen werden.

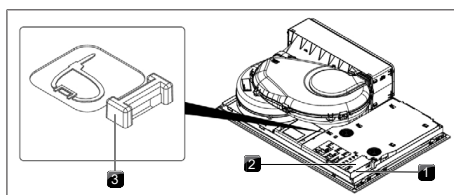
11.11.1 Händler- und Service-Menü

- i** Bis 2 Minuten nach der Bestromung des Gerätes kann das Händler- und Service-Menü aufgerufen werden.

- i** Das System übernimmt und speichert die getroffenen Einstellungen beim Verlassen des jeweiligen Menüpunktes.





- i** Im Folgenden finden Sie Erläuterungen zur Menü-Bedienung und eine Beschreibung der wichtigsten Menüpunkte.

Händler- und Servicemenü-Übersicht

Menüpunkt/Bezeichnung/Auswahlbereich	Werkseinstellung
B Abzugssystem (Abluft-/Umluftsystem)	Umluft
C Powermanagement	☐
D Demo-Modus	Aus

Tab. 11.3 Menü-Übersicht

Händler- und Servicemenü aufrufen

- ▶ Bestromen Sie das Gerät.
- Die Standardanzeige wird angezeigt und das Lüftersymbol pulsiert für 2 Minuten.
- ▶ Long-Press auf den Lüfter-Button .
- 4 Eingabepunkte  werden angezeigt.
- ▶ Halten Sie den Lüfter-Button  gedrückt, und drücken Sie gleichzeitig nacheinander auf die Eingabepunkte  in der vorgegebenen Reihenfolge.
- Menüpunkt B wird angezeigt.







Abb. 11.31 Anzeige Händler- und Service-Menü aufrufen

11.11.2 Menüpunkt B: Konfiguration des Abzugsystems

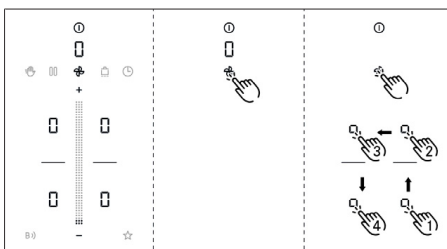
Es stehen zwei Betriebsmodi zur Auswahl:

- Betriebsmodus : Umluft-System (Werkseinstellung)
- Betriebsmodus : Abluft-System
- ▶ Wählen Sie den passenden Betriebsmodus aus.
- ▶ Bestätigen und speichern Sie die Einstellung durch den Wechsel zum nächsten Menüpunkt (Touch auf die Multifunktionsanzeige/Anzeige ).



Abb. 11.32 Anzeigemenüpunkt B: Abzugssystem konfigurieren

11.11.3 Menüpunkt C: Powermanagement

Die Gerätegesamtleistung kann reduziert werden, falls die erforderliche elektrische Leistung an der Installation nicht vorhanden ist.

Es stehen drei Powermanagement-Einstellungen zur Auswahl:

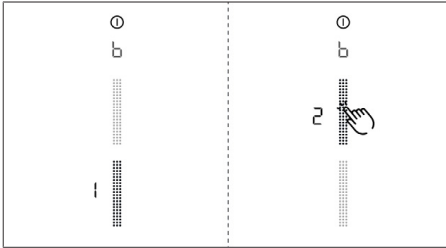
Powermanagement-Einstellungen	Anschluss	Leistungsaufnahme maximal	Absicherung
C3	3-phasig	7360 W	3 x 16 A
C3	2-phasig	7360 W	2 x 16 A
C3	1-phasig	7360 W	1 x 32 A
C2	1-phasig	4400 W	1 x 20 A
C1	1-phasig	3600 W	1 x 16 A

Tab. 11.4 Powermanagement

- ▶ Wählen Sie die passende Einstellung aus.
- ▶ Bestätigen und speichern Sie die Einstellung durch den Wechsel zum nächsten Menüpunkt (Touch auf die Multifunktionsanzeige/Anzeige \square).

i Die vom Gerät automatisch vorgenommenen Leistungsbeschränkungen der Kochzonen werden auf die eingestellte Gesamtleistung abgestimmt.

i Der Mindestquerschnitt der Netzanschlussleitung darf trotz Leistungsbeschränkung nicht verringert werden (siehe Tabelle "Absicherung und Mindestquerschnitt").



Abb. 11.33 Anzeigemenüpunkt C: Powermanagement

11.11.4 Menüpunkt D: Demo-Modus

Das Gerät kann in den Demo-Modus versetzt werden, in dem alle Bedienfunktionen gegeben sind, die Heizfunktion der Kochfelder aber deaktiviert ist.

- ▶ Touch auf den oberen Slider-Bereich.
- Das Symbol Demo-Modus \square wird auf allen Kochzonen für eine Sekunde angezeigt.
- Es wird \square angezeigt.
- ▶ Bestätigen und speichern Sie die Einstellung durch den Wechsel zum nächsten Menüpunkt (Touch auf die Multifunktionsanzeige/Anzeige \square).

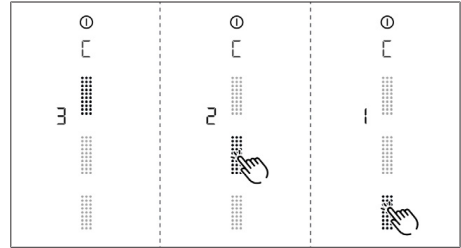
i Im Demo-Modus wird die Topferkennung deaktiviert.



Abb. 11.34 Anzeigemenüpunkt D: Demo-Modus

Händler- und Service-Menü beenden

Alle Menüpunkte der Grundkonfiguration wurden durchlaufen:

- ▶ Long-Press auf die Multifunktionsanzeige.

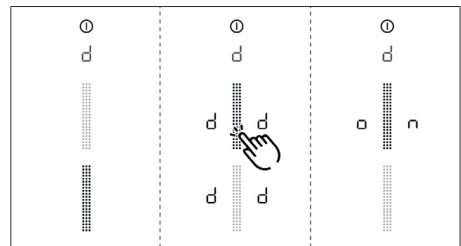
11.11.5 Funktionsprüfung

- ▶ Unterziehen Sie alle Geräte einer gründlichen Funktionsprüfung.
- ▶ Beachten Sie bei Fehlermeldungen das Kapitel Störungsbehebung.

11.12 Gerät verfugen

- ▶ Verfugen Sie nach Abschluss aller Montagearbeiten das Gerät mit schwarzer hitzebeständiger Silikondichtmasse.
- ▶ Achten Sie darauf, dass keine Silikondichtmasse unter das Gerät gelangt.



Abb. 11.35 Silikondichtmasse bei Aufsatzmontage

[1] Silikondichtmasse

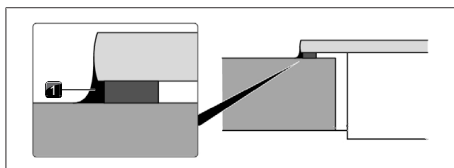

Abb. 11.36 Silikondichtmasse bei flächenbündiger Montage

[1] Silikondichtmasse

11.13 Übergabe an den Nutzer

Wenn die Montage abgeschlossen ist:

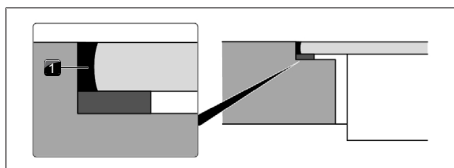
- ▶ Erklären Sie dem Nutzer die wesentlichen Funktionen.
- ▶ Informieren Sie den Nutzer über alle sicherheitsrelevanten Aspekte der Bedienung und Handhabung.
- ▶ Übergeben Sie dem Nutzer das Zubehör und die Bedienungs- und Montageanleitung zur sicheren Aufbewahrung.

12 Außerbetriebnahme, Demontage und Entsorgung

- ▶ Beachten Sie alle Sicherheits- und Warnhinweise (siehe "2 Sicherheit").
- ▶ Beachten Sie die mitgelieferten Unterlagen und Anleitungen.

12.1 Außerbetriebnahme

Unter Außerbetriebnahme wird die endgültige Außerbetriebnahme und Demontage verstanden. Im Anschluss an eine Außerbetriebnahme kann das Gerät entweder in anderes Mobiliar eingebaut, privat weiterverkauft oder entsorgt werden.

i Das Abklemmen und Abschließen des Stromanschlusses darf nur von anerkanntem Fachpersonal durchgeführt werden.

- ▶ Schalten Sie zur Außerbetriebnahme das Gerät aus (siehe Bedienungsanleitung)
- ▶ Trennen Sie das Gerät von der Spannungsversorgung.

12.2 Demontage

Der Ausbau erfordert, dass das Gerät zur Demontage zugänglich ist und von der Spannungsversorgung getrennt wurde.

- ▶ Entfernen Sie die Silikonfugen.
- ▶ Trennen Sie das Gerät vom Abzugskanal.
- ▶ Entnehmen Sie das Gerät nach oben aus der Arbeitsplatte.
- ▶ Entfernen Sie weitere Zubehörteile.
- ▶ Entsorgen Sie das Altgerät und verunreinigtes Zubehör wie unter dem Punkt „Umweltschonende Entsorgung“ beschrieben.

12.3 Umweltschonende Entsorgung

12.3.1 Entsorgung der Transportverpackung

i Die Verpackung schützt das Gerät vor Transportschäden. Die Verpackungsmaterialien sind nach umweltverträglichen und entsorgungstechnischen Gesichtspunkten ausgewählt und deshalb recyclebar.

Das Rückführen der Verpackung in den Materialkreislauf spart Rohstoffe und verringert das Abfallaufkommen. Ihr Fachhändler nimmt die Verpackung zurück.

- ▶ Übergeben Sie die Verpackung an Ihren Fachhändler oder
- ▶ Entsorgen Sie die Verpackung sachgerecht unter Berücksichtigung der regionalen Vorschriften.

12.3.2 Entsorgung von Zubehör

Entsorgen Sie nicht benötigte bzw. verbrauchte Zubehörteile (Aktivkohlefilter, ...) sachgerecht unter Berücksichtigung der regionalen Vorschriften.

12.3.3 Entsorgung des Altgeräts



Elektrogeräte, die mit diesem Zeichen gekennzeichnet sind, gehören nach Ablauf der Nutzungsdauer nicht in den Hausmüll. Sie müssen an einem Sammelpunkt für das Recycling von Elektro- oder Elektronikgeräten entsorgt werden. Informationen dazu erteilen ggf. die Stadt- oder Gemeindeverwaltungen.

Elektrische und elektronische Altgeräte enthalten vielfach noch wertvolle Materialien. Sie enthalten aber auch schädliche Stoffe, die für ihre Funktion und Sicherheit notwendig waren. Im Restmüll oder bei fahlscher Behandlung können diese der menschlichen Gesundheit und der Umwelt schaden.

- ▶ Entsorgen Sie Ihr Altgerät auf keinen Fall über den Hausmüll.
- ▶ Bringen Sie das Altgerät zu einer regionalen Sammelstelle zur Rückgabe und Verwertung elektrischer und elektronischer Bauteile und anderer Materialien.

13 Garantie, technischer Service, Ersatzteile, Zubehör

- ▶ Beachten Sie alle Sicherheits- und Warnhinweise (siehe "2 Sicherheit").

13.1 Herstellergarantie von BORA

BORA übernimmt für seine Produkte für 2 Jahre eine Herstellergarantie gegenüber seinen Endkunden. Diese Garantie besteht für den Endkunden zusätzlich zu den gesetzlichen Mängelansprüchen gegenüber dem Verkäufer unserer Produkte.

Die Herstellergarantie gilt für die hier angeführten BORA Produkte, die von autorisierten BORA Händlern oder von BORA geschulten Verkäufern gekauft werden und innerhalb der Europäischen Union (Überseegebiete ausgeschlossen) der Schweiz, Liechtenstein, Ukraine, Russland, Norwegen, Serbien, Israel, UK, Island, Indien, Australien und Neuseeland installiert sind, mit Ausnahme von BORA als Universal- oder Zubehörtartikel bezeichnete Produkte:

- Kochfelder
- Kochfeldabzugssysteme
- Lüfter

Mit Übergabe des BORA Produktes an den Endkunden beginnt die Herstellergarantie und gilt für 2 Jahre. Mittels einer Registrierung auf bora.com/registration kann die Herstellergarantie auf 3 Jahre verlängert werden.

Die Herstellergarantie setzt voraus, dass ein fachgerechter (nach Maßgaben der zum Montagezeitpunkt aktuellen BORA Planungsfibel und Bedienungsanleitung) Einbau der BORA Produkte durch einen autorisierten BORA Händler erfolgte. Der Endkunde hat sich während der Nutzung an die Vorgaben und Hinweise der Bedienungsanleitung zu halten.

Bei Inanspruchnahme der Herstellergarantie muss der Mangel direkt bei BORA angezeigt werden und der Rechnungsbeleg des Kaufs ist nachzuweisen. Wahlweise kann der Nachweis des Kaufs über eine Registrierung auf bora.com/registration erbracht werden.

BORA garantiert, dass alle BORA Produkte frei von Material- und Produktionsfehlern sind. Der Fehler muss zum Zeitpunkt der Übergabe des Produktes an den Endkunden bereits bestanden haben. Durch Inanspruchnahme einer Garantieleistung wird die Laufzeit nicht unterbrochen und beginnt nicht von Neuem.

BORA wird Mängel von BORA Produkten nach eigenem Ermessen durch Reparatur oder Austausch beheben. Sämtliche Kosten für eine Behebung von Mängeln, die unter die Herstellergarantie fallen, trägt BORA.

Ausdrücklich nicht von der Herstellergarantie von BORA erfasst sind:

- BORA Produkte, die nicht von autorisierten BORA Händlern oder von BORA geschulten Verkäufern erworben wurden
- Beschädigungen, die aus Nichtbeachtung der Bedienungsanleitung erfolgen (betrifft auch Pflege- und Reinigung des Produktes). Diese stellen einen unsachgemäßen Gebrauch dar.
- Beschädigungen, die durch normale Abnutzung entstanden sind z.B. Gebrauchsspuren am Kochfeld
- Beschädigungen durch äußere Einwirkungen (wie Transportschäden, Eintritt von Kondenswasser, Elementarschäden, wie Blitz einschlag)
- Beschädigungen durch Reparaturen oder Reparaturversuche, die nicht von BORA oder von BORA dafür autorisierten Personen durchgeführt wurden
- Beschädigungen an der Glaskeramik
- Beschädigung aufgrund von elektrischen Spannungsschwankungen
- Folgeschäden oder über den Mangel hinausgehende Schadenersatzansprüche
- Beschädigungen an Kunststoffteilen

Gesetzliche Ansprüche, insbesondere gesetzliche Mängelansprüche oder Produkthaftung, werden durch die Garantie nicht eingeschränkt und können unentgeltlich in Anspruch genommen werden.

Ist ein Mangel von der Herstellergarantie nicht erfasst, kann der Technische Service von BORA in Anspruch genommen werden.

Die daraus resultierenden Kosten werden nicht von BORA übernommen.

Auf diese Garantiebedingungen ist das Recht der Bundesrepublik Deutschland anzuwenden.

Sie erreichen uns:

BORA Vertriebs GmbH & Co KG, Innstraße 1, 6342 Niederndorf, Österreich

• Telefon: 00800 7890 0987

Montag bis Donnerstag von 08:00 – 18:00 Uhr und
Freitag von 08:00 – 17:00 Uhr

• E-Mail: support@bora.com

13.1.1 Garantieverlängerung

Bei Registrierung unter www.bora.com/registration können Sie die Garantie verlängern.

13.2 Service

BORA Service:

siehe Rückseite dieser Anleitung



► Kontaktieren Sie bei Störungen, die Sie nicht selbst beheben können, Ihren BORA Fachhändler oder das BORA Service Team.

Das BORA Service Team benötigt die Typenbezeichnung und die Fabrikationsnummer Ihres Gerätes (FD-Nummer).

Beide Angaben finden Sie auf dem Typenschild auf dem Garantiebeileger, sowie auf der Geräteunterseite.

13.3 Ersatzteile

► Verwenden Sie bei Reparaturen nur Originalersatzteile.

► Reparaturen dürfen nur vom BORA Service Team durchgeführt werden.

i Ersatzteile erhalten Sie bei Ihrem BORA Händler und auf der BORA Online-Serviceseite unter www.bora.com/service oder unter der angegebenen Servicenummer.

13.4 Zubehör

Zubehör	PURMA2/ PURMA2R	PURMU2/ PURMU2R
GFES - eSwap Geruchsfilter		✓
GFESP - eSwap Geruchsfilter Plus		✓
PUEF - Pure Edelstahl-Fettfilter	✓	✓
PUED2 - Pure Einströmdüse für die 2. Kompaktgerätegeneration schwarz	✓	✓
PUXED2 - X Pure Einströmdüse für X Pure und X Pure Rough	✓	✓
USL515 - Seitenleisten für Kochfeldtiefe 515 mm	✓	✓
USL515AB - Seitenleisten für Kochfeldtiefe 515 mm All Black	✓	✓
KFR760AB - Kochfeldrahmen für Breite 760 mm	✓	✓
KWGPFI - Grillpfanne für Flächeninduktion	✓	✓
UGS - Glaskeramik-Schaber	✓	✓
UFKS - Fensterkontaktschalter	✓	
PULB - Pure Luftreinigungsbox (bei PURA2/PURA2R nur beim Umbau von Abluft auf Umluft)	✓	✓
PULBTA - Pure Luftreinigungsbox Teleskopauszug (bei PURA2/PURA2R nur beim Umbau von Abluft auf Umluft)	✓	✓

Tab. 13.1 Zubehör M Pure

14 Produktdatenblätter

14.1 Produktdatenblatt PURMA2/PURMA2R - Kochfeldabzug

Produktinformationen gemäß delegierter Verordnung (EU) Nr. 65/2014, sowie Verordnung (EU) Nr. 66/2014.

Hersteller	BORA		
	PURMA2 PURMA2R		
Modellkennung	Symbol	Wert	Einheit
Energieverbrauch			
Jährlicher Energieverbrauch	AEC _{hood}	32,7	kWh/a
Energieeffizienz-Klasse	-	A+	-
Energieeffizienzindex	EEI _{hood}	42,5	-
Fördervolumen			
Fluiddynamische Effizienz	FDE _{hood}	33,3	-
Klasse für die fluiddynamische Effizienz	-	A	-
Luftstrom bei minimaler Geschwindigkeit im Normalbetrieb	-	181	m ³ /h
Luftstrom bei maximaler Geschwindigkeit im Normalbetrieb	-	543	m ³ /h
Luftstrom bei Betrieb auf der Intensivstufe oder Schnelllaufstufe (Powerstufe)	-	591	m ³ /h
Maximaler Luftstrom	Q _{max}	607,5	m ³ /h
Gemessener Luftvolumenstrom im Bestpunkt	Q _{BEP}	305,5	m ³ /h
Gemessener Luftdruck im Bestpunkt	P _{BEP}	440	Pa
Gemessene elektrische Eingangsleistung im Bestpunkt	W _{BEP}	112,1	W
Zeitverlängerungsfaktor	f	0,8	-
Beleuchtung			
Beleuchtungseffizienz	LE _{hood}	*	lx/W
Beleuchtungseffizienzklasse	-	*	-
Nennleistung des Beleuchtungssystems	W _L	*	W
Durchschnittliche Beleuchtungsstärke des Beleuchtungssystems auf der Kochoberfläche	E _{middle}	*	lx
Fettabscheidung			
Fettabscheidegrad	GFE _{hood}	98,1	%
Klasse für den Fettabscheidegrad	-	A	-
Luftschallemission			
Schallleistungspegel bei minimaler verfügbarer Geschwindigkeit im Normalbetrieb	L _{WA}	41	dB re 1 pW
Schallleistungspegel bei maximaler verfügbarer Geschwindigkeit im Normalbetrieb	L _{WA}	67	dB re 1 pW
Schallleistungspegel bei Betrieb auf der Intensivstufe oder Schnelllaufstufe (Powerstufe)	L _{WA}	69	dB re 1 pW
Schalldruckpegel bei minimaler verfügbarer Geschwindigkeit im Normalbetrieb**	L _{pA}	29	dB re 20 µPa
Schalldruckpegel bei maximaler verfügbarer Geschwindigkeit im Normalbetrieb**	L _{pA}	54	dB re 20 µPa
Schalldruckpegel bei der Intensivstufe oder Schnelllaufstufe (Powerstufe)**	L _{pA}	56	dB re 20 µPa
Leistungsaufnahme			
Leistungsaufnahme im Aus-Zustand	P _o	*	W
Leistungsaufnahme im Bereitschaftszustand	P _s	0,19	W

Tab. 14.1 Produktdatenblatt Kochfeldabzug

* Für dieses Produkt nicht zutreffend.

** Freiwillige Angabe.

14.2 Produktdatenblatt M Pure - Kochfeld

Produktinformationen gemäß Verordnung (EU) Nr. 66/2014.

Hersteller	BORA		
Modellkennung	PURMA2 PURMA2R PURMU2 PURMU2R		
Art der Kochmulde	Glaskeramik-Kochfeld		
Anzahl der Kochzonen/Kochflächen	4		
Heiztechnik	Induktionskochzonen und -kochflächen		
	Symbol	Wert	Einheit
Größe der nutzbaren Oberfläche			
Kochzone vorne links	Ø	21,0	cm
Kochzone hinten links	Ø	17,5	cm
Kochfläche vorne rechts	LxW	23,0 x 23,0	cm
Kochfläche hinten rechts	LxW	23,0 x 23,0	cm
Energieverbrauch			
Kochzone vorne links	EC _{electric cooking}	187,5	Wh/kg
Kochzone hinten links	EC _{electric cooking}	178,6	Wh/kg
Kochfläche vorne rechts	EC _{electric cooking}	189,1	Wh/kg
Kochfläche hinten rechts	EC _{electric cooking}	181,8	Wh/kg
Kochflächen rechts gebrückt	EC _{electric cooking}	190,7	Wh/kg
Energieverbrauch der Kochmulde	EC _{electric hob}	185,6	Wh/kg

Tab. 14.2 Produktdatenblatt Kochfeld

D

BORA Lüftungstechnik GmbH

Rosenheimer Str. 33
83064 Raubling
Deutschland
T +49 (0) 8035 / 9840-0
F +49 (0) 8035 / 9840-300
support@bora.com
bora.com

A

BORA Vertriebs GmbH & Co KG

Innstraße 1
6342 Niederndorf
Österreich
T +43 (0) 5373 / 62250-0
F +43 (0) 5373 / 62250-90
support@bora.com
bora.com

INT

BORA Holding GmbH

Innstraße 1
6342 Niederndorf
Austria
T +43 (0) 5373 / 62250-0
F +43 (0) 5373 / 62250-90
support@bora.com
bora.com

AU NZ

BORA APAC Pty Ltd

100 Victoria Road
Drummoyne NSW 2047
Australia
T +61 2 9719 2350
F +61 2 8076 3514
info@boraapac.com.au
bora-australia.com.au

