

SV

Bruks- och monteringsanvisning X Pure / Pure

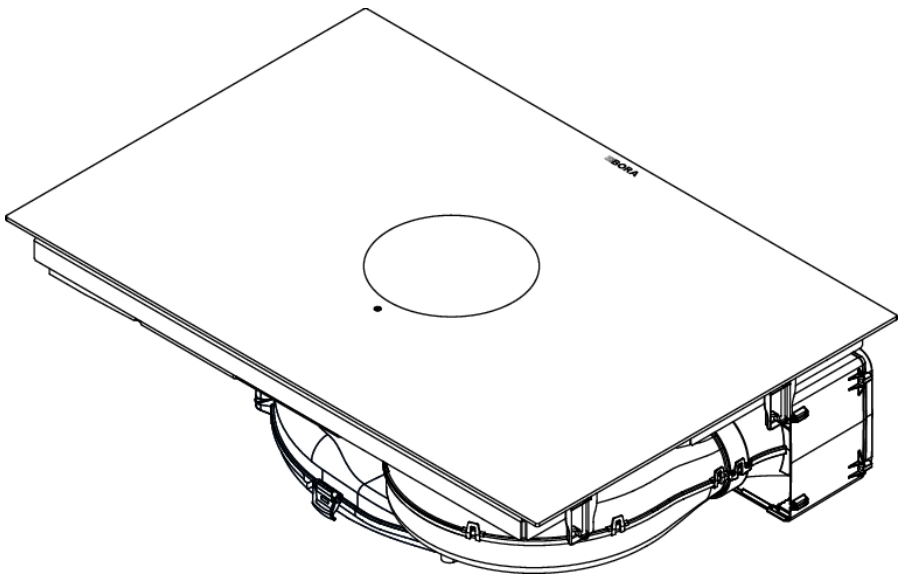

Innehållsförteckning

1	Allmänt	316			
1.1	Bruks- och monteringsanvisningens giltighet.....	316	4.2.6	Ljudkoncept.....	339
1.2	Garanti.....	316	4.3	Funktionsprincip ångsug.....	339
1.3	Produktkonformitet.....	316	4.4	Funktionsprincip induktionsspishäll...	340
1.4	Framställning av information.....	316	5	Funktion och användning	342
1.4.1	Säkerhets- och varningsanvisningar..	316	5.1	Allmän information om användningen.....	342
1.4.2	Bilder.....	317	5.2	Touch-funktion.....	342
2	Säkerhet	318	5.3	Funktionsöversikt.....	342
2.1	Ändamålsenlig användning.....	318	5.4	Användning av systemet.....	342
2.2	Personer med begränsade förmågor.....	318	5.4.1	Sätta på.....	342
2.3	Allmänna säkerhetsanvisningar.....	319	5.4.2	Stänga av.....	343
2.4	Säkerhetsanvisningar Montering.....	321	5.4.3	Timer (ägglocka).....	343
2.4.1	Säkerhetsanvisningar montering ångsug.....	323	5.4.4	Manöverspär.....	343
2.4.2	Säkerhetsanvisningar montering spishällar.....	324	5.4.5	Rengöringsspär.....	344
2.5	Säkerhetsanvisningar användning ..	325	5.5	Funktioner ångsug.....	344
2.5.1	Säkerhetsanvisningar användning ångsug.....	327	5.5.1	Ställa in motorns effektnivå.....	344
2.5.2	Säkerhetsanvisningar användning spishällar.....	328	5.5.2	Motorpowernivå.....	344
2.6	Säkerhetsanvisningar för rengöring och skötsel.....	330	5.5.3	Utsugningsautomatik.....	344
2.6.1	Säkerhetsanvisningar för ångsugars rengöring och skötsel.....	330	5.5.4	Stänga av motorn.....	344
2.6.2	Säkerhetsanvisningar för spishällars rengöring och skötsel.....	331	5.5.5	Fördröjd avstängning.....	345
2.7	Säkerhetsanvisningar reparation, service och reservdelar.....	331	5.5.6	Filterservice-indikering.....	345
2.8	Säkerhetsanvisningar demontering och avfallshantering...	332	5.6	Funktioner spishäll.....	345
3	Tekniska data	334	5.6.1	Kokkärlsidentifiering.....	345
3.1	X Pure.....	334	5.6.2	Välja kokzon.....	345
3.1.1	Apparatmått PUXA.....	334	5.6.3	Ställa in effektnivåer för kokzoner....	345
3.1.2	Apparatmått PUXU.....	335	5.6.4	Kokzon powernivå.....	346
3.2	Pure.....	335	5.6.5	Automatisk värmefunktion.....	346
3.2.1	Apparatmått PURA.....	336	5.6.6	Kokzonstimer.....	346
3.2.2	Apparatmått PURU.....	336	5.6.7	Pausfunktion.....	347
4	Apparatbeskrivning	337	5.6.8	Varmhållningsfunktion.....	348
4.1	Typbeskrivning.....	337	5.6.9	Variabel varmhållningsfunktion.....	348
4.2	Systembeskrivning.....	337	5.6.10	Bryggningsfunktion.....	348
4.2.1	Uppbyggnad.....	337	5.6.11	Automatisk bryggningsfunktion.....	349
4.2.2	Kontrollpanel.....	337	5.6.12	Stänga av kokzonen.....	349
4.2.3	Symboler.....	338	5.7	Säkerhetsanordningar.....	349
4.2.4	7-segment-display.....	339	5.7.1	Barnsäkring.....	349
4.2.5	Lyskraftkoncept.....	339	5.7.2	Restvärmeindikator.....	349
			5.7.3	Säkerhetsavstängning.....	350
			5.7.4	Överhettningsskydd.....	350
			6	Kundmeny	351
			6.1	Menypunkt 1:	
				Signalernas ljudstyrka.....	351
			6.2	Menypunkt 2: Barnsäkring.....	351
			6.3	Menypunkt 3: Visa filterstatus och återställa filterservice-indikeringen ..	352
			6.4	Menypunkt 4: Tiden för den fördröjda avstängningen.....	352
			6.5	Menypunkt 5: Touch-områdenas reaktionstid.....	353

6.6	Menypunkt 6: LED-test.....	353	9.7.1	Tillbakaledning av den cirkulerade luften ur köksskåpet	370
6.7	Menypunkt 7: Permanent kokkärlsidentifiering	353	9.7.2	Monteringsalternativ (A och B) för luftcirkulationsapparater	370
6.8	Menypunkt 8: Visa mjukvaru-/hårdvaruversion	354	9.7.3	Förbereda köksinredningen för monteringsvarianten A	370
6.9	Menypunkt 9: Säkerhetsavstängning.....	354	9.7.4	Inbyggnadsmått monteringsvariant A	371
6.10	Menypunkt A: Super Simple Mode	354	9.7.5	Förbereda köksinredningen för monteringsvarianten B	371
6.11	Menypunkt 0: Återgå till fabriksinställningen.....	355	9.7.6	Inbyggnadsmått monteringsvariant B	372
7	Rengöring och skötsel	356	9.7.7	Förbereda spishällen	372
7.1	Rengöringsmedel.....	356	9.7.8	Förlänga teleskoputdraget på luftrengöringsboxen	372
7.2	Skötsel av spishäll och ångsug.....	356	9.7.9	Sätta in spishällen luftcirkulation	374
7.3	Spishällens rengöring.....	356	9.7.10	Fäst spishällen	374
7.4	Ångsugens rengöring	357	9.7.11	Installera anslutningen på bakväggen monteringsvariant A	375
7.4.1	Avmontering av komponenterna	357	9.7.12	Sätta in aktivkolfiltret.....	375
7.4.2	Rengöring av inströmningsmunstycket och fettfiltret i rostfritt stål.....	358	9.8	Upprätta strömanslutningen.....	376
7.4.3	Montering av komponenterna	358	9.9	Första idrifttagning.....	378
7.4.4	Avlägsna vätska ur apparaten	358	9.9.1	Återförsäljar- och servicemeny.....	378
7.5	Rengöra luftledningsskåpan	358	9.9.2	Menypunkt B: Konfiguration av ångsugssystemet	378
7.6	Byta ut aktivkolfiltret	359	9.9.3	Menypunkt C: Powermanagement	379
8	Felavhjälpning	361	9.9.4	Menypunkt D: Demonstrationsläge ...	379
9	Montering	363	9.9.5	Funktionskontroll	379
9.1	Allmänna monteringsanvisningar	363	9.10	Foga apparaten.....	380
9.1.1	Samtidig drift av ångsugen i utsugsvarianten och en rumsluftberoende eldstad	363	9.11	Överlämnande till användaren.....	380
9.2	Leveransomfång	364	10	Urdrifttagning, demontering och avfallshantering	381
9.3	Verktyg och hjälpmedel	364	10.1	Urdrifttagning	381
9.4	Monteringsinstruktioner	364	10.2	Demontering	381
9.4.1	Monteringsavstånd	364	10.3	Miljövänlig avfallshantering	381
9.4.2	Möbelns minimimått X Pure (PUXA, PUXU).....	365	10.3.1	Avfallshanterat transportförpackningen.....	381
9.4.3	Möbelns minimimått Pure (PURA, PURU)	365	10.3.2	Avfallshantering av tillbehör.....	381
9.5	Utskärning i bänkskivan	365	10.3.3	Avfallshantering av uttjänta apparater	381
9.5.1	Utskärningsmått X Pure (PUXA, PUXU).....	365	11	Garanti, teknisk support, reservdelar och tillbehör	382
9.5.2	Utskärningsmått Pure (PURA, PURU)...	366	11.1	BORA:s tillverkargaranti.....	382
9.6	Montering av apparaten i utsugsvarianten.....	366	11.1.1	Förlängning av garantin.....	383
9.6.1	Förbereda köksinredningen för frånluftvarianten.....	367	11.2	Service	383
9.6.2	Inbyggnadsmått	367	11.3	Reservdelar	383
9.6.3	Förbereda spishällen.....	367	11.4	Tillbehör	383
9.6.4	Sätt in spishällen.....	368	12	Energidatablad	384
9.6.5	Fäst spishällen	369	12.1	Energidatablad PUXA / PURA.....	384
9.6.6	Koppla ihop apparaten med kanalsystemet.....	369	12.2	Energidatablad X Pure.....	385
9.7	Montering av apparaten i luftcirkulationsvarianten.....	370	12.3	Energidatablad Pure	386

1 Allmänt

Denna anvisning innehåller viktig information som ska förhindra att du skadar dig eller att apparaten. Läs igenom denna anvisning noga innan installation eller första idrifttagning av apparaten.

Med denna anvisning gäller även andra underlag. Det är viktigt att alla underlag som medföljer leveransen beaktas.

Montering och installation får endast ske av utbildad fackpersonal under iakttagande av nationellt gällande lagar, föreskrifter och normer. Arbetena får endast genomföras av kvalificerade personer, som känner till och efterföljer de lokala energiförsörjningsföretagets tilläggsföreskrifter.

Alla säkerhets- och varningsanvisningar samt instruktionerna i medlevererade underlag måste beaktas.

1.1 Bruks- och monteringsanvisningens giltighet

Anvisningen gäller för olika varianter av apparater. Därför kan det hända, att vissa funktioner som beskrivs inte finns på din apparat. En del detaljer på bilderna kan avvika från en och annan apparatvariant, bilderna ska ses som principbeskrivningar.

1.2 Garanti

. BORA Holding GmbH, BORA Vertriebs GmbH & Co KG, BORA APAC Pty Ltd och BORA Lüftungstechnik GmbH - i det följande kallad BORA ansvarar inte för skador som orsakats av att dokumenten som ingår i leveransen har åsidosatts resp. inte beaktats!
Dessutom ansvarar BORA inte för skador som uppstår genom en osakkunnig montering och att säkerhets- och varningsanvisningar har ignorerats!

1.3 Produktkonformitet

Direktiv

Dessa apparater motsvarar följande EU/EG-direktiv:

- 2014/30/EU EMK-direktivet
- 2014/35/EU lågspänningsdirektivet
- 2009/125/EG ekodesigndirektivet
- 2011/65/EU RoHS-direktivet

1.4 Framställning av information

För att du ska kunna arbeta snabbt och säkert med hjälp av anvisningarna, används enhetliga formateringar, numreringar, symboler, säkerhetsanvisningar, begrepp och förkortningar. Den artikel som beskrivs i denna bruksanvisning betecknas även som apparat i det följande.

Instruktionerna märks med en pil:

- ▶ Genomför alltid alla hanteringsinstruktioner i den ordningsföljd som anges.

Uppräkningar märks med ett uppräkningsstecken i form av en punkt i början av raden:

- Uppräkning 1
- Uppräkning 2

- i** Om det är något särskilt som du måste iaktta, så uppmärksammas du på det.

1.4.1 Säkerhets- och varningsanvisningar

Säkerhets- och varningsanvisningarna i denna anvisning utmärks med symboler och signalord. Säkerhets- och varningsanvisningar ser ut som följer:



FARA

Farans art och källa

Följder om anvisningarna inte beaktas

- ▶ Åtgärder för att undvika fara

Därvid gäller:

- Varningstecken visar på en ökad risk för personskador.
- Signalordet visar på farans omfattning.

Varnings- tecken	Signalord	Hot
	Fara	Indikerar en omedelbar farlig situation, vilken leder till döden eller allvarliga personsador om den inte beaktas.
	Varning	Indikerar en eventuellt farlig situation, vilken kan leda till döden eller allvarliga personsador om den inte beaktas.
	Se upp	Indikerar en eventuellt farlig situation, vilken kan leda till döden eller allvarliga personsador om den inte beaktas.
	Hänvisning	Indikerar en eventuellt farlig situation, vilken kan leda till saksador om den inte beaktas.

Tab. 1.1 Varningstecknens och signalordens betydelse

1.4.2 Bilder

Alla mått är angivna i millimeter.

2 Säkerhet

Apparaten motsvarar föreskrivna säkerhetsbestämmelser. Användaren ansvarar för att apparaten används på ett säkert sätt, att den rengörs och hålls i gott skick. En felaktig användning kan leda till person- och sakskador.

2.1 Ändamålsenlig användning

Apparaten är enbart till för att användas vid matlagning i privata hushåll.

Denna apparat är inte lämplig för:

- att användas utomhus
- att värma upp lokaler
- att kyla, ventiler eller avfukta lokaler
- att användas i mobila lokaler som lastbilar, fartyg eller flygplan
- att användas med en extern timer eller en separat fjärrkontroll
- att användas i höjder över 2000 m (över havsnivå)
- att användas i ofullständigt skick

Annan användning eller användning utöver vad som här beskrivits, gäller som ej ändamålsenlig.

i BORA står inte för skador som orsakats genom felaktig montering, olämplig eller felaktig användning.

Varje felaktig användning är förbjuden!

2.2 Personer med begränsade förmågor

Barn

Apparaten kan användas av barn från 8 års ålder om de är under uppsikt eller har fått instruktioner om hur de på ett säkert sätt kan använda apparaten och har förstått farorna med den. Barn får inte leka med apparaten.

- ▶ Använd barnsäkringen, så att barnen inte kan sätta på apparaterna eller ändra inställningarna på dem.
- ▶ Håll ett öga på barn som uppehåller sig i närheten av apparaten.
- ▶ Förvara inga sådana föremål som kan intressera barn i utrymmena över eller bakom apparaten. Barnen kan annars lockas till att klättra på apparaten.

i Rengörings- och skötselarbeten får inte genomföras av barn, såvida de inte övervakas av någon hela tiden.

Personer med nedsatt fysisk, sensorisk eller mental förmåga

Apparaten kan användas av personer med reducerade fysiska, sensoriska eller mentala färdigheter eller avsaknad av erfarenhet och/eller kunskap såvida de är under uppsikt eller undervisas i hur apparaten används på ett säkert sätt och de därigenom har förstått riskerna. Användningen kan inskränkas genom barnsäkringen.

⚠ FARA**Risk för brännskador p.g.a. heta kokkärl och heta maträtter**

Handtag som sticker ut över arbetsytan lockar att ta tag i dem.

- ▶ Håll barnen borta från heta spisar, såvida de inte ständigt övervakas.
- ▶ Vrid inga kokkärls- eller stekjärnshandtag så de sticker ut över arbetsytan.
- ▶ Förhindra att heta grytor eller stekpannor kan dras ner.
- ▶ Använd vid behov lämpliga skyddsgaller eller lock över spishällen.
- ▶ Använd bara skyddsgaller och lock som apparatens tillverkare har godkänt, annars föreligger olycksrisk.
- ▶ När du ska välja ett lämpligt skyddsgaller för spishällar, kontakta din fackhandel eller BORA serviceteam.

2.3 Allmänna säkerhetsanvisningar**⚠ FARA****Förpackningsdelar kan utgöra fara för kvävning**

Förpackningsdelar (t.ex. folier, frigolit) kan vara livsfarliga för barn.

- ▶ Förvara förpackningsdelar oåtkomligt för barn.
- ▶ Avfallshantera förpackningen korrekt och omgående.

⚠ FARA**Skadade ytor utgör fara för elstötar och personskador.**

Genom sprickor, repor eller brott på apparatens ovanyta (t.ex. skadat glas) i synnerhet vid manöverområdet, kan elektroniken under friläggas eller skadas. Det kan leda till elektriska stötar. Dessutom kan en skadad ovanyta orsaka personskador.

- ▶ Rör inte vid den skadade ovanytan.
- ▶ Stäng genast av apparaten om brott, sprickor eller repor har uppstått.
- ▶ Skilj apparaten med hjälp av LS-brytare, säkringar, brytare, automatsäkringar eller reläer säkert från elnätet.
- ▶ Kontakta BORA Service.

⚠ VARNING**Risk för personskador resp. skador genom felaktiga komponenter eller egenmäktiga ändringar**

Felaktiga komponenter kan leda till personskador eller till att apparaten skadas. Ändringar, på- och ombyggnad av apparaten kan påverka säkerheten.

- ▶ Använd endast originalkomponenter.
- ▶ Gör inga ändringar, på- eller ombyggnadsarbeten på apparaten.

⚠ VARNING**Risk för personskador genom mekaniska skador på apparaten**

Mekaniska skador (t.ex. brott, deformation, lös limförbindning, ...) på apparaten, samt på ledningar och tillbehörskomponenter kan leda till personskador.

- ▶ Ta apparaten ur bruk.
- ▶ Försök inte att själv reparera eller byta ut skadade komponenter.
- ▶ Kontakta BORA Service.

SE UPP**Risk för personskador genom apparatkomponenter som faller ner**

Apparatkomponenter som faller ner kan orsaka personskador.

- ▶ Placera de avtagna apparatkomponenterna säkert vid sidan av apparaten.
- ▶ Säkerställ att inga avtagna apparatkomponenter kan falla ner.

SE UPP**Risk för personskador genom överbelastning**

Vid transport och montering av apparaten kan du skada leder och rygg vid felaktig hantering.

- ▶ Vid behov bör apparaten transporteras och monteras av två personer.
- ▶ Använd eventuellt lämpliga hjälpmedel för att undvika personskador.

SE UPP

Skador p.g.a. osakkunnig användning

Apparatens ytor får inte användas som arbets- eller förvaringsyta. Apparaterna kan skadas (särskilt av hårda och spetsiga föremål).

- ▶ Använd inte apparaterna som arbetsbänk eller förvaringsyta.
- ▶ Håll hårda och spetsiga föremål borta från apparatens ytor.

HÄNVISNING

Störningar och fel

Vid störningar eller felaktig användning utges felmeddelanden.

- ▶ Vid störningar och fel ber vi dig beakta anvisningarna i kapitel Felavhjälpning.
- ▶ Stäng av apparaten vid störningar eller fel som inte finns beskrivna och kontakta BORA Service.

HÄNVISNING

Skador på apparaten p.g.a. husdjur

Husdjur kan skada apparaten eller sig själva.

- ▶ Låt inte husdjur komma i närheten av apparaten.

2.4 Säkerhetsanvisningar Montering

FARA

Risk för personskador genom felaktig montering

Om monteringsföreskrifterna inte iakttas finns risk för personskador.

- ▶ Installation och montering av apparaten får bara genomföras av auktoriserad fackpersonal, som känner till och iakttar landets gällande bestämmelser och de lokala energiföretagens tilläggsbestämmelser.
- ▶ Arbeten på elektriska komponenter får bara genomföras av auktoriserad elfackpersonal.
- ▶ Genomför alla arbeten uppmärksamt och noggrant.
- ▶ Säkerställ före överlämnandet av apparaten eller systemet till slutkonsumenten, att den/det har installerats korrekt.

⚠ FARA**Risk för elstötar om apparaten är skadad**

En skadad apparat kan orsaka elstötar.

- ▶ Kontrollera apparaten på synliga skador före monteringen.
- ▶ Montera ingen skadad apparat och anslut inte någon skadad apparat.
- ▶ Ta ingen skadad apparat i drift.

⚠ FARA**Risk för elstötar genom felaktig isolering**

Genom en felaktig isolering av anslutningsledningen på externa kopplingsdon finns risk för elstötar.

- ▶ Se till att anslutningsledningen är tillräckligt säkrad med dragavlastningsklämman i styrenheten.
- ▶ Förvissa dig om att angivna avisoleringslängder iakttas.

HÄNVISNING**Skador på apparaten p.g.a. felaktig elektrisk anslutning**

Vi kan bara garantera apparatens elektriska säkerhet om den ansluts till ett föreskriftsenligt installerat skyddsledarsystem.

- ▶ Arbeten på elektriska komponenter får bara genomföras av auktoriserad elfackpersonal.
- ▶ Försäkra dig om att denna grundläggande säkerhetsåtgärd vidtas. Apparaten måste vara lämplig för den lokala spänningen och frekvensen.
- ▶ Kontrollera uppgifterna på typskylten och anslut inte apparaten vid avvikelser.
- ▶ Anslut inte apparaterna till strömnätet förrän kanalsystemet har monterats och luftcirkulationsfiltret har satts i.
- ▶ Använd bara de angivna anslutningsledningarna.

HÄNVISNING

Skador på apparaten p.g.a. felaktiga monteringsavstånd

Om monteringsavstånden inte iakttas kan skador på apparaten och köksmöblerna uppstå och funktionen försämras.

- ▶ Vid monteringen bör du hålla de min.-avstånd som framgår av kapitel Montering.

2.4.1 Säkerhetsanvisningar montering ångsug

FARA

Livsfara genom rökförgiftning

Ångsugen i utsugsdrift drar ut luft ur det rum den befinner sig i samt i angränsande rum. Utan tillräcklig tilluft uppstår ett undertryck. Om du samtidigt använder en rumsluftberoende eldstad kan då giftiga gaser sugas in i rummen från den öppna spisen eller utsugningsschaktet.

- ▶ Se till att det alltid finns tillräckligt med tilluft.
- ▶ Använd bara tillåtna och testade kopplingsenheter (t.ex. fönsterkontaktbrytare, undertrycksvakter) och låt auktoriserad fackpersonal (auktoriserad skorstensfejare) godkänna dem.

VARNING

Risk för personskador genom det rörliga motorhjulet

Risk för skador när motorhjulet snurrar.

- ▶ Installera bara apparaten i spänningsfritt tillstånd.
- ▶ Anslut motorn på båda sidorna till kanalsystemet före idrifttagningen.

SE UPP

Risk för personskador genom det rörliga motorhjulet

Vid korta luftledningsvägar går det att gripa in i motorutrymmet.

- ▶ Grip aldrig in i motorutrymmet genom luftutsläppet.
- ▶ Motorn ska alltid monteras på ett sådant sätt att en beröring genom luftutsläppet inte är möjlig.
- ▶ Montera ett ingreppsskydd mellan motor och luftutsläpp vid luftledningsvägar under 900 mm.
- ▶ Aktivkolfilter är inget tillräckligt ingreppsskydd.

2.4.2 Säkerhetsanvisningar montering spishällar

FARA

Risk för elstötar genom en skadad nätanslutningsledning

Om nätanslutningsledningen skadas (t.ex. vid montering eller genom kontakt med heta spishällar), kan detta orsaka (dödliga) elstötar.

- ▶ Se till att anslutningskabeln inte blir klämd eller skadas.
- ▶ Se till att nätanslutningsledningen inte kommer i beröring med heta kokzoner.

FARA

Risk för elstötar genom felaktig nätanslutning

Om apparaten ansluts felaktigt till nätspänningen finns risk för elektriska stötar.

- ▶ Se till att apparaten är korrekt och säkert ansluten till nätspänningen.
- ▶ Se till att apparaten ansluts till ett skyddsledarsystem som är föreskriftsenligt installerat.
- ▶ Se till att det finns en nätströmbrytare (frånskiljare) med en kontaktöppningsvidd på minst 3 mm allpolig (LS-brytare, säkringar, automatsäkringar, reläer).

2.5 Säkerhetsanvisningar användning

FARA

Brandfara p.g.a. överhettade oljor och fetter

Olja och fett kan hettas upp fort och ta fyr.

- ▶ Lämna aldrig apparaten utan uppsyn vid arbeten med olja och fett.
- ▶ Släck aldrig olje- eller fettbränder med vatten.
- ▶ Stäng av apparaten.
- ▶ Kväv branden exempelvis med ett kastrullock eller brandtäcke.

VARNING

Risk för brännskador genom apparater som blir heta

Vissa apparater och deras berörbara delar blir heta när de är i drift. När de har stängts av behöver de svalna. Den heta ytan kan orsaka svåra brännskador om du kommer i beröring med den.

- ▶ Rör inte några heta apparater.
- ▶ Observera restvärmeindikatorn.

VARNING

Risk för brännskada vid elavbrott

Vid eller efter ett elavbrott kan en apparat som dessförinnan varit påslagen fortfarande vara het.

- ▶ Rör inte vid apparaten så länge den fortfarande är het.
- ▶ Håll barn borta från heta apparater.

VARNING

Risk för brännskador och brand genom heta föremål

Apparaten och dess delar som du kan komma i beröring med är heta när den är på och även under tiden den svalnar. Föremål som har kontakt med heta apparatdelar blir mycket snabbt heta och kan orsaka svåra brännskador (det gäller framför allt föremål i metall, exempelvis knivar, gafflar, skedar, lock eller apparatkomponenter), eller fatta eld.

- ▶ Låt inga föremål ligga på apparaten.
- ▶ Använd lämpliga hjälpmedel (grytlappar, grytvantar).
- ▶ Lita inte på induktionshällarnas kokkärlsidentifiering utan stäng av apparaten efter varje användning.

SE UPP

Risk för skador p.g.a. heta kokkärl

Heta kokkärl kan skada vissa av apparatens komponenter.

- ▶ Placera inga heta kokkärl vid kontrollpanelen eller spishällens indikator.
- ▶ Håll heta kokkärl borta från inströmningsmunstycket.

HÄNVISNING

Skador på apparaten

En felaktig användning kan orsaka skador på apparaten.

- ▶ Se till att kokkärlets botten och apparatens yta är rena och torra.
- ▶ Lyft alltid på kokkärl (dra aldrig), för att undvika repor och nötningar på apparatens yta.
- ▶ Använd inte apparaten som förvaringsyta.
- ▶ Stäng alltid av apparaten efter användningen.

2.5.1 Säkerhetsanvisningar användning ångsug

FARA

Livsfara genom rökförgiftning

Ångsugen i utsugsdrift drar ut luft ur det rum den befinner sig i samt i angränsande rum. Utan tillräcklig tilluft uppstår ett undertryck. Om du samtidigt använder en rumsluftberoende eldstad kan då giftiga gaser sugas in i rummen från den öppna spisen eller utsugningsschaktet.

- ▶ Se till att det alltid finns tillräckligt med tilluft.
- ▶ Använd bara tillåtna och testade kopplingsenheter (t.ex. fönsterkontaktbrytare, undertrycksvakter) och låt auktoriserad fackpersonal (auktoriserad skorstensfejare) godkänna dem.

VARNING

Brandrisk genom flambering

Så länge ångsugen är i drift, suger den upp köksfett. Genom flamberingen kan köksfettet fatta eld.

- ▶ Rengör ångsugen regelbundet.
- ▶ Arbeta aldrig med öppen låga när ångsugen är i drift.

SE UPP

Skador p.g.a. att föremål eller papper sugits in

Små och lätta föremål som exempelvis putstrasor av tyg eller papper, kan sugas in av ångsugen. Därigenom kan motorn skadas eller utsugseffekten påverkas.

- ▶ Förvara inga föremål eller papper på ångsugen.
- ▶ Använd ångsugen endast tillsammans med isatt fettfilter.

SE UPP

Skador p.g.a. fett- och smutsavlagringar

Fett- och smutsavlagringar kan påverka ångsugens funktion.

- ▶ Använd aldrig ångsugen utan ett korrekt monterat fettfilter i rostfritt stål.

HÄNVISNING

Förhöjd luftfuktighet

Vid varje kokprocess avges genom kokningen ytterligare fuktighet till rumsluften. Luftcirkulationen tar bara bort en liten del av fuktigheten i matoset.

- ▶ När luftcirkulationen är i drift, se till att det tillförs tillräckligt med frisk luft t.ex. genom ett öppet fönster.
- ▶ Säkerställ ett normalt och behagligt rums klimat (45–60 % luftfuktighet) genom att t.ex. öppna naturliga luftningsöppningar eller sätt på rumsventilationen.

2.5.2 Säkerhetsanvisningar användning spishällar

FARA

Brandfara genom att spishällen lämnas utan uppsikt

Olja och fett kan hettas upp fort och ta fyr.

- ▶ Hetta aldrig upp olja eller fett utan uppsikt.
- ▶ Släck aldrig olje- eller fettbränder med vatten.
- ▶ Stäng av spishällen.
- ▶ Kväv branden exempelvis med ett kastrullock eller brandtäcke.

FARA

Explosionsrisk p.g.a. antändbar vätska

Antändbara vätskor i närheten av en spishäll kan explodera och orsaka svåra skador.

- ▶ Spreja inte med sprejburkar i närheten av apparaten så länge den är i drift.
- ▶ Förvara inga antändbara vätskor i närheten av en spishäll.

VARNING

Risk för brännskador genom heta vätskor

Obevakad användning kan leda till överkokning och att heta vätskor strömmar ut.

- ▶ Övervaka alla kokprocesser.
- ▶ Undvik överkokning.
- ▶ Stäng alltid av apparaten efter användningen.

VARNING

Risk för brännskador p.g.a. het ånga

Vätska mellan kokzonen och kokkärlets botten kan leda till brännskador på huden när den förångas.

- ▶ Se till att kokzonen och kokkärlets botten alltid är torra.

HÄNVISNING

Skador p.g.a. socker- och salthaltiga maträtter

Socker- och salthaltiga maträtter samt safter på den heta kokzonen kan skada den.

- ▶ Se till att inga socker- och salthaltiga maträtter samt safter hamnar på den heta kokzonen.
- ▶ Avlägsna genast socker- och salthaltiga maträtter samt safter från den heta kokzonen.

SE UPP

Elektromagnetisk strålning

Påverkan på pacemaker, hörapparater och implantat av metall: Induktionshällar skapar ett högfrekvent, elektromagnetiskt fält inom kokzonernas områden. I kokzonernas omedelbara närhet kan pacemaker, hörapparater eller implantat av metall bli negativt påverkade eller störas i sin funktion.

- ▶ Vid tveksamhet, vänd dig till tillverkaren av din medicinska apparat eller till din läkare.

2.6 Säkerhetsanvisningar för rengöring och skötsel

HÄNVISNING

Skador på apparaten p.g.a. smuts

Smuts kan leda till att apparaten blir skadad, funktionen försämras eller till att obehaglig lukt uppstår.

- ▶ Rengör apparaten regelbundet.
- ▶ Avlägsna genast smuts.
- ▶ Använd aldrig skrapande rengöringsmedel vid rengöringen för att undvika repor och nötningar på ytan.
- ▶ Se till att inget vatten kommer in i apparatens inre vid rengöringen. Använd bara en lagom fuktig trasa. Spruta aldrig vatten över apparaten. Vatten som kommer in i apparaten kan orsaka skador.
- ▶ Använd ingen ångrengörare för rengöringen. Ångan kan utlösa en kortslutning på spänningsförande delar och leda till sakskador.
- ▶ Beakta alla anvisningar i kapitel "Rengöring och skötsel".

2.6.1 Säkerhetsanvisningar för ångsugars rengöring och skötsel

FARA

Brandrisk p.g.a. fettavlagringar

Om fettfiltret rengörs oregelbundet eller alltför sällan, eller du har missat att byta filtret, kan brandrisken öka.

- ▶ Rengör och byt ut filtret i jämna intervaller.

VARNING

Risk för skador när det undre kåpskyddet öppnas

Risk för skador när motorhjulet snurrar.

- ▶ Stäng av apparaten och koppla ifrån strömmen innan du tar bort skyddspaneler vid motorhjulet.

HÄNVISNING

Skador på apparaten och funktionsstörning

Komponenter kan skadas p.g.a. smutsiga ventilationsöppningar och funktionsstörningar kan bli följd.

- ▶ Håll alla ventilationsöppningar öppna och rena.

2.6.2 Säkerhetsanvisningar för spishällars rengöring och skötsel

VARNING

Risk för brännskador p.g.a. heta ytor

Risk för brännskador vid rengöring av heta spishällar.

- ▶ Rengör inte spishällarna förrän de har svalnat.
- ▶ Observera restvärmeindikatorn.

2.7 Säkerhetsanvisningar reparation, service och reservdelar

FARA

Risk för personskador vid reparationer

Vid osakkunnigt genomförda reparationer finns det risk för personskador.

- ▶ Reparations- och servicearbeten får bara genomföras av auktoriserad fackpersonal, som känner till och iakttar landets gällande bestämmelser och de lokala energiföretagens tilläggsbestämmelser.
- ▶ Bryt spänningen till apparaten.
- ▶ Arbeten på elektriska komponenter får bara genomföras av auktoriserad elfackpersonal.
- ▶ En skadad nätanslutningsledning måste ersättas med en passande nätanslutningsledning.

⚠ VARNING**Risk för personskador resp. sakskador om reparationer sker på ett icke fackmässigt sätt**

Felaktiga komponenter kan leda till personskador eller till att apparaten skadas. Ändringar, på- och ombyggnader av apparaten kan påverka säkerheten.

- ▶ Använd bara originalreservdelar vid reparationer.
- ▶ Gör inga ändringar, på- eller ombyggnadsarbeten på apparaten.

2.8 Säkerhetsanvisningar demontering och avfallshantering**⚠ FARA****Risk för personskador vid demontering**

Vid osakkunnig demontering finns det risk för personskador.

- ▶ Demontringen av apparaten får bara genomföras av auktoriserad fackpersonal, som känner till och iakttar landets gällande bestämmelser och de lokala energiföretagens tilläggsbestämmelser.
- ▶ Bryt spänningen till apparaten.
- ▶ Arbeten på elektriska komponenter får bara genomföras av auktoriserad elfackpersonal.

⚠ FARA**Risk för elstötar genom felaktig bortkoppling**

Genom apparatens felaktiga bortkoppling från nätspänningen finns risk för elektriska stötar.

- ▶ Bryt spänningen till apparaten.
- ▶ Säkerställ apparatens spänningsfrihet med en godkänd mätare.
- ▶ Undvik att röra vid friliggande kontakter på elektronikenheten, eftersom den kan innehålla restström.

 **FARA****Risk för elstötar genom restström**

Apparatens elektroniska komponenter kan innehålla restström och orsaka elektriska stötar.

- ▶ Rör inte vid friliggande kontakter.

3 Tekniska data

3.1 X Pure

Parameter	Värde
Anslutningsspänning flerfasig	380 - 415 V 2N / 3N
Anslutningsspänning enfasig	220 - 240 V
Frekvens	50 - 60 Hz
Strömförbrukning max.	7 600 W (4 400 W / 3 600 W)
Säkring / strömförsörjning trefas	3 x 16 A
Säkring / strömförsörjning tvåfas	2 x 16 A
Säkring / strömförsörjning enfas	1 x 32 A (1 x 20 A / 1 x 16 A)
Mått (bredd x djup x höjd)	830 x 515 x 199 mm
Vikt (inkl. tillbehör/förpackning)	23 kg (PUXA) 24,5 kg (PUXU)
Spishäll	
Material yta	Glaskeramik
Effektnivåer spishäll	1 - 9, P
Storlek kokzon fram	230 x 230 mm
Effekt kokzon fram	2 100 W
Effekt powernivå kokzon fram	3 000 W
Storlek kokzon bak	230 x 230 mm
Effekt kokzon bak	2 100 W
Effekt powernivå kokzon bak	3 000 W
Energiförbrukning spishäll (kokkärlets storlek)	
Kokzon fram vänster (150 mm)	179,4 Wh/kg
Kokzon bak vänster (180 mm)	176,2 Wh/kg
Kokzoner vänster bryggade (240 mm)	191,5 Wh/kg
Kokzon fram höger (150 mm)	174,7 Wh/kg
Kokzon bak höger (180 mm)	177,5 Wh/kg
Kokzoner höger bryggade (240 mm)	197,1 Wh/kg
Sammanlagt (genomsnitt)	182,7 Wh/kg
Utsugssystem	
Effektnivåer ångsug	1 - 9, P
Anslutning frånluft	BORA Ecotube

Parameter	Värde
Luftcirkulationssystem	
Effektnivåer ångsug	1 - 9, P
Storlek utblåsöppning (bxh)	445 x 137 mm
Brukstid aktivkolfilter	150 tim (1 år)

Tab. 3.1 Tekniska data X Pure

3.1.1 Apparatmått PUXA



Bild 3.1 PUXA apparatmått bild från ovan



Bild 3.2 PUXA apparatmått bild framifrån

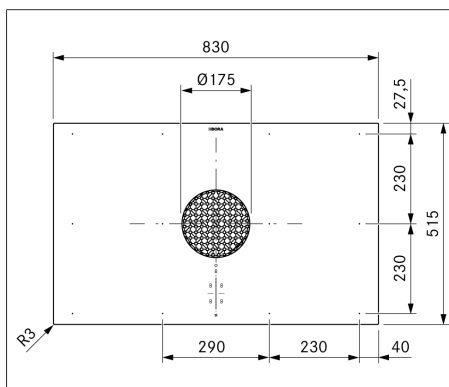

Bild 3.3 PUXA apparatmått bild från sidan

3.1.2 Apparatmått PUXU

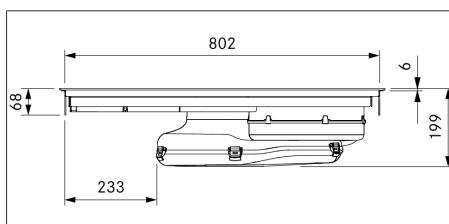

Bild 3.4 PUXU apparatmått bild från ovan

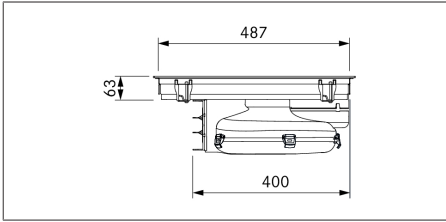

Bild 3.5 PUXU apparatmått bild framifrån

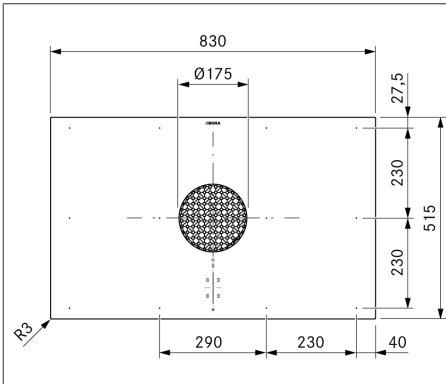

Bild 3.6 PUXU apparatmått bild från sidan

3.2 Pure

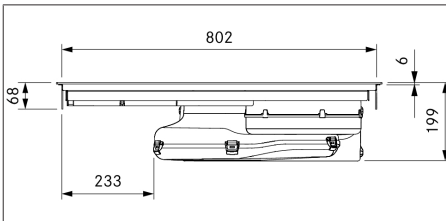
Parameter	Värde
Anslutningsspänning flerfasig	380 - 415 V 2N / 3N
Anslutningsspänning enfasig	220 - 240 V
Frekvens	50 - 60 Hz
Strömförbrukning max.	7 600 W (4 400 W / 3 600 W)
Säkring / strömförsörjning trefas	3 x 16 A
Säkring / strömförsörjning tvåfas	2 x 16 A
Säkring / strömförsörjning enfas	1 x 32 A (1 x 20 A / 1 x 16 A)
Mått (bredd x djup x höjd)	760 x 515 x 199 mm
Vikt (inkl. tillbehör/förpackning)	22,5 kg (PURA) 24,4 kg (PURU)

Spishäll

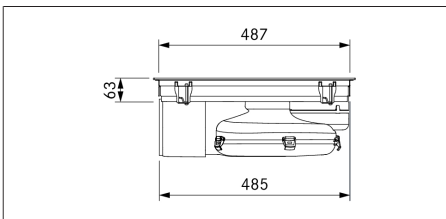
Material yta	Glaskeramik
Effektnivåer spishäll	1 - 9, P
Storlek kokzon fram	Ø 210 mm
Effekt kokzon fram	2 300 W
Effekt powernivå kokzon fram	3 000 W
Storlek kokzon bak	Ø 175 mm
Effekt kokzon bak	1 400 W
Effekt powernivå kokzon bak	2 100 W

Energiförbrukning spishäll (kokkärlets storlek)

Kokzon fram vänster	(210 mm)	186,3 Wh/kg
Kokzon bak vänster	(180 mm)	177,2 Wh/kg
Kokzon fram höger	(210 mm)	191,5 Wh/kg
Kokzon bak höger	(150 mm)	177,2 Wh/kg
Sammanlagt (genomsnitt)		183,1 Wh/kg

Utsugssystem

Effektnivåer ångsug	1 - 9, P
Anslutning frånluft	BORA Ecotube

Luftcirkulationssystem

Effektnivåer ångsug	1 - 9, P
Storlek utblåsöppning (bxh)	445 x 137 mm
Brukstid aktivtfilter	150 tim (1 år)

Tab. 3.2 Tekniska data Pure

3.2.1 Apparatmått PURA



Bild 3.7 PURA apparatmått bild från ovan

3.2.2 Apparatmått PURU



Bild 3.10 PURU apparatmått bild från ovan

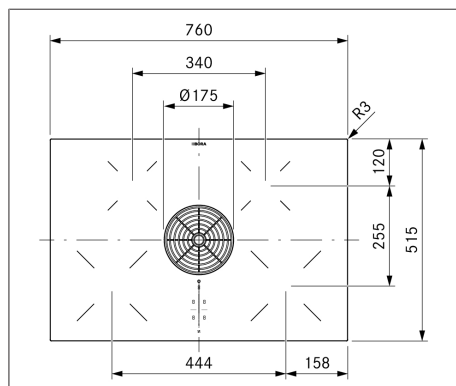

Bild 3.8 PURA apparatmått bild framifrån

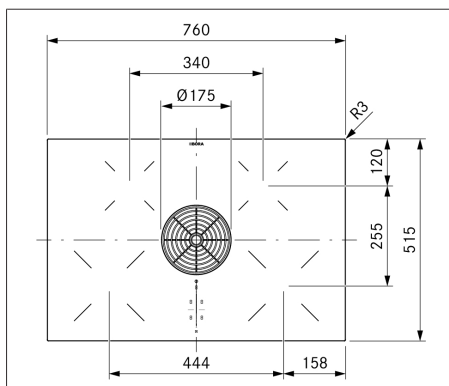

Bild 3.11 PURU apparatmått bild framifrån

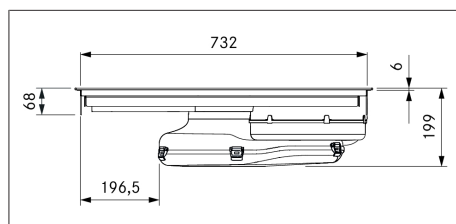

Bild 3.9 PURA apparatmått bild från sidan

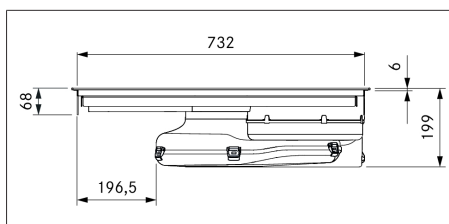

Bild 3.12 PURU apparatmått bild från sidan

4 Apparatbeskrivning

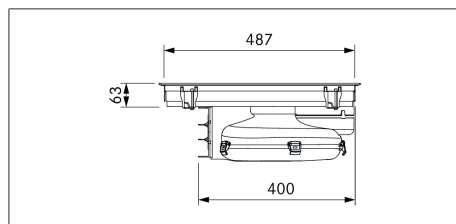
- Iakttag alla säkerhets- och varningsanvisningar (se "2 Säkerhet").

4.1 Typbeskrivning

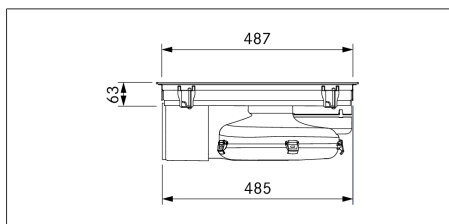
Typ	Lång beskrivning
PUXA	X Pure flexinduktionshäll med integrerad ångsug - utsug
PUXU	X Pure flexinduktionshäll med integrerad ångsug - luftcirkulation
PURA	Pure induktionshäll med integrerad ångsug - utsug
PURU	Pure induktionshäll med integrerad ångsug - luftcirkulation

Tab. 4.1 Typbeskrivning

4.2 Systembeskrivning

4.2.1 Uppbyggnad



Bild 4.1 Spishäll

- [1] Inströmningsmunstycke
- [2] Fettfilter i rostfritt stål
- [3] Spishäll
- [4] Inströmningsöppning
- [5] Motor
- [6] Kontrollpanel
- [7] Kokzon (4x)

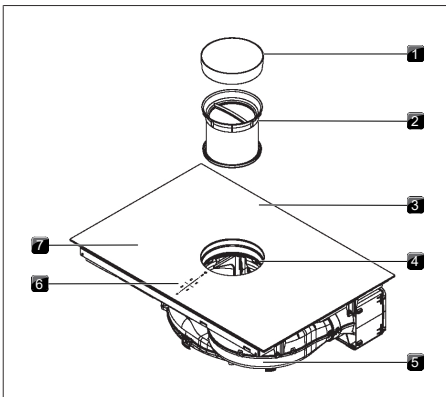

Bild 4.2 PUXA, PURA bild bakifrån

- [1] Utblåsöppning
- [2] Luftledningskåpa med botten

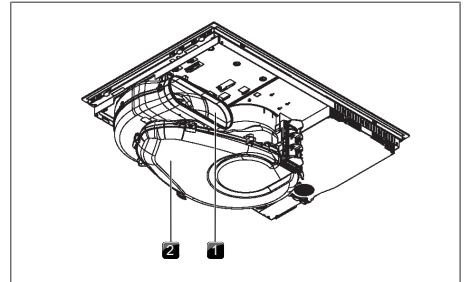

Bild 4.3 PUXU, PURU bild bakifrån

- [1] Luftrengöringsbox med teleskoputdrag
- [2] Luftledningskåpa med botten

4.2.2 Kontrollpanel

Ångsugen och spishällarna drivs via en central kontrollpanel. Kontrollpanelen är utrustad med elektroniska sensorknappar och indikeringsfält. Sensorknapparna reagerar på fingertryck (touch-områden).

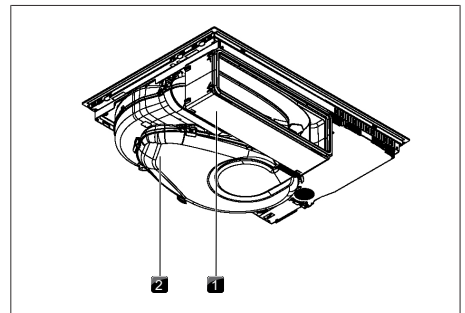

Bild 4.4 Central touch-/slider-panel



Bild 4.5 Touch-områden/knappar

- [1] Sätta på/stänga av
- [2] Timer (äggklocka)
- [3] Manöverspär
- [4] Inställningsområde Plus
- [5] Kokzonsurval (4x)
- [6] Touch-slider (inställningsområde)
- [7] Inställningsområde Minus
- [8] Varmhållningsfunktion
- [9] Motorfunktion
- [10] Kokzonstimer
- [11] Rengöringspär
- [12] Pausfunktion
- [13] Välja motor/hämta meny

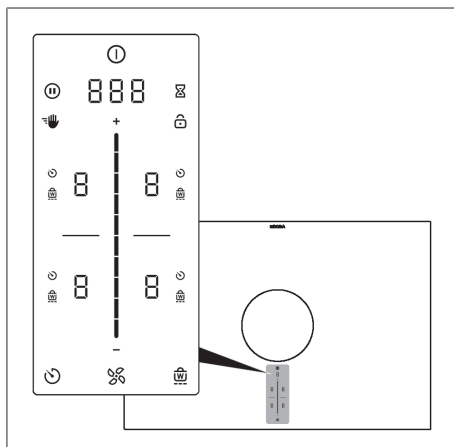

Bild 4.6 Display-områden

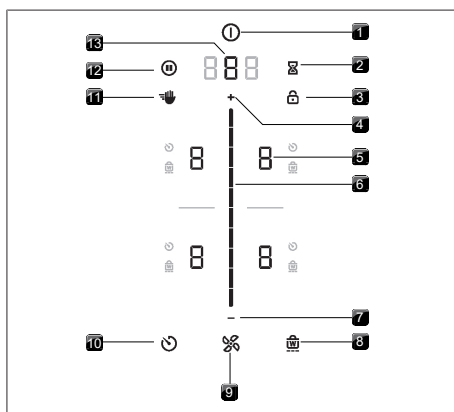
- [1] Multifunktionsdisplay
- [2] Motorindikator
- [3] Kokzonsindikering (4x)
- [4] Display kokzon-timer (4x)
- [5] Display varmhållningsfunktion (4x)
- [6] Gränslinje

4.2.3 Symboler

Allmänna symboler	Beteckning	Funktion/användning
	Powerknapp	Sätta på/stänga av
	Pausknapp	Aktivera/avaktivera pausfunktionen
	Rengöringsknapp	Aktivera/avaktivera rengöringspär
	Timerknapp	Ställa in timern (äggklocka)
	Spärrknapp	Manöverspär
	Slider	Inställning av värden
	Plusknapp	Öka värdet
	Minusknapp	Minska värdet
	Motorknapp	Aktivera/avaktivera utsugningsautomatiken, kvittera fördröjd avstängning
	Timerknapp	Ställa in kokzon-timer
	Varmhållningsknapp	Varmhållningsfunktion aktivera/avaktivera

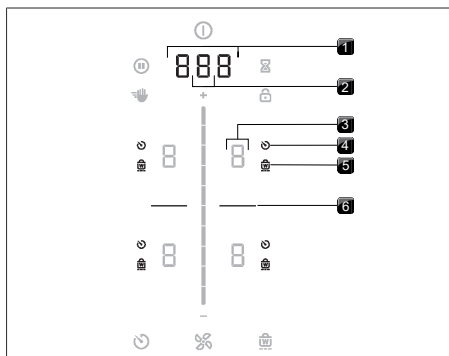
Tab. 4.2 Symbolernas (ikonernas) betydelse

4.2.4 7-segment-display

Multifunktionsdisplay	Betydelse
Motorindikator	Effektnivåer Powernivå Inaktiv Utsugningsautomatik Fördröjd avstängning Filterservice-indikering
Multifunktionsdisplay	Tidsangivelse t.ex. Felkod
Kokzondisplay	Betydelse
Kokzondisplay	Effektnivå Powernivå Varmhållningsnivå (Pure) Varmhållningsnivå 1 (X Pure) Varmhållningsnivå 2 (X Pure) Varmhållningsnivå 3 (X Pure) Kokkärlsidentifiering Inaktiv Restvärmeindikering (kokzonen är avstängd men fortfarande varm) Fel

Tab. 4.3 Förklaring till 7-segmentdisplayerna

4.2.5 Lyskraftkoncept

- Kontrollpanelen har 2 olika belysningsnivåer (100% och 50%).
- Principiellt anpassar systemet belysningsnivån till den aktuella situationen. Relevanta informationsenheter lyser mer medan de andra tonas ner. Funktioner som ej är disponibla släcks.

Lyskraft	Användning
100 %	Funktionen är aktiv och vald
50 %	Funktionen är inaktiv men valbar
0 %	Funktion ej tillgänglig

Tab. 4.4 Lyskraftkoncept

4.2.6 Ljudkoncept

- Signalernas ljudstyrka kan ställas in i menyn (0 % till 100 %).
- Ljudsignalen för powerknappen kan inte ställas på 0.
- Säkerhetsrelevanta signaler utges alltid med 100% ljudstyrka.

Systemet skiljer principiellt på två olika typer av signaler:

Signalton	Ändamål
En kort ton (0,25 sek)	Bekräftelse av ett val
Pipton-sekvens	Interaktion krävs

Tab. 4.5 Ljudkoncept

4.3 Funktionsprincip ångsug

Beroende på vad du väljer att köpa drivs ångsugen antingen som utsugs- eller som luftcirkulationsvariant.



Utsug

Luften som sugits ut renas genom ett fettfilter och leds via ett kanalsystem ut i det fria.

Frånluften får inte gå till:

- en i drift varande rök- eller avgaskamin
- ett schakt som används för luftning av lokaler med eldstäder.

Ska frånluften ledas till en rök- eller avgaskamin som inte är i drift, måste installationen kontrolleras och godkännas av ansvarig skorstensfejare.



Luftcirkulation

Den utsugna luften renas via ett fettfilter och ett aktivkolfilter och leds därefter tillbaka till lokalen. För att binda lukterna i luftcirkulationsdrift, måste du använda ett luftfilter. Av hygieniska skäl och hälsoskäl måste aktivkolfiltret bytas ut i rekommenderade intervaller (Rengöring och skötsel).

i Vid luftcirkulation måste du se till för en tillräcklig ventilation för att minska luftfuktigheten.

4.4 Funktionsprincip induktionsspishäll

Under en induktionshäll befinner sig en induktionsspole. När kokzonen sätts på, skapar denna spole ett magnetfält som verkar direkt på kokkärls botten och hettar upp den. Kokzonen värms bara indirekt genom den värme som avges från kokkärlet. Kokzoner med induktion fungerar bara när kokkärlet med magnetiserbar botten används.

Induktionen tar automatiskt hänsyn till kokkärlets storlek, d.v.s. i kokzonen värms bara den yta upp som täcks av kokkärlets botten.

► Beakta kokkärlets minimidiameter.

Effektnivåer

Induktionsspishällarnas höga effekt ger en mycket snabb upphettning av kokkärlet. För att undvika att maträtten bränns vid, måste du tänka lite annorlunda när det gäller val av effektnivå än vid konventionella spissystem.

Aktivitet	Effektnivå
Smälta smör och choklad, lösa upp gelatin	1
Varmhållning av såser och soppor, blötläggning av ris	1-3
Kokning av potatis, pasta, soppor, raguer, sjudning av frukt, grönsaker och fisk, upptining av maträtter	2-6
Stekning i belagda stekpannor, skonsam stekning (utan överhettning av fett) av schnitzel, fisk	6-7
Upphettning av fett, stekning av kött, uppkokning av redde såser och soppor, bakning av omeletter	7-8
Uppkokning av större mängder vätska, stekning av biffar	9
Upphettning av vatten	P

Tab. 4.6 Rekommendationer för effektnivåerna

Uppgifterna i tabellen är riktvärden. Beroende på kokkärlet och fyllnadsmängd är det lämpligt att minska eller höja effektnivån.

Lämpligt kokkärlet

 Kokkärlet med detta märke lämpar sig för induktionshällar. Kokkärlet som används på induktionsytan måste vara av metall, ha magnetiska egenskaper och en tillräckligt stor bottenyta.

Ett lämpligt kokkärlet består av:

- rostfritt stål med magnetiserbar botten
- emaljerat stål
- gjutjärn

Apparat	Kokzon	Minsta diameter kokkärlobotten
X Pure	fram	120 mm
	bak	120 mm
Pure	fram	120 mm
	bak	90 mm

Tab. 4.7 Minsta diameter på kokkärlet

- Genomför eventuellt ett magnettest. Fäster en magnet på kokkärlets botten, är det i regel induktionsdugligt.
- Var noga med kokkärlets botten. Kokkärlets botten får inte ha några utbuktningar (undantag: wokspishällar). Genom utbuktningar kan kokkärlet överhettas p.g.a. att kokzonens temperaturövervakning blir felaktig. För att undvika repor på spishällen får kokkärlets botten inte ha några skarpa fårar eller någon rand med vassa kanter.
- Sätt kokkärlet direkt på den glaskeramiska ytan (utan underlägg e.d.).

i Uppkokningstid, genomhettningstid av kokkärlets botten samt kokresultaten påverkas i hög grad av hur kokkärlet är uppbyggt och beskaffat.

Ljud

När du använder induktionskokzoner kan det uppkomma ljud i kokkärlet beroende på kärlets material och botten:

- Ett brummande ljud kan höras vid en hög effektnivå. Ljudet blir svagare eller upphör helt när effektnivån reduceras.
- Ett prasslande eller pipande ljud kan höras när kokkärlets botten består av olika material (t.ex. sandwichbotten).
- Klickljud kan uppkomma vid elektroniska processer, särskilt på låga effektnivåer.
- Surrande ljud kan uppkomma när kylfläkten är igång. För att öka elektronikens livslängd är spishällen försedd med en kylfläkt. Vid intensiv användning av spishällen, startar kylfläkten automatiskt. Du hör ett surrande ljud. Kylfläkten kan fortsätta att gå efter det att apparaten stängts av.

5 Funktion och användning

- lakta alla säkerhets- och varningsanvisningar (se "2 Säkerhet").

i Den integrerade ångsugen får inte användas tillsammans med andra spishällar.

i Spishällarna får bara användas när filterbytesklaffen, fettfiltret i rostfritt stål och inströmningsmunstycket är monterade (vid luftcirkulationsvarianten även aktivkolfiltret).

5.1 Allmän information om användningen

Ångsugen och spishällarna används via en central kontrollpanel. Kontrollpanelen är utrustad med elektroniska sensorknappar och indikeringsfält. Sensorknapparna reagerar på fingerkontakt. Du använder apparaten genom att med fingret röra vid motsvarande sensorknapp (touch-funktion) eller göra en svepande rörelse (slider-funktion).

5.2 Touch-funktion

Systemet reagerar på olika touch-kommandon. Det skiljer mellan kort beröring (touch), längre beröring (long-press) och vertikal sveprörelse med fingret (slide).

Touch-kommandon	användbara för	Tid (kontakt)
Touch	Knappar + slider	0,3 sek
Long-press	Knappar + slider	1 - 8 sek
Slide	Slider	0,1 - 8 sek

Tab. 5.1 Touch-funktion

5.3 Funktionsöversikt

Spishällarna X Pure och Pure med integrerad ångsug har följande egenskaper och funktioner:

Kännetecken	PUXA	PUXU	PURA	PURU
Elektronisk effektregering	✓	✓	✓	✓
Timer (äggklocka)	✓	✓	✓	✓
Funktioner ångsug				
Utsugningsautomatik	✓	✓	✓	✓
Fördröjd avstängning	✓	✓	✓	✓
Powernivå	✓	✓	✓	✓
Filterservice-indikering		✓		✓
Funktioner spishäll				
Automatisk värmefunktion	✓	✓	✓	✓
Kokkärlsidentifiering	✓	✓	✓	✓
Permanent kokkärlsidentifiering	✓	✓	✓	✓
Varmhållningsfunktion			✓	✓
Variabel varmhållningsfunktion	✓	✓		
Bryggningsfunktion	✓	✓		
Automatisk bryggningsfunktion	✓	✓		
Kokzontimer	✓	✓	✓	✓
Pausfunktion	✓	✓	✓	✓
Powernivå	✓	✓	✓	✓
Säkerhetsanordningar				
Barnsäkring	✓	✓	✓	✓
Manöverspär	✓	✓	✓	✓
Rengöringsspär	✓	✓	✓	✓
Restvärmeindikering	✓	✓	✓	✓
Säkerhetsavstängning	✓	✓	✓	✓
Överhettningsskydd	✓	✓	✓	✓

Tab. 5.2 Funktionsöversikt

5.4 Användning av systemet

5.4.1 Sätta på

- Long-Press på powerknappen .
- Påkopplingsanimationen visas på slidern.
 - Efter systemstarten visas standarddisplayen i kontrollpanelen.



Bild 5.1 Standardvisning efter påslagningen

- Om barnsäkringen är aktiverad, lyser spärrknappen efter att systemet har startats. Standarddisplayen visas först när spärren är hävd (Barnsäkring).

5.4.2 Stänga av

- Long-Press på powerknappen.
- Avstängnings-animationen visas.

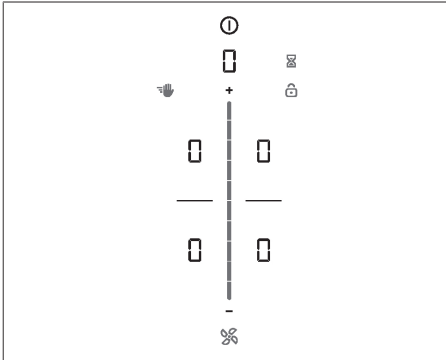
Om ångsugen var påslagen:

- Motorsymbolen lyser och fördröjd avstängning startas (animationen för fördröjd avstängning visas).
- Meddelandet slocknar när den fördröjda avstängningen löpt ut.

Om spishällen var påslagen:

- På kokzoner som precis varit aktiva och som fortfarande är varma, visas restvärmeindikatorn **H**.
- Indikatorn slocknar när det inte finns någon värme kvar.

5.4.3 Timer (äggklocka)

Timern utlöser en optisk och akustisk signal när den tid som användaren ställt in löpt ut och fungerar som en vanlig äggklocka.

Aktivera timern

- Touch på timerknappen.
- I multifunktionsdisplayen ovanför slidern blinkar tidsangivelsen i minuter (00).
- Kokzonerna mörkas ner på displayen.

Ställa in tiden

- Ställ in önskad tid:

Kommando	Öka tiden	Minska tiden
Slide	--- uppåt	--- nedåt
Touch på	+ (exakt på minuten)	- (exakt på minuten)

Tab. 5.3 Ställa in tiden

- Timerknappen börjar blinka.

Starta timer

- Touch på den blinkande timerknappen.
- Den inställda tiden börjar räknas ner.
- I multifunktionsdisplayen visas den resterande tiden.
- Timerknappen visas.

Tiden har löpt ut

- 10 sekunder innan tiden har gått ut visar systemet resterande tid (blinkande).
- Under de sista 5 sekunderna av nedräkningen ljuder varje sekund en signalton.
- Tidsangivelsen ändras till motorns effektivnivå.

Stänga av äggtimern i förtid

- Long-Press på timerknappen.
- Timern avslutas.
- Kontrollpanelen ändras till standarddisplayen.

- Stängs apparaten av, förblir timern aktiv.

5.4.4 Manöverspärr

Manöverspärren förhindrar en oavsiktlig eller obehörig ändring av inställningarna under driften.

- Om manöverspärren är aktiv, lyser symbolen.
- Funktionerna är låsta och displayen har tonats ner (undantag: På/Av touch-ytan).

Aktivera manöverspärren

- Long-Press på spärrknappen.
- Kontrollpanelen mörkas ner.
- Spärrknappen lyser.
- Alla funktioner förutom powerknappen och spärrknappen är avstängda.

- Systemet stängs av vid aktiv manöverspärr. Vid nästa påslagning är manöverspärren inte längre aktiv.

Avaktivera manöverspärren

- ▶ Long-Press på spärrknappen .
- Standarddisplayen tänds och kontrollpanelen aktiveras igen.
- Spärrknappen mörkas ner.

5.4.5 Rengöringsspärr

Rengöringsspärren förhindrar oavsiktliga kommandon när kontrollpanelen torkas av under kokprocessen. När den aktiveras spärras kontrollpanelen i 10 sekunder. Den resterande tiden visas. Alla inställningar på apparaten förblir oförändrade.

Aktivera rengöringsspärr

- ▶ Touch på rengöringsknappen .
- Rengöringsknappen tänds.
- Kontrollpanelen spärras i 10 sekunder.
- I multifunktionsdisplayen visas timern som räknar automatiskt ner.





Avaktivera rengöringsspärr

- När timern har stängts av kan man göra inställningar igen, eller
- ▶ Long-Press på rengöringsknappen .
- Rengöringsknappen mörkas ner.
- Kontrollpanelen låses upp.

5.5 Funktioner ångsug

5.5.1 Ställa in motorns effektnivå

Motorns effektnivåer kan regleras på olika sätt:

- ▶ Touch på  eller .
- ▶ Reglering via slidern .
- ▶ Touch på en bestämd sliderposition .

5.5.2 Motorpowernivå

När powernivån aktiveras står den maximala utsugningseffekten till förfogande under en i förtid angiven tid. Med powernivån kan du snabbare suga ut starkt matos. Efter 5 minuter sätts powernivån automatiskt tillbaka på effektnivå 9.

Aktivera motorpowernivå

- ▶ Touch på  vid aktiv effektnivå 9.
- I motorindikatorn visas .

Stänga av motorns powernivå

Motorns powernivå stängs av i förtid om du ändrar effektnivån.

5.5.3 Utsugningsautomatik



Ångsugens effekt regleras automatiskt enligt de aktuella inställningarna på spishällarna. Inga manuella ingrepp i motorstyrningen behövs, men är dock alltid möjliga. Utsugningseffekten anpassas automatiskt till den högsta effektnivån som används på alla aktiva kokzoner.

Funktion	Effektnivåer
Koknivå	1 2 3 4 5 6 7 8 9 P
Utsugningseffekt	4 4 4 4 5 6 7 8 9 P

Tab. 5.4 Utsugningseffekt och koknivå

- Ändras kokzonernas effektnivå anpassar sig ångsugens effekt automatiskt. Utsugningseffekten anpassas efter 20 sekunder.

Aktivera utsugningsautomatiken för en kokprocess:



- ▶ Touch på motorknappen .
- Motorsymbolen tänds.
- På slidern visas en animation.
-  visas.

Avaktivera utsugningsautomatiken:

- ▶ Slide på en motoreffektnivå, eller
- ▶ Touch på motorknappen .

5.5.4 Stänga av motorn

Stänga av motorn

- ▶ Slide neråt tills effektnivån är 0, eller
- ▶ Touch på  tills effektnivån är 0, eller
- ▶ Long-Press på motorknappen .
- eller
- ▶ Long-press på motoreffektnivån i multifunktionsdisplayen.
- Den fördröjda avstängningen startar.

5.5.5 Fördröjd avstängning

Ångsugen går vidare på en låg nivå och stänger automatiskt av sig efter en angiven tid. Tiden för den automatiska, fördröjda avstängningen kan ställas in i menyen (10, 15 eller 20 minuter). På fabriken har tiden för den fördröjda avstängningen ställts in på 20 minuter.

- När ångsugsdriften stängs av aktiveras den fördröjda avstängningen.
- När tiden för den fördröjda avstängningen gått ut stänger ångsugen av sig själv.

Avsluta den fördröjda avstängningen i förtid

► Long-Press på motorknappen 

- Ångsugens fördröjda avstängning avslutas.

i BORA rekommenderar starkt att du använder dig av den fördröjda avstängningen.

5.5.6 Filterservice-indikering



Filterservice-indikeringen på ångsugen aktiveras automatiskt när aktivkolfiltrets brukstid har uppnåtts (bara vid luftcirkulation).

- På multifunktionsdisplayen visas .
- Filterservice-indikeringen visas varje gång ångsugen sätts på och förblir aktiv tills filtret har bytts ut och filterservice-indikeringen har återställts (se "6.3 Menypunkt 3: Visa filterstatus och återställa filterservice-indikeringen").
- Apparaterna kan fortfarande användas utan inskränkningar.

i Oberoende av filterservice-indikeringen måste fettfiltrets komponenter regelbundet rengöras, se "8 Rengöring och skötsel".

5.6 Funktioner spishäll

5.6.1 Kockärlsidentifiering

På induktionshällar identifierar kokzonen automatiskt storleken på kockärlet och avger endast energi på just denna yta. Även om ett kockärl saknas, är olämpligt eller för litet identifieras detta automatiskt. En kokzon arbetar inte om det i displayen omväxlande visas  / . Detta händer om...

- den sätts på utan eller med ett olämpligt kockärl.

- bottenytan på kockärlet är för liten.
 - kockärlet avlägsnas från den påslagna kokzonen.
- Om inget kockärl har identifierats inom 10 minuter från det att en effektnivå har ställts in, stängs kokzonen automatiskt av.

Permanent kockärlsidentifiering

Apparaten identifierar automatiskt kockärlet som ställs på den och aktiverar motsvarande kokzonsmanövrering. Kokzonen behöver inte väljas manuellt (se "6.7 Menypunkt 7: Permanent kockärlsidentifiering").

i Lita inte på induktionshällarnas kockärlsidentifiering utan stäng av apparaten efter varje användning.

5.6.2 Välja kokzon

- Touch på kokzonsindikeringen.
- I kokzonsindikeringen visas .
- Kokzonernas extrafunktioner visas.
- Kokzonens manövrering aktiveras i 2 sekunder och inställningar kan göras för vald kokzon.
- Upprepa vid behov denna procedur för att ta ytterligare kokzoner i drift.

5.6.3 Ställa in effektnivåer för kokzoner

- Touch på motsvarande kokzonsindikering.
- Kokzonens manövrering aktiveras i 2 sekunder och inställningar kan göras för vald kokzon.

Kokzonernas effektnivåer kan regleras på 3 olika sätt:

- Touch på en bestämd slider-position .
eller
- Slide till önskad effektnivå.
eller

► Touch på  eller .

- Upprepa vid behov denna procedur för att ta ytterligare kokzoner i drift.

i Effektnivåerna för spishällar visas i 7-segmentsskrift i resp. kokzonindikering.

- i** Två sekunder efter en ändring av effektnivån går kontrollpanelen automatiskt tillbaka till standardvisningen.

5.6.4 Kokzon powernivå

När powernivån aktiveras står den maximala kokzonseffekten till förfogande under en förinställd tid. Den tillgängliga effekten koncentreras på kokzonen, d.v.s. den maximala effekten på den andra kokzonen på sidan reduceras automatiskt temporärt:

- Om du använder powernivån på den främre kokzonen, kan du på den bakre kokzonen välja maximalt effektnivå 7.
- Om du använder powernivån på den bakre kokzonen, kan du på den främre kokzonen välja maximalt effektnivå 7 (vid Pure maximalt effektnivå 8).
- Om du väljer en för hög effektnivå på den andra kokzonen, blinkar indikeringen **P** tre gånger och powernivån sätts tillbaka på effektnivå 9.

Efter 5 minuter sätts kokzonen automatiskt tillbaka på effektnivå 9.

- i** Hetta aldrig upp olja, fett och liknande på powernivå. På grund av den höga effekten kan kokkärlets botten överhettas.

Aktivera powernivån för en kokzon

- ▶ Touch på **+** vid aktiv effektnivå 9.
- På kokzonsindikeringen visas **P**.

Avaktivera powernivån

Powernivån stängs av i förtid om du ändrar effektnivån.

5.6.5 Automatisk värmefunktion

Vid aktivering av den automatiska värmefunktionen arbetar kokzonen med full effekt under en bestämd tid och sätts sedan automatiskt ner till den inställda sjudningsnivån.

Effektnivå (sjudningsnivå)	Uppvärmningstid i min:sek.
1	0:40
2	1:00
3	2:00
4	3:00

Effektnivå (sjudningsnivå)	Uppvärmningstid i min:sek.
5	4:20
6	7:00
7	2:00
8	3:00

Tab. 5.5 Översikt uppvärmningstid

Aktivera den automatiska värmefunktionen

- ▶ Touch på motsvarande kokzonsindikering.
- ▶ Ställ in effektnivån.
- ▶ Longpress på slidern **---** vid en position lägre än effektnivå 9
- Den automatiska värmefunktionen aktiveras.
- Medan den automatiska värmefunktionen är aktiv, blinkar den aktuella effektnivån.
- När tiden för den automatiska värmefunktionen löpt ut går kokzonen till den tidigare valda effektnivån (sjudnivån).

Stänga av den automatiska värmefunktionen i förtid

Den automatiska värmefunktionen stängs av när man väljer en lägre effektnivå.

- i** Höjs kokzonens effektnivå medan den automatiska värmefunktionen är aktiv, förblir den automatiska värmefunktionen aktiv. Värmefunktionen anpassas.

- i** Sänks kokzonens effektnivå medan den automatiska värmefunktionen är aktiv, stängs den automatiska värmefunktionen av.



5.6.6 Kokzonstimer

Avstängningsautomatiken stänger automatiskt av den valda kokzonen efter en förinställd tid. Timer-funktionen kan också användas på flera aktiva kokzoner (multitimer).

- i** För att kunna aktivera kokzonstimeren måste du först ställa in en effektnivå för en kokzon.





Aktivera kokzonstimeren

- ▶ Touch på motsvarande kokzonsindikering
- Kokzonernas extrafunktioner visas.

- Om den valda kokzonen ännu inte är aktiv (= effektnivå ) kan du nu ställa in en effektnivå.
- ▶ Touch på timerknappen .
- I multifunktionsdisplayen ovanför slidern blinkar tidsangivelsen i minuter (.

Ställa in tiden



- ▶ Ställ in önskad tid:

Kommando	Öka tiden	Minska tiden
Slide	 uppåt	 nedåt
Touch på	 (exakt på minuten)	 (exakt på minuten)

Tab. 5.6 Ställa in tiden

- Timersymbolen  börjar blinka.

Starta timern

- ▶ Touch på den blinkande timerknappen .
- Den inställda tiden börjar räknas ner.
- Bredvid kokzonen visas timersymbolen .
- Efter 2 sekunder växlar kontrollpanelen till standardvisningen.
- 10 sekunder innan tiden har löpt ut visar systemet den resterande tiden blinkande.
- Under de sista 5 sekunderna av nedräkningen ljuder en signalton varje sekund.

Visa resterande tid



Kokzonstimer aktiveras och den inställda tiden börjar löpa:

- ▶ Touch på kokzonen
- Den resterande tiden visas i multifunktionsdisplayen.

Ändra aktiv timer

- ▶ Touch på en kokzon med aktiverad timer
- Den resterande tiden visas.
- ▶ Touch på timerknappen .
- Timern stoppas.
- Den resterande tiden visas blinkande.
- Systemet ändras till timer-edit-läge.
- ▶ Ändra den inställda tiden.
- ▶ Bekräfta den nya tiden och starta timern.

Multi-timer



- ▶ Touch på ytterligare en kokzonsindikering
- Kokzonernas extrafunktioner visas.
- Om den valda kokzonen ännu inte är aktiv (= effektnivå ) kan du nu ställa in en effektnivå.
- ▶ Touch på timerknappen .

- I multifunktionsdisplayen ovanför slidern blinkar tidsangivelsen i minuter (.
- Nu kan tiden ställas in och timern startas.

Stänga av timer i förtid

- ▶ Touch på en kokzonsindikering med aktiv timer
- ▶ Long-Press på timerknappen  eller
- ▶ Long-press på kokzonsindikeringen med aktiv timer
- Kokzonstimer stängs av.
- Systemet byter till standardvisningen.
- Kokzonen förblir aktiv på den inställda effektnivån.

Tiden har löpt ut

- 10 sekunder innan tiden har löpt ut visar systemet den resterande tiden blinkande.
- Under de sista 5 sekunderna av nedräkningen ljuder en signalton varje sekund.
- Tidsangivelsen  och timerknappen  blinkar.
- När den inställda tiden har löpt ut stängs kokzonen automatiskt av (= effektnivå .

5.6.7 Pausfunktion

-  Motorfunktionen avbryts inte under pausen. Aktiva bryggings- och timerfunktioner kvarstår. Aktiv kokzon-timer avbryts.

Med pausfunktionen kan du snabbt och enkelt stänga av alla kokzoner tillfälligt. När funktionen hävs fortsätter driften med de ursprungliga inställningarna. Kokprocessen kan avbrytas i max. 10 minuter. Efter 10 minuter avbryts kokprocessen automatiskt.

Aktivera pausfunktionen

- ▶ Touch på pausknappen .
- Pausknappen tänds, alla kokprocesser avbryts och en akustisk signal ljuder.
- Kokzonsdisplayerna mörkas ner.
- Paus-timern startar (max. 10 min).

Avaktivera pausfunktionen



- ▶ Long-Press på pausknappen .
- Pausknappen mörkas ner.
- Kokzonsdisplayerna tänds.
- Alla kokprocesser fortsätter på den innan pausen inställda effektnivån.
- Aktiv kokzonstimer fortsätter.

5.6.8 Varmhållningsfunktion

Bara på Pure

På varmhållningsfunktionen kan redan färdiga maträtter hållas varma vid låg effekt och utan risk för vidbränning. Den maximala tiden för varmhållningsfunktionen är från fabrik begränsad till 8 timmar.

Aktivera varmhållningsfunktion

- ▶ Touch på motsvarande kokzonsindikering.
 - Extrafunktionerna för kokzonen visas.
- ▶ Touch på varmhållningsknappen .
 - Varmhållningsfunktionen aktiveras.
 - I kokzonsindikeringen visas .
 - Bredvid kokzonen visas symbolen för varmhållning .

Avaktivera varmhållningsfunktionen

- ▶ Touch på motsvarande kokzonsindikering.
 - ▶ Touch på varmhållningsknappen .
- eller
- ▶ Slide helt neråt (effektnivå 0).
 - Varmhållningsfunktionen stängs av.
- Varmhållningsfunktionen avaktiveras så snart en effektnivå väljs.

5.6.9 Variabel varmhållningsfunktion

Bara på X Pure

Beroende på användningsfall resp. livsmedel som används kan du välja mellan 3 varmhållningsnivåer med olika temperaturer:



Varmhållningsnivå	Symbol	Temperatur
1 (smältning)	—	≈ 42°C
2 (varmhållning)	≡	≈ 74°C
3 (sjudning)	≡≡	≈ 94°C

Tab. 5.7 Varmhållningsnivåer



- Den maximala tiden för varmhållningsfunktionen är begränsad till 8 timmar.

-  I praktiken kan temperaturerna i varmhållningsnivåerna avvika något eftersom de påverkas av kokkärlet, fyllnadsmängden och de olika värmeteknologierna. Även genom påverkan av ångsugen kan temperaturerna variera.



Aktivera varmhållningsfunktion

- ▶ Touch på motsvarande kokzonsindikering.
 - Extrafunktionerna för kokzonen visas.
- ▶ Touch på varmhållningsknappen .
 - Varmhållningsfunktionen aktiveras.
 - Den första varmhållningsnivån  visas.
 - Bredvid kokzonen visas symbolen för varmhållning .

Höja eller sänka varmhållningsnivån

- ▶ Slide uppåt eller neråt till önskad varmhållningsnivå. eller
- ▶ Touch på  eller  till önskad varmhållningsnivå. eller
- ▶ Touch på varmhållningsknappen till önskad varmhållningsnivå.

Avaktivera varmhållningsfunktionen

- ▶ Touch på motsvarande kokzonsindikering.
 - ▶ Long-Press på varmhållningsknappen .
- eller
- ▶ Slide helt neråt (effektnivå 0).
 - Varmhållningsfunktionen stängs av.
 - I kokzonsindikeringen visas i förekommande fall restvärmeindikatorn .
- Valet av en effektnivå stänger också av varmhållningsfunktionen.

5.6.10 Bryggningsfunktion

Bara på X Pure

Två kokzoner kan med bryggningsfunktionen kombineras till en stor kokzon. Styrningen av den kombinerade zonen sker då via ett manöverelement. Effektregleringen sker synkroniserat (båda kokzonerna drivs med samma effektnivå). Bryggningsfunktionen är lämplig för att värma upp maträtter i t.ex. en gryta.

i Om båda kokzonerna är aktiverade innan bryggningsfunktionen aktiveras, väljer systemet den lägre effektinivån. Om en kokzonstimer är aktiv, övertas det lägre timervärdet för bryggningsstimern.

i Om inget lämpligt kokkärl identifieras (kokkärlsidentifiering) inom 10 sekunder vid aktiverad bryggningsfunktion, stängs bryggningsfunktionen av och kokzonerna avaktiveras.

Aktivera bryggningsfunktionen

- ▶ Touch på båda kokzonsindikeringarna samtidigt.
 - Bryggningsfunktionen är nu aktiverad.
 - Gränslinjen mellan kokzonsindikeringarna slocknar.
 - Kokzonernas extrafunktioner visas.
 - På båda kokzonsindikeringarna visas samma effektinivå.
 - Aktiva extrafunktioner för kokzonerna övertas (dubbel indikering).
 - Ändringar av effektinivåerna påverkar nu båda kokzonerna samtidigt.

Avaktivera bryggningsfunktionen

- ▶ Long-press på en av de båda kokzonsindikeringarna med aktiv bryggningsfunktion.

eller

- ▶ Samtidig touch på båda kokzonsindikeringarna med aktiv bryggningsfunktion.
 - Bryggningsfunktionen stängs av.
 - Gränslinjen mellan kokzonsindikeringarna visas.
 - Effektinivåerna sätts på 0.
 - Om en kokzonstimer var aktiv, avaktiveras den.
 - Identifieras ett kokkärl på endast en av de båda kokzonerna, stängs bryggningsfunktionen av efter tio sekunder och motsvarande kokzon avaktiveras.

5.6.11 Automatisk bryggningsfunktion

i Bara på X Pure

Om man placerar ett tillräckligt stort kokkärl eller gryta på två efter varandra liggande kokzoner, kombineras dessa automatiskt till en stor kokzon. Du behöver inte aktivera resp. avaktivera bryggningsfunktionen manuellt.

i Om den permanenta kokkärlsidentifieringen är aktiverad (se "6.7 Menypunkt 7: Permanent kokkärlsidentifiering"), är även den automatiska bryggningsfunktionen aktiv.



5.6.12 Stänga av kokzonen

- ▶ Touch på önskad kokzon.
- ▶ Slide helt ner tills  visas i kokzonsindikeringen.

eller

- ▶ Long-press på kokzonen
 - I kokzonsindikeringen visas .
 - Efter 2 sekunder visas standarddisplayen.

eller

 - ▶ Touch på  tills  visas i kokzonsindikeringen.

5.7 Säkerhetsanordningar

5.7.1 Barnsäkring

Barnsäkringen förhindrar att apparaterna oavsiktligt sätts på.

- Efter apparatens påslagning lyser spärrsymbolen  i kontrollpanelen.



Aktivera/avaktivera barnsäkringen permanent (se "6.2 Menypunkt 2: Barnsäkring")

Avaktivera barnsäkringen för en kokprocess

- ▶ Long-Press på spärrknappen .
 - Standardvisningen tänds och kontrollpanelen aktiveras igen.

5.7.2 Restvärmeindikator

Om en kokzon efter avstängning fortfarande är varm, föreligger fara för brand resp. brännskador. Så länge  visas för en kokzon (restvärmeindikator), får du inte röra vid denna kokzon och inte lägga några värmekänsliga föremål på den.

-  visas med 100 % lyskraft: mycket hög temperatur.
-  visas med 50 % lyskraft: hög temperatur.

Efter en tillräcklig avsvälningstid (temperatur < 55 °C) slocknar indikatorn.

5.7.3 Säkerhetsavstängning

Ångsug

Ångsugen går efter 120 min över till automatmodus om ingen inställning görs eller någon förändring av effektnivån sker.

Spishällar

Varje kokzon stängs automatiskt av efter en i förväg inställd tid om inte effektnivån ändras. Det finns 3 nivåer när det gäller tiden till säkerhetsavstängningen.

- Från fabrik är säkerhetsavstängningen inställd på nivå 2.
- Nivån kan ändras i kundmenyn.

Effektnivåer	Säkerhetsavstängning efter tim:min.		
	Nivå 1	Nivå 2	Nivå 3
1	12:00	8:24	6:00
2	10:00	6:24	4:00
3	9:00	5:12	2:30
4	8:00	4:12	2:00
5	6:00	3:18	1:30
6	4:00	2:12	1:00
7	4:00	2:12	1:00
8	3:00	1:48	00:45
9	2:00	1:18	00:30
P	00:05	00:05	00:05

Tab. 5.8 Säkerhetsavstängning på effektnivåer

Effektnivå	Säkerhetsavstängning efter tim:min.		
	Nivå 1	Nivå 2	Nivå 3
	12:00	8:00	4:00

Tab. 5.9 Säkerhetsavstängning vid varmhållningsnivåerna

- Sätt på kokzonen igen när du vill använda kokzonen igen.

5.7.4 Överhettningsskydd

- i** Om en spishäll överhettas, reduceras spishällens effekt resp. apparaten stängs av helt och hållet.

Apparaten är försedd med ett överhettningsskydd. Överhettningsskyddet kan utlösas när:

- kokkärl utan innehåll hettas upp.
- olja eller fett upphettas på en hög effektnivå.
- en het kokzon sätts på igen efter ett elavbrott.

Genom överhettningsskyddet inleds en av följande åtgärder:

- Den aktiverade powernivån sänks.
- Powernivån kan inte användas längre.
- Den inställda effektnivån reduceras.
- Spishällerna stängs av helt och hållet.

Efter en tillräcklig avsvälningstid kan spishällerna användas på full effekt igen.

6 Kundmeny

Vissa funktioner kan ställas in i kundmenyn.

- i** Meny kan bara öppnas när alla kokzoner och ångsugen är inaktiva. Dessutom får det inte finnas någon restvärme kvar.

Hämta kundmenyn

- ▶ Starta apparaten via powerknappen .
- Efter systemstarten visas standardvisningen i kontrollpanelen.
- ▶ Long-press på multifunktionsdisplayen.
- Meny öppnas och den första meny punkten visas.

Kundmeny navigation

- ▶ Touch på multifunktionsdisplayen.
- Systemet byter till nästa meny punkt.
- Systemet övertar och sparar automatiskt de inställda värdena när du går till en annan meny punkt eller avslutar meny.

Avsluta kundmenyn

- ▶ Long-press på multifunktionsdisplayen. eller
- ▶ Long-Press på powerknappen .
- Meny avslutas och apparaten stängs av.

Översikt kundmeny

Menypunkt/beteckning/urvalsområde	Fabriksinställning
1 Signalernas ljudstyrka (0 - 9)	4
2 Barnsäkring (på/av)	Av
3 Visa filterstatus (återställa filterservice-indikeringen)	
4 Tiden för den fördröjda avstängningen (10, 15, 20 min)	20 min
5 Touch-områdenas reaktionshastighet (1 långsam, 2 medel, 3 snabb)	2
6 LED-test	
7 Permanent kokkärlsidentifiering	Av
8 Mjukvaru-/hårdvaruversion	
9 Säkerhetsavstängning (1 lång, 2 medel, 3 kort)	2
A Super Simple Mode	Av

Menypunkt/beteckning/urvalsområde	Fabriksinställning
0 Återgå till fabriksinställningen	

Tab. 6.1 Översikt kundmeny

6.1 Meny punkt 1: Signalernas ljudstyrka

- i** Säkerhetsrelevanta signaler utges alltid med 100% ljudstyrka.
- i** Ljudsignalen för powerknappen kan inte ställas på 0.
- i** Efter att meny punkten har öppnats, visas den aktuellt inställda ljudstyrkan i den vänstra, bakre kokzonsindikeringen.

Ställa in signalernas ljudstyrka:

- ▶ Slide  uppåt eller neråt till önskad ljudstyrka.
- ▶ Gå till en annan meny punkt eller avsluta meny.





Bild 6.1 Meny punkt 1: Signalernas ljudstyrka

6.2 Meny punkt 2: Barnsäkring

- i** I meny punkt 2 kan du permanent stänga av eller sätta på barnsäkringen. Denna inställning övertas vid varje ny kokprocess.

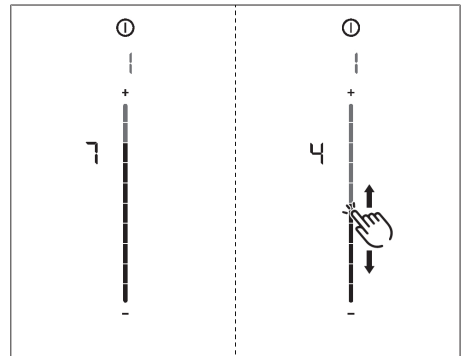
Aktivera barnsäkringen permanent

- ▶ Touch på det övre slider-området .
-  visas.
- ▶ Gå till en annan meny punkt eller avsluta meny.
- Barnsäkringen är permanent aktiverad.





Bild 6.2 Menypunkt 2: Barnsäkring

Avaktivera barnsäkringen permanent

- ▶ Touch på det undre slider-området .
- ▶ Gå till en annan meny punkt eller avsluta meny.
- Barnsäkringen är permanent avstängd.

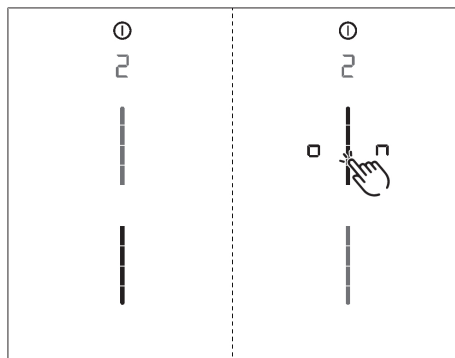
6.3 Menypunkt 3: Visa filterstatus och återställa filterservice-indikeringen

- i** När meny punkt 3 öppnas visas den aktuella filterstatusen automatiskt (enbart vid luftcirkulation).

Återställa filterservice-indikeringen

- ▶ Long-Press på motorknappen .
- Alla sliderelement visas med 100% ljusstyrka igen.
- Filterservice-indikeringen  visas inte längre efter att ångsugen har satts på.
- ▶ Gå till en annan meny punkt eller avsluta meny.



Bild 6.3 Menypunkt 3: Filterstatus

6.4 Menypunkt 4: Tiden för den fördröjda avstängningen

- i** I meny punkt 4 kan du ställa in tiden för den fördröjda avstängningen.

Du kan välja mellan 3 tider:

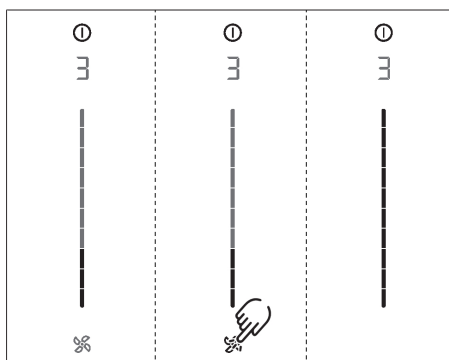
- 20 minuter
- 15 minuter
- 10 minuter

Den aktuella tiden visas under 2 sekunder.

Välja tiden för fördröjd avstängning

- ▶ Touch på slider-området  som ska väljas.
- ▶ Gå till en annan meny punkt eller avsluta meny.



Bild 6.4 Menypunkt 4: Tiden för den fördröjda avstängningen

6.5 Menypunkt 5: Touch-områdenas reaktionstid

i På menypunkt 5 kan man ställa in reaktionstiden för touch-områdena.

- Reaktionshastighet 1: långsam
- Reaktionshastighet 2: medel
- Reaktionshastighet 3: snabb
- Aktuell reaktionshastighet visas.

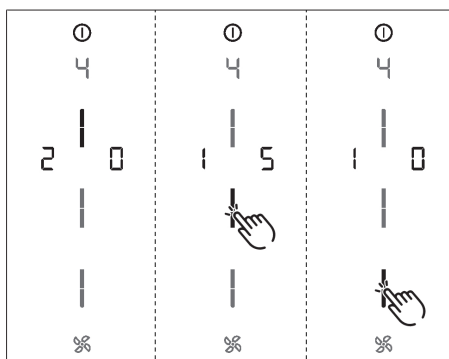
Välja reaktionshastighet

- ▶ Touch på slider-området  som ska väljas.
- ▶ Gå till en annan menypunkt eller avsluta meny.





Bild 6.5 Menypunkt 5: Reaktionshastighet

6.6 Menypunkt 6: LED-test

i I menypunkt 6 kan alla LED-lampor för de enskilda touch-områdenas funktion testas.

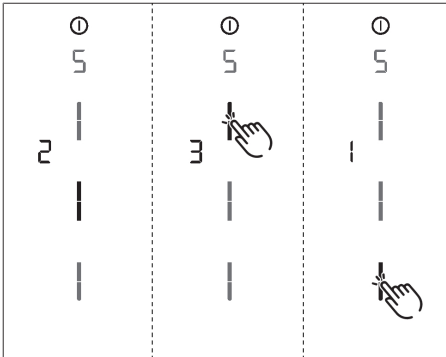
Starta LED-test

- ▶ Touch på slider-området .
- Alla indikationer visas med 50 % ljusstyrka.
- ▶ Touch på valfri display.
- Den valda displayen visas med 100 % ljusstyrka i en sekund.
- Med touch kan du testa ytterligare displayer.



Bild 6.6 Menypunkt 6: LED-test



Avsluta LED-test

- Efter 5 sekunder avslutas LED-testet automatiskt, eller
- ▶ Long-press på multifunktionsdisplayen.
- LED-testet avslutas.
- ▶ Gå till en annan menypunkt eller avsluta meny.

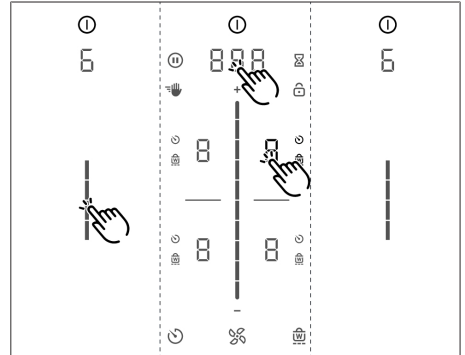
6.7 Menypunkt 7: Permanent kokkärlsidentifiering

i I menypunkt 7 kan du permanent stänga av eller sätta på kokkärlsidentifieringen.

Aktivera permanent kokkärlsidentifiering

- ▶ Touch på det övre slider-området .
- Symbolen för kokkärlsidentifiering  visas i 1 sekund för alla kokzoner.
-  visas.
- ▶ Gå till en annan menypunkt eller avsluta meny.





Bild 6.7 Menypunkt 7: Permanent kokkärlsidentifiering

Avaktivera permanent kokkärlsidentifiering

- ▶ Touch på det undre slider-området .
- ▶ Gå till en annan menypunkt eller avsluta meny.

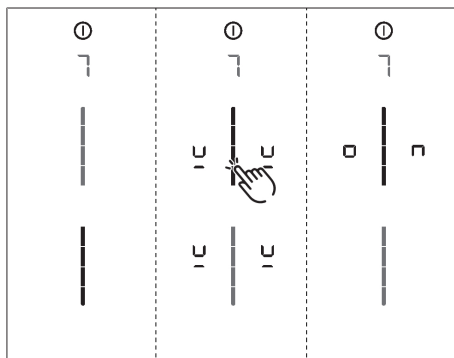
6.8 Menypunkt 8: Visa mjukvaru-/hårdvaruversion

- Mjukvaru-/hårdvaruversionen visas på de 4 7-segmentdisplayerna för kokzonerna.
- ▶ Gå till en annan menypunkt eller avsluta meny.



Bild 6.8 Menypunkt 8: Mjukvaru-/hårdvaruversion

6.9 Menypunkt 9: Säkerhetsavstängning

i I menypunkt 9 kan du välja tiden (nivån) för den automatiska säkerhetsavstängningen av kokzonerna.

- Nivå 1: lång tid till säkerhetsavstängningen
- Nivå 2: medellång tid till säkerhetsavstängningen
- Nivå 3: kort tid till säkerhetsavstängningen (se "5.7.3 Säkerhetsavstängning")
- Aktuell nivå visas.

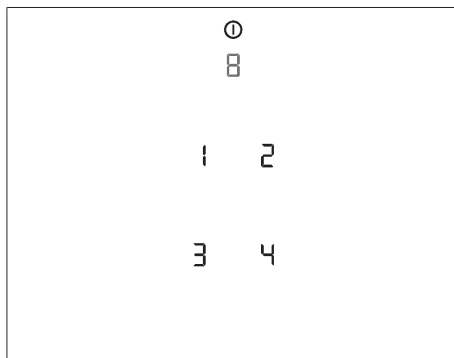
Välja nivå

- ▶ Touch på slider-området  som ska väljas.
- ▶ Gå till en annan menypunkt eller avsluta meny.



Bild 6.9 Menypunkt 9: Säkerhetsavstängning



6.10 Menypunkt A: Super Simple Mode

i I Super Simple Mode stängs vissa extrafunktioner av och deras symboler tonas bort.

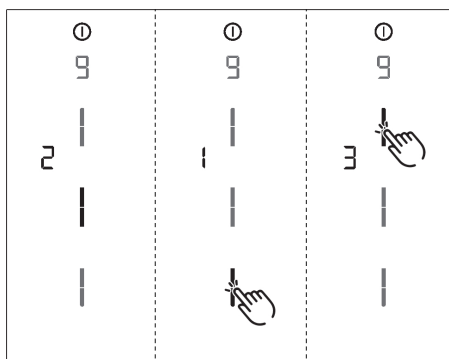
Följande extrafunktioner avaktiveras i Super Simple Mode:

- Kokzontimer
- Timer
- Rengöringsspärr
- Manöverspärr
- Varmhållningsfunktion
- Pausfunktion

Aktivera Super Simple Mode

- ▶ Touch på det övre slider-området .
- Symbolerna för extrafunktionerna som stängs av, blinkar och förbleknar.
-  visas.
- ▶ Gå till en annan meny punkt eller avsluta meny.
- Extrafunktionerna är permanent avstängda och visas inte.





Bild 6.10 Meny punkt A: Super Simple Mode

6.11 Meny punkt 0: Återgå till fabriksinställningen

-  I meny punkt 0 återställs alla inställningar i kundmenyn till fabriksinställningen.

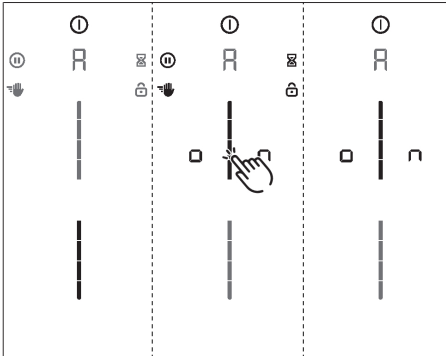
Återgå till fabriksinställningen (reset)

- ▶ Long-Press på slider-området .
- Efter avslutad återställning stängs apparaten av.



Bild 6.11 Meny punkt 0: Fabriksinställningar

7 Rengöring och skötsel

- ▶ Iaktta alla säkerhets- och varningsanvisningar (se "2 Säkerhet").
- ▶ För att undvika personskador - förvissa dig om att spishällen och ångsugen är avstängda och har svalnat innan du börjar med rengöringen och skötseln.
- Regelbunden rengöring och skötsel garanterar en lång livslängd och optimal funktion.
- ▶ Iaktta följande rengörings- och skötselintervaller.

Komponent	Rengöringsintervaller
Kontrollpanel	genast efter varje nedsmutsning
Spishäll	omedelbart efter varje nedsmutsning noggrant med ett vanligt rengöringsmedel
Ångsug	varje vecka
Inströmningsmunstycke och fettfilter i rostfritt stål	<ul style="list-style-type: none"> ● efter varje tillredning av mycket feta maträtter, men minst varje vecka ● vid filterservice-indikering F ● för hand eller i diskmaskin (vid max. 65°C) ● Rengör bara ytor i rostfritt stål i slipriktningen!
Luftledningskåpa	var 6:e månad eller vid byte av aktivkolfiltret
Aktivkolfilter (endast vid luftcirkulation)	Byt ut vid luktbildning, avtagande ångsugseffekt eller filterservice-indikering F

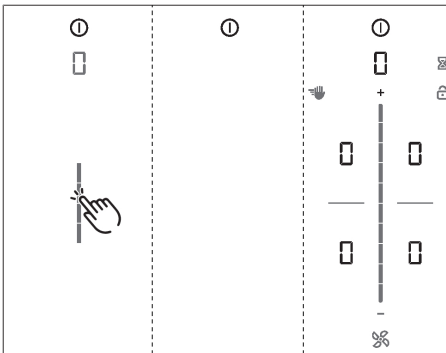
Tab. 7.1 Rengöringsintervaller

7.1 Rengöringsmedel

- i** Aggressiva rengöringsmedel och skrapande kokkärlobottnar skadar ytan och mörka fläckar bildas.

För spishällens rengöring behöver du en speciell skrapa för glaskeramiska ytor och lämpliga rengöringsmedel.

- ▶ Använd aldrig ångrengörare, repande svampar, skurmedel eller kemiskt aggressiva rengöringsmedel (t.ex. ugnsspray).
- ▶ Rengöringsmedel får inte innehålla sand, soda, syra, lut eller klorid.

Rengöringsmedel för inströmningsmunstycket och fettfiltret i rostfritt stål

- ▶ Använd inga aggressiva, syra- eller luthaltiga rengöringsmedel.

7.2 Skötsel av spishäll och ångsug

- ▶ Apparaten får inte användas som arbets- eller förvaringsyta.
- ▶ Kokkärl får inte skjutas eller dras över den.
- ▶ Lyft alltid upp grytor och pannor.
- ▶ Håll apparaten ren.
- ▶ Avlägsna smuts omedelbart.
- ▶ Använd bara kokkärl som passar till apparaten.

7.3 Spishällens rengöring

- i** När ångsugen är igång, måste inströmningsmunstycket vara monterat så att inga små och lätta föremål som t.ex. putstrasor av tyg eller papper kan sugas in.

- ▶ Se till att spishällen är avstängd.
- ▶ Vänta tills alla kokzoner är kalla.
- ▶ Avlägsna all grov smuts och matrester från spishällen med en speciell skrapa till glaskeramiska ytor.
- ▶ Häll rengöringsmedlet på den kalla spishällen.
- ▶ Fördela det med hushållspapper eller en ren trasa.
- ▶ Tvätta av spishällen med en våt trasa.
- ▶ Torka spishällen sedan med en ren trasa.

När spishällen är varm:

- ▶ Avlägsna genast vidhäftande rester av plast, alufolie, socker resp. sockerhaltig mat från kokzonen med skrapan till glaskeramiska ytor för att förhindra att de bränns fast.

Kraftiga nedsmutsningar

- ▶ Avlägsna kraftiga nedsmutsningar och fläckar (kalkfläckar, pärlemorglänsande fläckar) med ett rengöringsmedel så länge spishällen fortfarande är varm.
- ▶ Mjuka upp intorkade matrester med en våt trasa.
- ▶ Avlägsna smutsrester med skrapan till glaskeramiska ytor.
- ▶ Avlägsna direkt korn, smulor o.d. som hamnat på spishällen under matlagningen, för att förhindra repor på ytan.

Färgförändringar och glänsande ställen på spishällen är inga skador. Spishällens funktion och glaskeramiktans stabilitet påverkas inte.

Färgförändringar på spishällen uppstår om matrester inte avlägsnas och bränns fast.

Glänsande ställen uppstår genom nötning av kokkärlets botten, speciellt när kokkärl med aluminiumbotten används, eller genom olämpliga rengöringsmedel. Det är svårt att få bort dem.

7.4 Ångsugens rengöring

Inströmningsmunstycket och fettfiltret i rostfritt stål tar upp fett i matoset.

- ▶ Se till att spishällen och ångsugen är avstängda.
- ▶ Vänta tills motorindikatorn visar .
- ▶ Rengör ångsugen enligt rengöringscyklerna.
- ▶ Rengör utsugssystemets ytor med en mjuk, fuktig trasa, diskmedel eller ett mildt fönsterrengöringsmedel.
- ▶ Mjuka upp intorkad smuts med en fuktig trasa (skrapa intel!).

7.4.1 Avmontering av komponenterna

Ta av inströmningsmunstycket X Pure

Förutsättning: motorindikatorn visar .

- ▶ Tippa inströmningsmunstycket ur sitt läge.
- ▶ Ta med andra handen ut inströmningsmunstycket.





Bild 7.1 Ta av inströmningsmunstycket PUXA, PUXU

[1] Inströmningsmunstycke

Ta av inströmningsmunstycket Pure

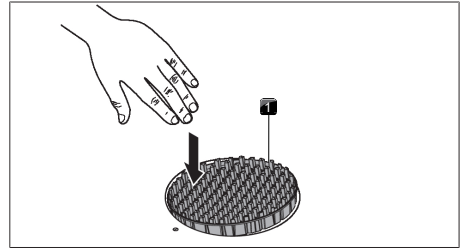
Förutsättning: motorindikatorn visar .

- ▶ Stick in fingret i åtkomstöppningen på inströmningsmunstycket.
- ▶ Dra ut inströmningsmunstycket uppifrån.



Bild 7.2 Ta av inströmningsmunstycket PURA, PURU

[1] Inströmningsmunstycke

[2] Åtkomstöppning

Ta av fettfilter i rostfritt stål

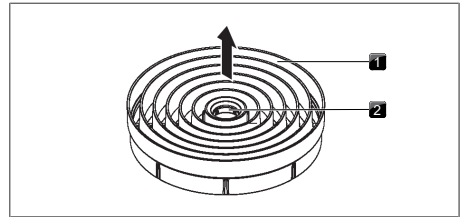
- ▶ Ta tag i handtaget på fettfiltret i rostfritt stål.
- ▶ Dra fettfiltret i rostfritt stål ur insugningsöppningen uppifrån.



Bild 7.3 Demontera fettfilter i rostfritt stål

- [1] Fettfilter i rostfritt stål
- [2] Handtag
- [3] Inströmningsöppning

7.4.2 Rengöring av inströmningsmunstycket och fettfiltret i rostfritt stål

- i** Om fettfiltret i rostfritt stål inte längre kan rengöras ordentligt måste det bytas ut (garanti, teknisk service, reservdelar, tillbehör).

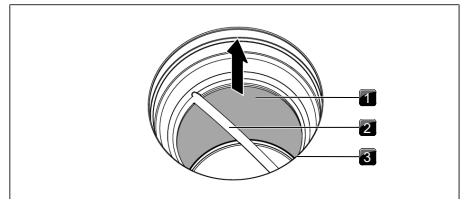
Rengöring för hand

- ▶ Använd fettlösande rengöringsmedel.
- ▶ Skölj av komponenterna med hett vatten.
- ▶ Rengör komponenterna med en mjuk borste.
- ▶ Skölj komponenterna noga efter rengöringen.

Rengöring i diskmaskinen

- ▶ Avlägsna större matrester ur komponenterna.
- ▶ Ställ komponenterna i diskmaskinen.
- ▶ Det får inte samlas något stående vatten i komponenterna.
- ▶ Diska komponenterna med ett diskprogram på max 65 °C.

- i** För att undvika fukt i apparaten, rekommenderas att du skakar av och eventuellt torkar av munstycket när du tar ut det ur diskmaskinen.

7.4.3 Montering av komponenterna

Sätta in fettfiltret i rostfritt stål

- ▶ Ta tag i handtaget på fettfiltret i rostfritt stål.
- ▶ Placera fettfiltret i rostfritt stål i inströmningsöppningen. Det finns ingen spärr eftersom den inte är nödvändig.

Montera inströmningsmunstycke

- ▶ Placera inströmningsmunstycket i inströmningsöppningen.
- ▶ Var noga med rätt position.

7.4.4 Avlägsna vätska ur apparaten

Vätska som flyter in i apparaten via inströmningsöppningen tas upp av fettfiltret i rostfritt stål (upp till 150 ml) och i luftledningskåpan.

Gör som följer:

- ▶ Stäng av motorn och avaktivera den fördröjda avstängningen.
- ▶ Ta ut inströmningsmunstycket och fettfiltret i rostfritt stål.
- ▶ Töm fettfiltret i rostfritt stål.
- ▶ Kontrollera om vätska har samlats på luftledningskåpan botten.
- ▶ Om nödvändigt torka upp vätskan på kåpans botten genom inströmningsöppningen med en kökssvamp eller -duk.
- ▶ Rengör luftledningskåpan.
- ▶ För att torka aktivkolfiltret resp. ångsugens kanaldelar - sätt på ångsugen på minst effektivnivå 5.
- Efter 120 minuter kopplar ångsugen automatiskt om till fördröjd avstängning.

7.5 Rengöra luftledningskåpan

På luftledningskåpans yta kan fett och kalkrester från matoset samlas. Därför behövs en regelbunden grundrengöring.

Luftledningskåpan sitter i underskåpet på spishällens undersida.

Öppna luftledningskåpan

- ▶ Se till att spishällen och ångsugen är avstängda.
- ▶ Vänta tills motorindikatorn visar .
- ▶ Ta bort inströmningsmunstycket och fettfiltret i rostfritt stål.
- ▶ Dra ut filterbytesklaffen inne i inströmningsöppningen genom öppningen i filterkåpan.
- ▶ Håll kåpans botten med ena handen.
- ▶ Öppna de 6 spärrarna som är monterade runt om.
- ▶ Ta av kåpans botten.
- ▶ Rengör luftledningskåpan och kåpans botten med ett mildt rengöringsmedel.





Bild 7.4 Luftledningskåpa

- [1] Luftledningskåpa
- [2] Kåpans botten
- [3] Centreringstapp
- [4] Tätningsspår
- [5] Spärr

Stäng luftledningskåpan

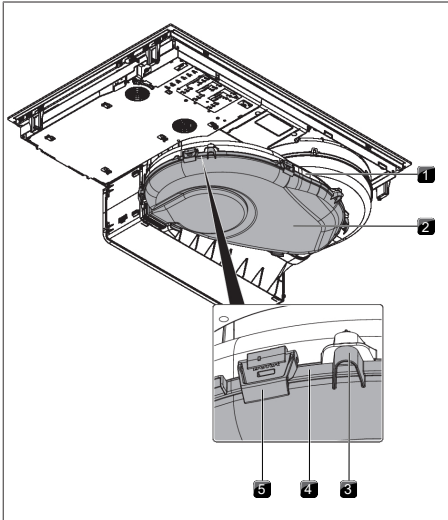
- ▶ Positionera kåpans botten med hjälp av de 3 runt om anordnade centrertapparna under luftledningskåpan.
- ▶ Tryck in kåpans botten uppåt i tätningsspåret.
- ▶ Stäng de 6 spärrarna.
- ▶ Kontrollera att kåpans botten sitter rätt.
- ▶ Tryck in filterbytesklaffen i filterkåpans öppning fram till stoppet inne i inströmningsöppningen.
- ▶ Kontrollera att filterbytesklaffen sitter rätt.
- ▶ Sätt i fettfiltret i rostfritt stål och inströmningsmunstycket.

7.6 Byta ut aktivkolfiltret

Bara om ångsugen arbetar med luftcirkulation, används ett aktivkolfilter som komplement till fettfiltret i rostfritt stål. Aktivkolfiltret binder luktämnen som kan uppstå under kokprocessen. Aktivkolfiltret måste bytas ut om motorindikatorn visar  (filterservice-indikering).

- ▶ Se till att spishällen och ångsugen är avstängda.
- ▶ Vänta tills motorindikeringen visar .

-  Aktivkolfiltret kan erhållas i fackhandeln eller i BORA Shop på hemsidan <http://www.mybora.com>.

Avlägsna aktivkolfilter

- ▶ Ta bort inströmningsmunstycket och fettfiltret i rostfritt stål.
- ▶ Dra ut filterbytesklaffen inne i inströmningsöppningen genom öppningen i filterkåpan.



Bild 7.5 Avlägsna filterbytesklaffen

- [1] Filterbytesklaff
- [2] Inströmningsöppning

- ▶ Ta tag i aktivkolfiltrets greppögla och dra ut det ur filterkåpans öppning så långt som möjligt.

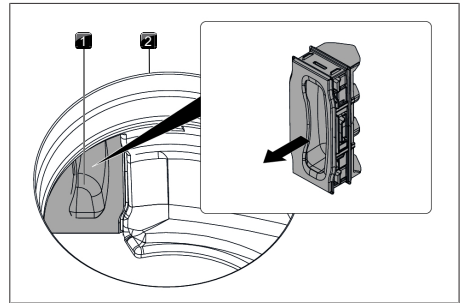

Bild 7.6 Ta ut aktivkolfiltret ur filterkåpan

- [1] Greppögla
- [2] Aktivkolfilter

- ▶ Ta tag i aktivkolfiltret och dra det helt ut ur inströmningsöppningen uppåt med en vridning åt vänster.

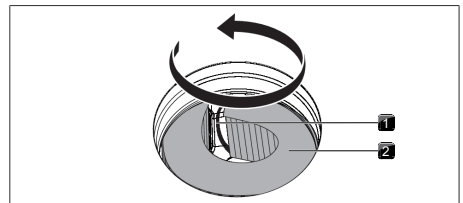

Bild 7.7 Ta ut aktivkolfiltret ur inströmningsöppningen

Sätta i aktivkolfiltret

- ▶ Avlägsna aktivkolfiltrets förpackning.
- ▶ Rikta in aktivkolfiltret korrekt med hjälp av de påtryckta symbolerna (pil vänster, greppögla höger).
- ▶ Ta tag i aktivkolfiltret i båda ändarna.
- ▶ Böj aktivkolfiltret till en cylindrisk form så att filtrets båda ändrar står mitt emot varandra.

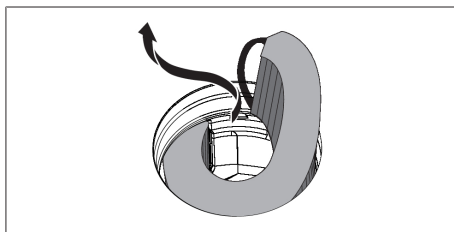

Bild 7.8 Aktivkolfilter

- [1] Aktivkolfilter
[2] Greppögla

- ▶ Tippa aktivkolfiltret lätt mot dig och sätt in det i inströmningsöppningen.
- ▶ För in filtrets vänstra ända i filterkåpan öppning.

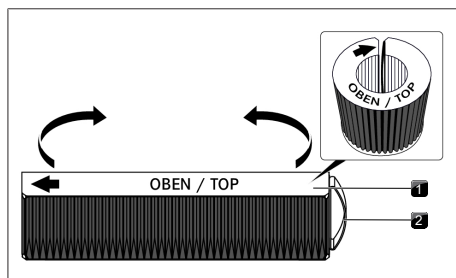

Bild 7.9 Sätta in aktivkolfiltret i utsugningsöppningen

- ▶ Skjut in aktivkolfiltret i filterkåpan fram till stoppet (du kan med ett finger gripa in i lamellerna och stegvis skjuta in filtret i kåpan).
- Aktivkolfiltrets slutposition har uppnåtts när filtret är helt inskjutet i filterkåpan.

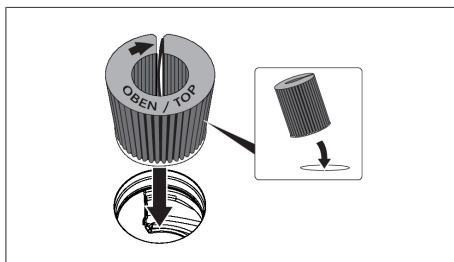

Bild 7.10 Placera aktivkolfiltret i sin slutposition

- ▶ Tryck in filterbytesklaffen i filterkåpan öppning fram till stoppet inne i inströmningsöppningen.
- ▶ Kontrollera att filterbytesklaffen sitter rätt.

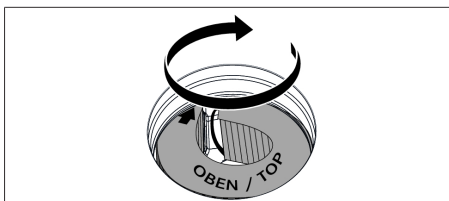

Bild 7.11 Sätta i filterbytesklaffen

- [1] Filterbytesklaff
[2] Inströmningsöppning

- ▶ Sätt i fettfiltret i rostfritt stål och inströmningsmunstycket.
- ▶ Återställ filterservice-indikeringen (se "6.3 Menypunkt 3: Visa filterstatus och återställa filterservice-indikeringen").

8 Felavhjälpning

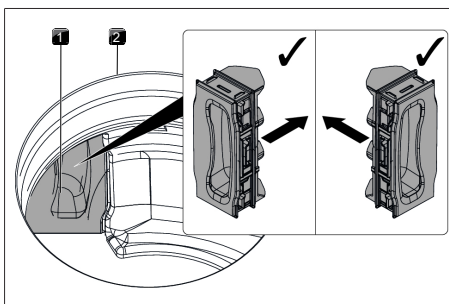
i Ofta kan du själv rätta till fel och brister som kan uppträda i den dagliga driften. På så sätt sparar du tid och pengar eftersom du inte behöver anlita kundtjänst.

► Iaktta alla säkerhets- och varningsanvisningar (se "2 Säkerhet").

Driftsituation	Orsak	Åtgärd
Apparaten kan inte sättas på.	Säkringen eller automatsäkringen i bostads- resp. husinstallationen är defekt.	Byt ut säkringen. Tillkoppla automatsäkringen igen.
	Säkringen/automatsäkringen utlöser flera gånger.	BORA Kontakta serviceteam.
	Strömförsörjningen är avbruten.	Låt en elfackman kontrollera strömförsörjningen.
Luktbildning under driften av en ny ångsug.	Detta fenomen är normalt för en fabriksny apparat.	Lukten försvinner när apparaten har varit i gång några timmar.
I kokzonsindikeringen visas 	Det finns inget eller ett olämpligt kokkärl på kokzonen.	Använd bara lämpliga kokkärl. Välj storleken på kokkärlet motsvarande kokzonen
Låssymbolen är ljusare än övriga indikatorer	Barnsäkringen är aktiverad.	Stäng av barnsäkringen
En kokzon eller hela spishällen stängs automatiskt av.	Den maximala drifttiden för en kokzon har överskridits.	Ta kokzonen i drift igen.
Powernivån stängs automatiskt av i förtid.	Överhettningsskyddet har utlöst	se "5.7.4 Överhettningsskydd"
Spishällens kylfläkt fortsätter att gå efter avstängningen.	Kylfläkten går så länge tills spishällen har svalnat.	Vänta tills kylfläkten stängs av automatiskt.
Ångsugens utsugningseffekt har försämrats.	Fettfiltret är mycket smutsigt	Rengör eller byt fettfiltret
	Aktivkolfiltret är kraftigt nedsmutsat (bara luftcirkulation)	Byt ut aktivkolfiltret
	I luftledningskåpan befinner sig ett föremål (t.ex. putstrasa)	Avlägsna föremålet.
E visas i motorindikatorn	Inmontering av en fönsterkontaktbrytare (fasbrytning)	Öppna fönster
	Motorn är defekt eller en kanalkoppling har lossnat	BORA Kontakta serviceteam
E2 visas i kokzonen	Överhettningsskyddet har utlöst	se "5.7.4 Överhettningsskydd"
E03 visas. E i motorindikatorn, 03 på de bakre kokzonerna	föremål på kontrollpanelen	Avlägsna föremål från kontrollpanelen
	Kontrollpanelen smutsig	Rengör kontrollpanelen
E8 visas i motorindikatorn	Inmontering av en fönsterkontaktbrytare (fasbrytning)	Öppna fönster
	Motorn är defekt eller en kanalkoppling har lossnat	BORA Kontakta serviceteam
F visas i motorindikatorn (bara vid luftcirkulation).	Aktivkolfiltret har uppnått sin brukstid.	Sätt in ett nytt aktivkolfiltret (se "7.6 Byta ut aktivkolfiltret").

Tab. 8.1 Åtgärda fel

Ej beskrivna störningar och fel:

- ▶ Stäng av apparaten.
- ▶ Kontakta BORA Service Team (se se "11 Garanti, teknisk support, reservdelar och tillbehör") och ange felnumret som visas och apparatens typ.

9 Montering

- ▶ Iaktta alla säkerhets- och varningsanvisningar (se "2 Säkerhet").
- ▶ Följ bifogade anvisningar från tillverkaren.

9.1 Allmänna monteringsanvisningar

- i** Nätanslutningskabeln måste finnas på plats.
- i** Apparaten får inte monteras över köldaggregat, diskmaskiner, spisar, ugnar samt tvätt- och torkmaskiner.
- i** Arbetsbänkarnas ytor och vägglister måste vara av värmebeständigt material (upp till ca 100 °C).
- i** Utskärningar i arbetsbänken ska med lämpliga medel förseglas mot fukt och eventuellt utrustas med värmeneutralisering.
- i** Den integrerade ångsugen får inte användas tillsammans med andra spishällar.

Allmänna monteringsanvisningar för spishällar

- ▶ Se till att lufttillförseln under spishällarna är tillräcklig.
- i** För att bibehålla spishällarnas effektivitet en lång tid, måste du se till att det finns tillräckligt med ventilation under spishällarna.
- i** Spishällarnas effektivitet påverkas och hållarna överhettas om den varma luften under dem inte kan strömma ut.
- i** Om en spishäll överhettas, reduceras spishällens effekt resp. apparaten stängs av helt och hållet.
- i** Om en kabelskyddsbotten (mellanbotten) har planerats under apparaterna, får den inte blockera en tillräcklig lufttillförsel.

9.1.1 Samtidig drift av ångsugen i utsugsvarianten och en rumsluftberoende eldstad

- i** Vid monteringen av utsugskanalen måste de statliga och regionala lagarna och föreskrifterna iakttas.
- i** Se till att det finns tillräckligt med tilluft.

Rumsluftberoende eldstäder (t.ex. gas-, olje-, trä- eller koldrivna värmeenheter, varmvattenberedare) tar förbränningsluften från det rum de är placerade i och för ut avgaserna genom en avgasanläggning (t.ex. öppen spis) i det fria.

En ångsug i utsugningsdrift drar ut luft ur det rum den befinner sig i samt ur angränsande rum. Utan tillräcklig tilluft uppstår ett undertryck. Giftiga gaser från den öppna spisen eller utsugsschaktet sugs in i rummen igen.



Bild 9.1 Utsugsmontering - inte tillåten



Bild 9.2 Utsugsmontering - korrekt

- ▶ Vid samtidig drift av ångsugen i ett rum där det finns en eldstad, måste du säkerställa att:

- undertrycket uppgår till maximalt 4 Pa (4 x 10–5 bar);
- en säkerhetsteknisk utrustning (t.ex. fönsterkontaktbrytare, undertrycksvakt) monteras som garanterar att tillräckligt med friskluft tillförs;
- frånluften inte leds in i en skorsten, som används för avgaser från apparater som drivs med gas eller andra bränslen;
- monteringen kontrolleras och godkänns av en auktoriserad fackman (t.ex. sotare).

i Används ångsugen endast med luftcirkulation kan du använda en öppen eldstad utan ytterligare säkerhetstekniska åtgärder.

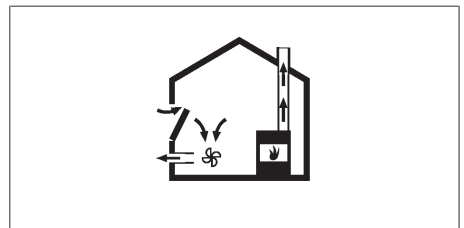
9.2 Leveransomfång

Leveransomfång	Antal
Spishäll med integrerad ångsug	1
Inströmningsmunstycke	1
Fettfilter i rostfritt stål	1
Bruks- och monteringsanvisning	1
Monteringsklämmor	4
Tätningband	1
Set höjdujmningsplattor	1
Påse med diverse små monteringsdetaljer	1
extra leveransinnehåll PURU, PUXU	
Aktivkolfilter	1
Schablon för öppningen i den bakre väggen	1

Tab. 9.1 Leveransomfång

Kontrollera leveransen

- ▶ Kontrollera leveransen och förvissa dig om att den är komplett och oskadad.
- ▶ Informera omgående BORA Service Team, om leveransen är ofullständig eller om en del av leveransen är skadad.
- ▶ Montera aldrig skadade delar.
- ▶ Avfallshandtera transportförpackningen på ett sakkunnigt sätt (se "10 Urdrifttagning, Idemontering och avfallshantering").

9.3 Verktyg och hjälpmedel

För den sakkunniga monteringen av spishällen behöver du bland annat följande verktyg:

- Sticksåg eller handsåg
- Schablon för utskärningen i den bakre väggen (bara vid luftcirkulation, ingår i leveransen)
- Skruvmejsel/Torxnyckel (Torx) 20
- Svart värmebeständig silikonfästningsmassa

9.4 Monteringsinstruktioner

9.4.1 Monteringsavstånd

- ▶ Iaktta det nödvändiga fria utrymmet kring ursparningen i arbetsbänken.



Bild 9.3 Nödvändigt fritt utrymme

- [1] Nödvändigt fritt utrymme
- [2] Utskäring i bänkskivan

9.4.2 Möbels minimimått X Pure (PUXA, PUXU)

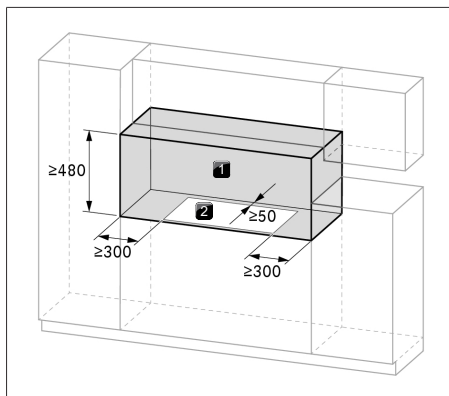

Bild 9.4 Möbels minimimått X Pure

9.4.3 Möbels minimimått Pure (PURA, PURU)

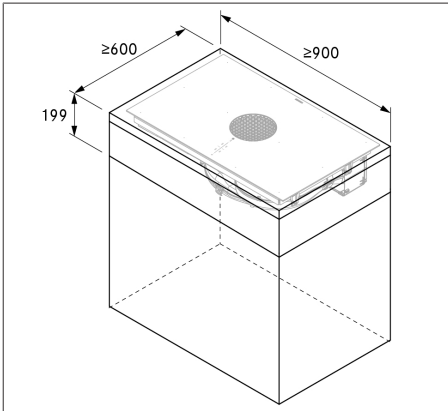

Bild 9.5 Möbels minimimått Pure

9.5 Utskärning i bänkskivan

- i** Minimimåttet på 50 mm från bänkskivans framkant till bänkskivans utskärning är en rekommendation från BORA.

- Gör utskärningen i arbetsbänken med hänsyn till de angivna utskärningsmått.
- Se till att snittytorna på arbetsbänken förseglas sakkunnigt.
- Följ de föreskrifter som tillverkarna av arbetsbänken anger.

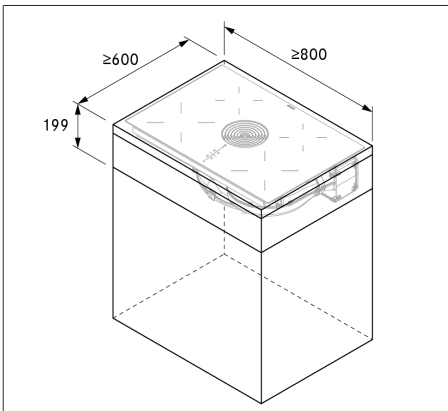
9.5.1 Utskärningsmått X Pure (PUXA, PUXU)

Planmontering X Pure (PUXA, PUXU)



Bild 9.6 Utskärningsmått för planmontering



Bild 9.7 Falsmått för planmontering

Ytmontering X Pure (PUXA, PUXU)

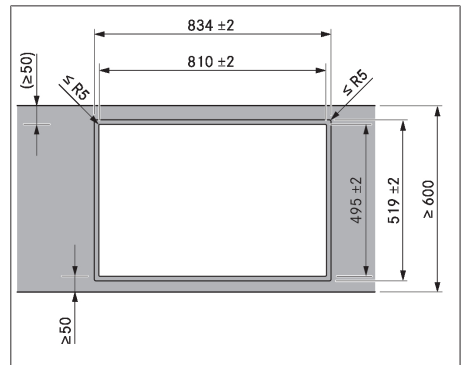

Bild 9.8 Utskärningsmått för ytmonteringen

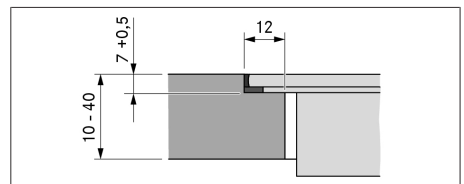

Bild 9.9 Påsättningsmått för ytmonteringen

9.5.2 Utskärningsmått Pure (PURA, PURU)

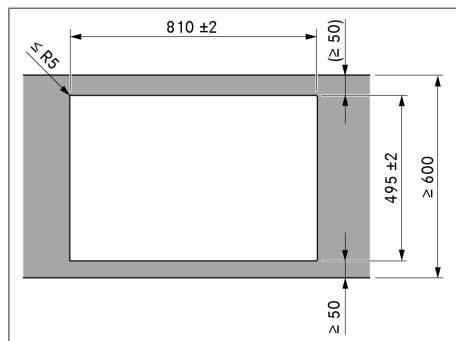
Planmontering Pure (PURA, PURU)

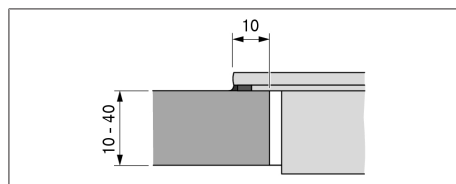

Bild 9.10 Utskärningsmått för planmontering



Bild 9.11 Falsmått för planmontering

Ytmontering Pure (PURA, PURU)

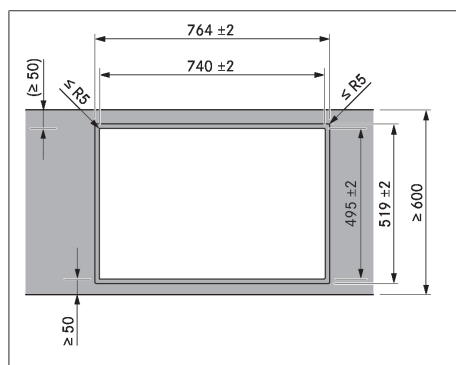

Bild 9.12 Utskärningsmått för ytmonteringen

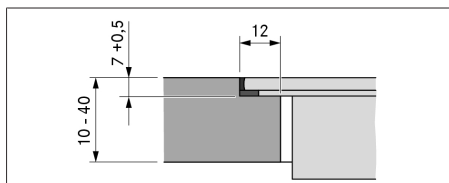

Bild 9.13 Påsättningsmått för ytmonteringen

9.6 Montering av apparaten i utsugsvarianten

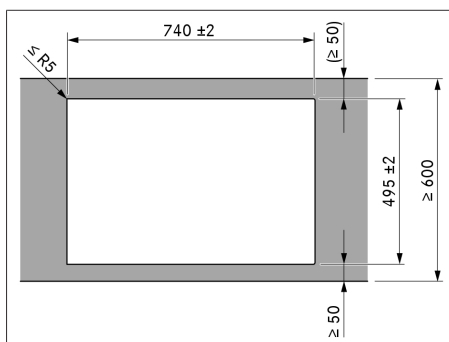
- i** Vid monteringen av utsugskanalen måste de statliga och regionala lagarna och föreskrifterna iakttas.
- i** Se till att det finns tillräckligt med tilluft.
- i** Frånluften måste ledas ut i det fria i utsugskanaler.

- i** Utsugskanalernas minsta tvärsnitt måste uppgå till 176 mm^2 , det motsvarar ett rundrör med en diameter på 150 mm eller BORA Ecotube kanalsystemet.
- i** I regel kan du med den integrerade motorn realisera en upp till 6 meter lång kanal med sex 90° böjar eller 8 meter med fyra 90° böjar eller 10 meter med två 90° böjar.
- i** Inte kompatibel med BORA Universalmotorer.
- i** Planeringsinformation för utsugskanalernas installation finns i planeringshandboken från BORA.

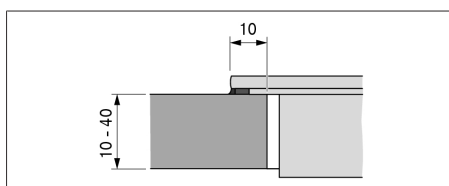
9.6.1 Förbereda köksinredningen för frånluftvarianten

- Eventuella stödbalkar på möbeln måste avlägsnas inom området för utskärningen i bänkskivan.
- Om bänkskivan är tunn måste du se till att skåpet har ett tillräckligt fast underlag för skivan.
- Underskåpets baksida måste anpassas för utsugskanalen.
- Ett minimiavstånd på 120 mm mellan den bakre skåpväggen och en angränsande möbel eller rumsvägg måste iaktas för utsugskanalen.
- En mellanbotten under spishällen är inte nödvändig. Har du planerat in en kabelskyddsbotten (mellanbotten), måste följande beaktas:
 - för underhållsarbeten måste den vara monterad så att du kan ta ut den underifrån.
 - För en tillräcklig ventilation av spishällens måste avståndet från spishällens undre kant uppgå till minst 15 mm.
- Lådorna och hyllorna i underskåpet måste kunna tas bort.
- Beroende på inbyggnadssituation måste underskåpets lådor kortas för en korrekt montering.

9.6.2 Inbyggnadsmått

Anpassa inredningens baksida

- Kontrollera de nödvändiga inbyggnadsmåtten för apparaten och det planerade kanalsystemet före inbyggnaden i underskåpet.

- Anpassa ev. baksidans position med hänsyn till de nödvändiga inbyggnadsmåtten.



Bild 9.14 Inbyggnadsmått vid frånluft, bänkskivans djup 600 mm

9.6.3 Förbereda spishällen

Montera tätningsbandet

- Limma vid ytmontering det bifogade tätningsbandet fullständigt runt om utvändigt på spishällens undersida.
- Limma vid planmontering tätningsbandet på de horisontella snittkanterna i bänkskivans utskärning, även om du förseglar spishällen med silikonfogmassa eller dylikt.

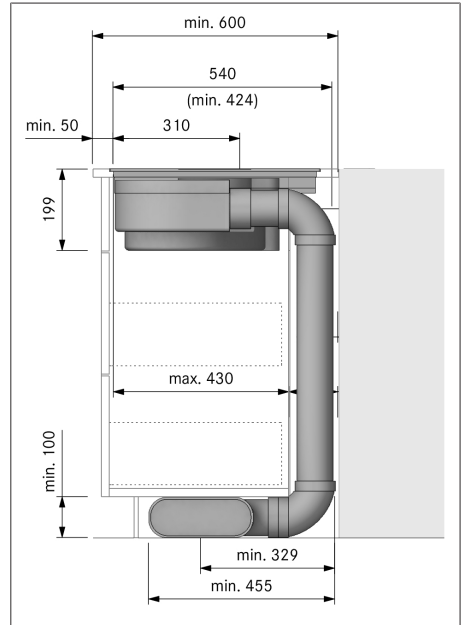

Bild 9.15 Tätningsband vid ytmontering

- [1] Svart värmebeständig silikontätningssmassa
- [2] Tätningssband

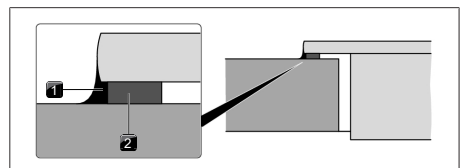

Bild 9.16 Tätningssband vid planmontering

- [1] Svart värmebeständig silikontätningssmassa
- [2] Tätningssband

Sätta på monteringsklämmorna

- ▶ Skjut in 2 monteringsklämmor i de därför avsedda greppflikarna på varje sida av spishällen så långt det går.

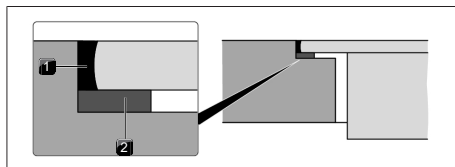
- i** På varje sida av spishällen måste 2 monteringsklämmor fästas.



Bild 9.17 Sätta på monteringsklämmorna

- [1] Greppflikar
- [2] Monteringsklämmor

9.6.4 Sätt in spishällen

- ▶ Ta bort inströmningsmunstycket och fettfiltret i rostfritt stål före insättningen.
- ▶ Använd inströmningsöppningen att hålla i vid insättningen.
- ▶ Lyft in spishällen rakt i utskärningen i bänkskivan.

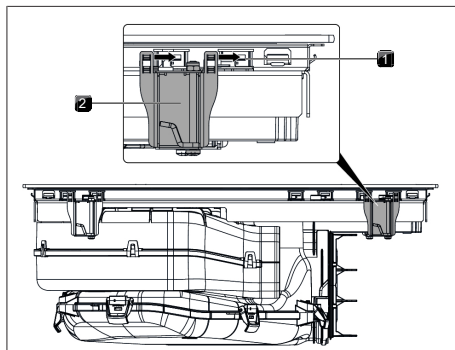
- ▶ Placera spishällen centrerat i utskärningen i bänkskivan.
- ▶ Rikta in spishällen exakt.



Bild 9.18 Placera spishällen centrerat

- [1] Spishäll
- [2] Inströmningsöppning
- [3] Inströmningsmunstycke
- [4] Fettfilter i rostfritt stål
- [5] Utskäring i bänkskivan

- i** Se till att spishällens tätningssband ligger an mot bänkskivan vid ytmontering.

- i** Se till att tätningssbandet sitter tätt mot spishällen vid planmontering.

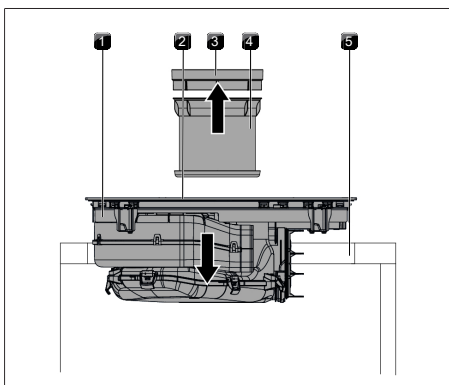
Höjdtjämningsplattor vid planmontering (tillval)

- För att förhindra att höjdtjämningsplattorna förskjuts under monteringsarbetet, är dessa självhäftande.
- ▶ Lägg eventuellt höjdtjämningsplattor under.
- ▶ Placera höjdtjämningsplattorna bredvid tätningssbandet.



Bild 9.19 Höjdtjämningsplattornas positionering

- [1] Spishäll
- [2] Höjdtjämningsplatta

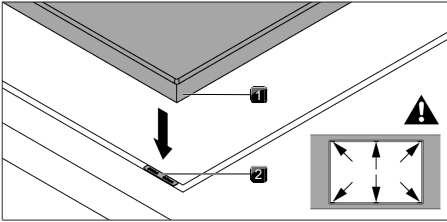

Bild 9.20 Höjdtjämningsplattor

- [1] Tätningsband
- [2] Höjdtjämningsplatta

9.6.5 Fäst spishällen

- ▶ Fäst spishällen med monteringsklämmans monteringsvinkel på bänkskivan.
- ▶ Åtdragningsmoment: max. 2,2 Nm.

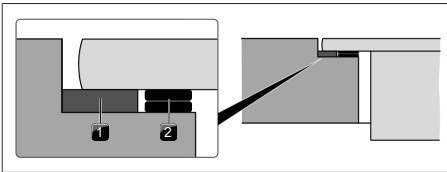

Bild 9.21 Fästa spishällen centrerat

- [1] Spishäll
- [2] Monteringsklämma
- [3] Monteringsvinkel

9.6.6 Koppla ihop apparaten med kanalsystemet

- i** Kanalsystemet måste monteras spännings- och belastningsfritt på apparaten.
- i** Beroende på inbyggnadssituation måste underskåpets lådor kortas för en korrekt montering.
- i** Se till att tätningarna i komprimerat tillstånd ligger an lufttätt mot anslutningskanalstycket.

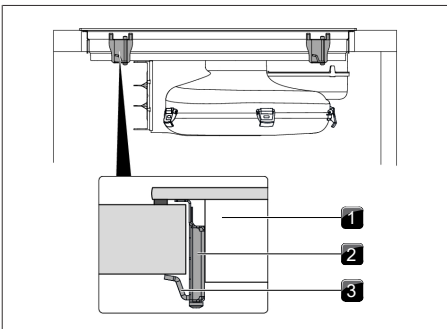
- ▶ Använd bara BORA Ecotube kanaldetaljer.
- ▶ Använd inga flex- eller vävslangar.
- ▶ Trä tätningen på apparatens utblåsningsöppning. Tätningen måste då töjas lite.
- ▶ Skjut kanalstycket som ska anslutas med muffen på utblåsningsöppningen med tätningen.
- ▶ Se till att tätningen inte förskjuts.



Bild 9.22 Anslutning till kanalsystemet

- [1] Tätning
- [2] Kanaldetalj
- [3] Utblåsningsöppning

9.7 Montering av apparaten i luftcirkulationsvarianten

9.7.1 Tillbakaledning av den cirkulerade luften ur köksskåpet.

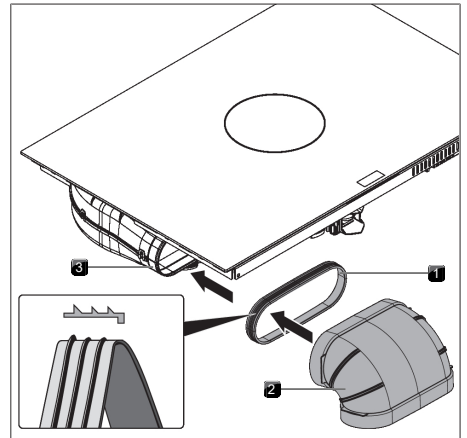
På luftcirkulationssystem måste det finnas en återströmningsöppning i köksmöbeln så att den renade luften kan ledas ut från köksmöbeln tillbaka till rummet. Återströmningsöppningen kan göras via en avkortad sockellist. Du kan även använda en lamellsockel med ett motsvarande minsta öppningstvärsnitt.

- ▶ Korta sockellisten på höjden eller gör motsvarande öppningar i sockeln.
- ▶ Återströmningsöppningens tvärsnitt måste uppgå till $\geq 500 \text{ cm}^2$ per ångsug.



Bild 9.23 Återströmningsöppning i sockelområdet

- [1] Återströmningsöppning i sockellisten (total diameter $\geq 500 \text{ cm}^2$)
- [2] Återströmmande cirkulerad luft

9.7.2 Monteringsalternativ (A och B) för luftcirkulationsapparater

Det finns 2 monteringsvarianter för luftcirkulationsapparater: A och B

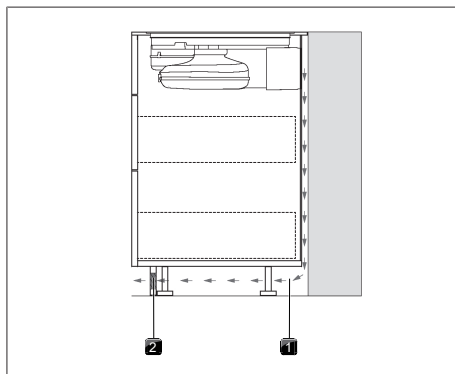
A: Underskåp med genomgående bakvägg

Den cirkulerade luften leds genom anslutningen bak på luftrengöringsboxen direkt bakom skåpets bakre vägg. Genom återströmningsöppningen kommer den cirkulerade luften tillbaka ut i rummet.

För monteringen innebär detta:

- En mellanbotten under spishällen är inte nödvändig.
- En utskärning måste göras i skåpets bakvägg.

B: Underskåp med mellanbotten under spishällen

Den cirkulerade luften blåses in i det tomma utrymmet mellan bänkskiva och mellanbotten (ingen anslutning på luftrengöringsboxens bakre vägg). Den cirkulerade luften kommer tillbaka in i rummet bakom skåpets bakvägg och genom återströmningsöppningen.

För monteringen innebär detta:

- En mellanbotten under spishällen är nödvändig.
- Ingen utskärning måste göras i skåpets bakvägg.

9.7.3 Förbereda köksinredningen för monteringsvarianten A

- Eventuella stödbalkar på möbeln måste avlägsnas inom området för utskärningen i bänkskivan.
- Om bänkskivan är tunn måste du se till att skåpet har ett tillräckligt fast underlag för skivan.
- Underskåpet måste ha en genomgående bakvägg så att den återströmmande cirkulerade luften inte leds in i det främre skåputrymmet.
- En utskärning måste göras i den bakre väggen.
- Ett minimiavstånd på 25 mm mellan den bakre skåpväggen och en angränsande möbel eller rumsvägg måste iaktas för återströmningen av den cirkulerade luften.
- En mellanbotten under spishällen är inte nödvändig. Har du planerat in en kabelskyddsbotten (mellanbotten), måste följande beaktas:
 - vid underhållsarbeten måste den kunna tas bort.
 - För en tillräcklig ventilation av spishällens måste avståndet till spishällens undre kant uppgå till minst 15 mm.
- Lådorna och hyllorna i underskåpet måste kunna tas bort.
- Beroende på inbyggnadssituation måste underskåpets lådor kortas för en korrekt montering.

9.7.4 Inbyggnadsmått monteringsvariant A



Bild 9.24 Inbyggnadsmått vid luftcirkulation, monteringsvariant A

Anpassa inredningens baksida

- ▶ Anpassa baksidan till de nödvändiga inbyggnadsmåtten.
- ▶ Flytta baksidan vid behov.
- ▶ Förläng ev. baksidan i höjdlid, så att skåpet är tillslutet framtill.

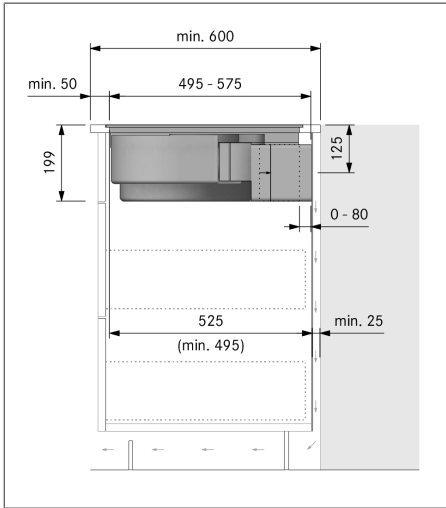

Bild 9.25 Utskäring i den bakre väggen



Bild 9.26 Schablone für öppningen i den bakre väggen

- ▶ Rikta in schablonen på den bakre möbelväggen enligt markeringarna och uppgifterna.

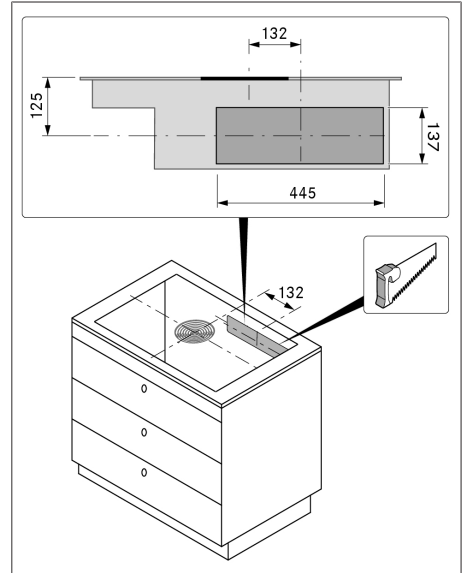
i Planmontering och ytmontering måste tas hänsyn till vid schablonens placering. 125 mm från spishällens ovkant till öppningens mitt.

- ▶ Markera öppningen i bakväggen.
- ▶ Såga ut öppningen i bakväggen.

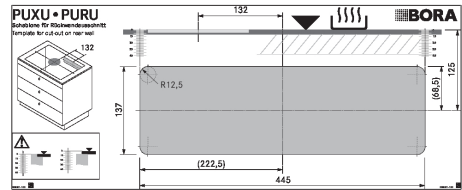
9.7.5 Förbereda köksinredningen för monteringsvarianten B

- Eventuella stödbalkar på möbelen måste avlägsnas inom området för utskärningen i bänkskivan.

- Om bänkskivan är tunn måste du se till att skåpet har ett tillräckligt fast underlag för skivan.
- Under spishällen måste du planera in en mellanbotten:
 - Vid underhållsarbeten måste den kunna tas bort.
 - För en tillräcklig ventilation av spishällen måste avståndet till spishällens undre kant uppgå till minst 15 mm.
- Skåpets bakvägg måste ligga tätt an mot mellanbotten så att den återströmmande cirkulerade luften inte leds in i det främre skåpsutrymmet.
- Ett minimiavstånd på 25 mm mellan den bakre skåpväggen och en angränsande möbel eller rumsvägg måste iaktas för återströmningen av den cirkulerade luften.
- Lådorna och hyllorna i underskåpet måste kunna tas bort.
- Beroende på inbyggnadssituation måste underskåpets lådor kortas för en korrekt montering.

9.7.6 Inbyggnadsmått monteringsvariant B

Anpassa inredningens baksida

- ▶ Anpassa baksidan till de nödvändiga inbyggnadsmåtten.
- ▶ Flytta baksidan vid behov.
- ▶ Anpassa bakväggens höjd till mellanbotten så att de ligger tätt mot varandra.

9.7.7 Förbereda spishällen

Montera tätningsbandet

- ▶ Limma vid ytmontering det bifogade tätningsbandet fullständig runt om utvändigt på spishällens undersida.
- ▶ Limma vid planmontering tätningsbandet på de horisontella snittkanterna i bänkskivans utskärning, även om du förseglar spishällen med silikonfogmassa eller dylikt.



Bild 9.27 Tätningsband vid ytmontering

- [1] Svart värmebeständig silikonfogmassa
- [2] Tätningsband

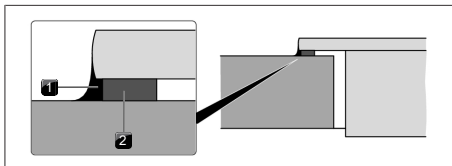

Bild 9.28 Tätningsband vid planmontering

- [1] Svart värmebeständig silikonfogmassa
- [2] Tätningsband

Sätta på monteringsklämmorna

- ▶ Skjut in 2 monteringsklämmor i de därför avsedda greppflikarna på varje sida av spishällen så långt det går.

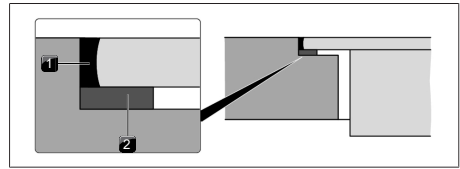
- i** På varje sida av spishällen måste 2 monteringsklämmor fästas.



Bild 9.29 Sätta på monteringsklämmorna

- [1] Greppflikar
- [2] Monteringsklämmor

9.7.8 Förlänga teleskoputdraget på luftrengöringsboxen

Om bänkskivans djup är mer än 675 mm måste teleskoputdraget på luftrengöringsboxen vid monteringsalternativ A förlängas med tillbehöret PULBTA.

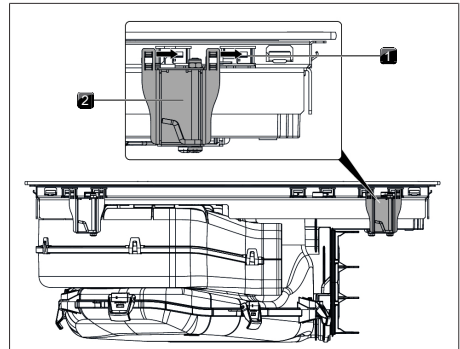

Bild 9.30 Inbyggnadsmått vid luftcirkulation monteringsvariant A, bänkskivans djup från 675 mm

- i** Med teleskoputdraget görs kanalanslutningen på skåpets baksida. Avståndet mellan spishäll och skåpets bakvägg kan därmed flexibelt överbryggas (max. 80 mm). Vid behov kan teleskoputdraget förlängas med ytterligare 105 mm med förlängningen PULBTA (finns som tillbehör).

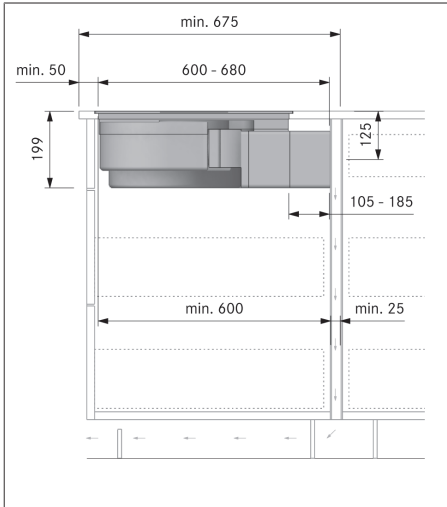

Bild 9.31 Förlängning av teleskoputdraget

- [1] Luftrengöringsbox med teleskoputdrag
 - [2] Klisterband teleskoputdrag
 - [3] Teleskoputdragsförlängning PULBTA
 - [4] Klisterband teleskoputdragsförlängning PULBTA
- ▶ Avlägsna skyddsfolien från klisterbandet fram på teleskoputdraget.
 - ▶ Montera förlängningen PULBTA (finns som tillbehör inklusive monteringskruvar) på teleskoputdraget.
 - ▶ Avlägsna skyddsfolien från klisterbandet fram på förlängningen PULBTA.

9.7.9 Sätta in spishällen luftcirkulation

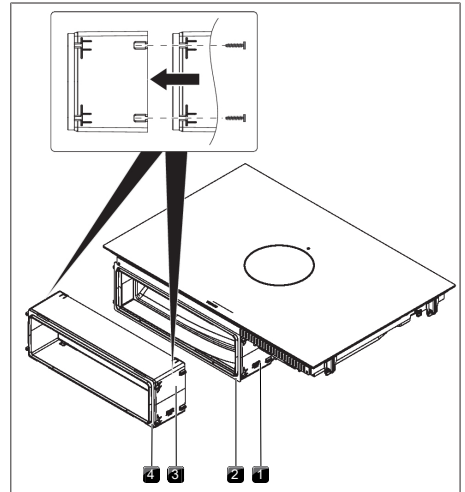

Bild 9.32 Placera spishällen centrerat

- [1] Spishäll
- [2] Inströmningsöppning
- [3] Inströmningsmunstycke
- [4] Fettfilter i rostfritt stål
- [5] Utskärning i bänkskivan
- [6] Klisterband

- ▶ Ta bort inströmningsmunstycket och fettfiltret i rostfritt stål före insättningen.
- ▶ Avlägsna skyddsfolien från klisterbandet fram på teleskoputdraget.
- ▶ Använd inströmningsöppningen att hålla i vid insättningen.
- ▶ Lyft in spishällen rakt i utskärningen i bänkskivan.
- ▶ Placera spishällen centrerat i utskärningen i bänkskivan.
- ▶ Rikta in spishällen exakt.

i Se till att spishällens tätningsband ligger an mot bänkskivan vid ytmontering.

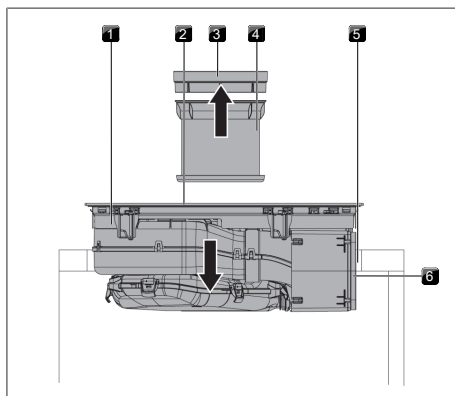
i Se till att tätningsbandet sitter tätt mot spishällen vid planmontering.

Höjdutjämningsplattor vid planmontering (tillval)

- För att förhindra att höjdutjämningsplattorna förskjuts under monteringsarbetet, är dessa självhäftande.
- ▶ Läg eventuellt höjdutjämningsplattor under.
- ▶ Placera höjdutjämningsplattorna bredvid tätningsbandet.



Bild 9.33 Höjdutjämningsplattornas positionering

- [1] Spishäll
- [2] Höjdutjämningsplatta

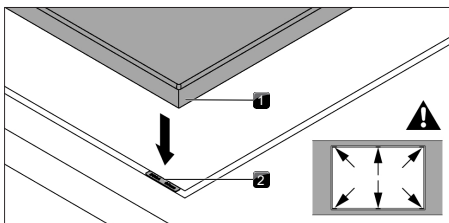

Bild 9.34 Höjdutjämningsplattor

- [1] Tätningsband
- [2] Höjdutjämningsplatta

9.7.10 Fäst spishällen

- ▶ Fäst spishällen med monteringsklämmans monteringsvinkel på bänkskivan.
- ▶ Åtdragningsmoment: max. 2,2 Nm.

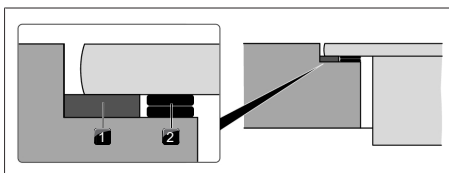

Bild 9.35 Fästa spishällen centrerat

- [1] Spishäll
- [2] Monteringsklämma
- [3] Monteringsvinkel

9.7.11 Installera anslutningen på bakväggen monteringsvariant A

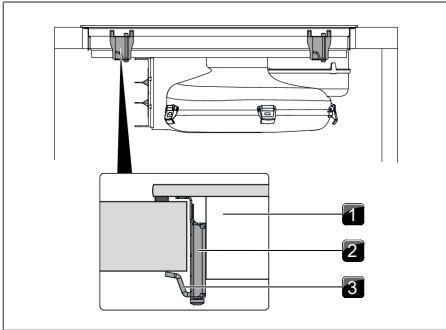

Bild 9.36 Anslutning på bakväggen

- [1] Teleskoputdrag
- [2] Klisterband
- [3] Skåpets bakvägg

- ▶ Skjut teleskoputdraget tätt mot skåpets bakvägg.
- Med teleskoputdraget kan du överbrygga avståndet från möbels baksida på ett flexibelt sätt.
- ▶ Kontrollera att teleskoputdraget sluter noggrant och tätt till utskärningen på skåpets bakre vägg.
- ▶ Fäst teleskoputdraget med hjälp av klisterbandet på skåpets bakre vägg.

9.7.12 Sätta i aktivkolfiltret

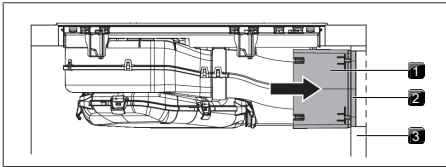
i Filtrets uttagning, se "8.6 Byta ut aktivkolfiltret"

- ▶ Dra ut filterbytesklaffen inne i inströmningsöppningen genom öppningen i filterkåpan.



Bild 9.37 Avlägsna filterbytesklaffen

- [1] Filterbytesklaff
- [2] Inströmningsöppning

- ▶ Avlägsna aktivkolfiltrets förpackning.
- ▶ Rikta in aktivkolfiltret korrekt med hjälp av de påtryckta symbolerna (pil vänster, greppögla höger).
- ▶ Ta tag i aktivkolfiltret i båda ändarna.
- ▶ Böj aktivkolfiltret till en cylindrisk form så att filtrets båda ändrar står mitt emot varandra.

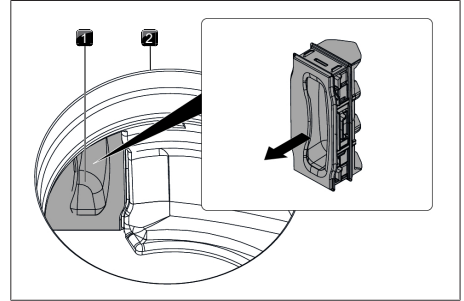

Bild 9.38 Aktivkolfilter

- [1] Aktivkolfilter
- [2] Greppögla

- ▶ Tippa aktivkolfiltret lätt mot dig och sätt in det i inströmningsöppningen.
- ▶ För in filtrets vänstra ända i filterkåpan öppning.

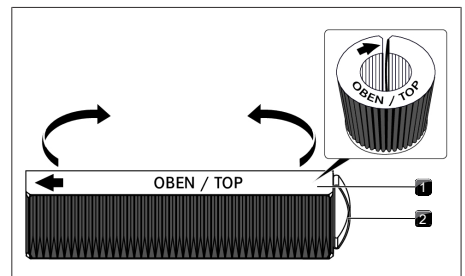

Bild 9.39 Sätta in aktivkolfiltret i utsugningsöppningen

- ▶ Skjut in aktivkolfiltret i filterkåpan fram till stoppet (du kan med ett finger gripa in i lamellerna och stegvis skjuta in filtret i kåpan).
- Aktivkolfiltrets slutposition har uppnåtts när filtret är helt inskjutet i filterkåpan.

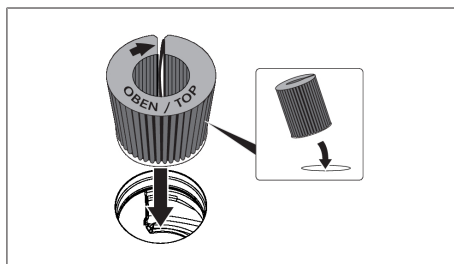

Bild 9.40 Placera aktivkolfiltret i sin slutposition

- ▶ Tryck in filterbytesklaffen i filterkåpans öppning fram till stoppet inne i inströmningsöppningen.
- ▶ Kontrollera att filterbytesklaffen sitter rätt.

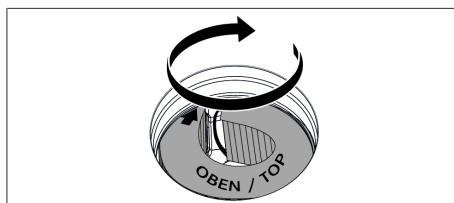

Bild 9.41 Avlägsna filterbytesklaffen

- [1] Filterbytesklaff
[2] Inströmningsöppning

9.8 Upprätta strömanslutningen

- ▶ Iakttä alla säkerhets- och varningsanvisningar (se "2 Säkerhet").

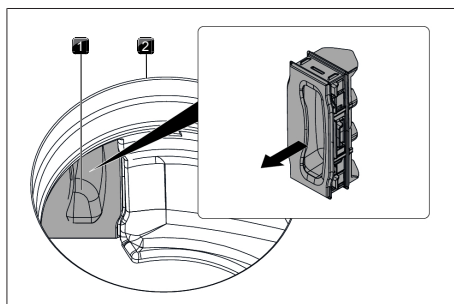
i Montering och installation får endast ske av utbildad fackpersonal under iakttagande av nationellt gällande lagar, föreskrifter och normer. Arbetena får endast genomföras av kvalificerade personer, som känner till och efterföljer de lokala energiförsörjningsföretagets tilläggsföreskrifter.

i Anslutningar via insticksanslutningar (schuko-kontakt) är inte tillåtna.

i 1-fasanslutning. Apparaten motsvarar kraven i IEC 61000-3-12.

- ▶ Frånkoppla huvudbrytaren/automatsäkring innan du ansluter spishällen.
- ▶ Säkra huvudbrytaren/automatsäkring mot obefogad återinkoppling.
- ▶ Kontrollera spänningsfriheten.
- ▶ Anslut spishällen uteslutande med en fast förbindelse till en strömförsörjningsledning av typ H 05 VV-F med motsvarande minsta tvärsnitt.

Anslutning	Säkring	Minsta tvärsnitt
Trefasig anslutning	3 x 16 A	2,5 mm ²
Tvåfasig anslutning	2 x 16 A	2,5 mm ²
Enfasig anslutning	1 x 32 A	4 mm ²

Tab. 9.2 Säkring och minsta tvärsnitt



Bild 9.42 Anslutningschema med extern kontakt

- [1] Nätanslutningsledning spishäll med ångsug
- [2] Nätanslutning
- [3] Nätanslutning spishäll med ångsug
- [4] Kopplingsrelä
- [5] Kopplingsförbindelse S1 och kopplingsrelä
- [S1] Extern kopplingskontakt

- ▶ Anslut nätanslutningsledningen enligt motsvarande anslutningschema (se bild Anslutningschema eller apparatens undersida) till apparatens nätanslutning.
- ▶ Anslut respektive kontakter för en en- eller två-fasanslutning till anslutningsbryggan (ingår i leveransen).
- ▶ Kläm fast anslutningsledningen med dragavlastningsklämman (ingår i leveransen).
- ▶ Stäng nätanslutningsdosan med nätanslutningskåpan (ingår i leveransen).
- ▶ Lägg nätanslutningskabeln längs fästöglorna med hjälp av buntbanden (ingår i leveransen).
- ▶ Se till att kabeln inte kommer i kläm eller skadas och inte kommer i kontakt med heta kokzoner.
- ▶ Kontrollera att monteringen är korrekt.

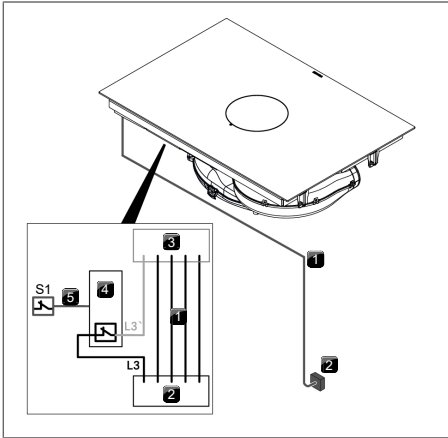

Bild 9.43 Anslutningschema 3-fas anslutning



Bild 9.44 Anslutningschema 1-fas anslutning

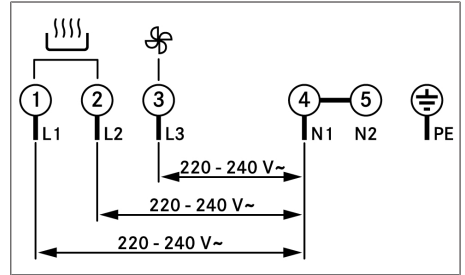

Bild 9.45 Anslutningschema 2-fas anslutning

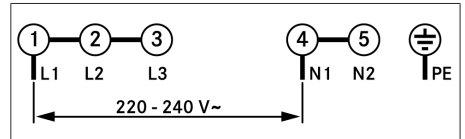

Bild 9.46 Spishällens elektriska anslutningar

- [1] Nätanslutning
- [2] Nätanslutningskåpa
- [3] Fästöglor

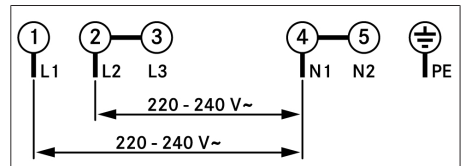
9.9 Första idrifttagning

- i** Innan apparaten tas i drift första gången måste några grundläggande inställningar göras (baskonfiguration) via återförsäljar- och servicemenyn.

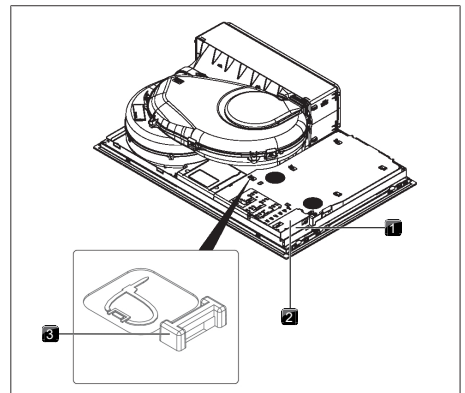
9.9.1 Återförsäljar- och servicemeny





- i** Upp till 2 minuter efter det att apparaten har försetts med ström, kan återförsäljar- och servicemenyn öppnas.
- i** Systemet övertar och sparar de valda inställningarna när du lämnar respektive menypunkt.
- i** Nedan finner du förklaringar på hur meny används och en beskrivning av de viktigaste menypunkterna.

Översikt återförsäljar- och servicemeny

Menypunkt /beteckning/ urvalsområde	Fabriks- inställning
B	Ångsugssystem (frånlufts-/ luftcirkulations- system)
C	Powermanagement 
D	Demonstrationsläge Av

Tab. 9.3 Menyöversikt

Öppna återförsäljar- och servicemenyn

- ▶ Försörj apparaten med ström.
 - Standardvisningen visas och motorsymbolen pulserar i 2 minuter.
- ▶ Long-Press på motorknappen .
 - 4 inmatningspunkter  visas.
- ▶ Håll motorknappen  intryckt och tryck samtidigt på inmatningspunkterna  i definierad ordning.
 - Menypunkt B visas.







Bild 9.47 Öppna displayen återförsäljar- och servicemeny

9.9.2 Menypunkt B: Konfiguration av ångsugssystemet

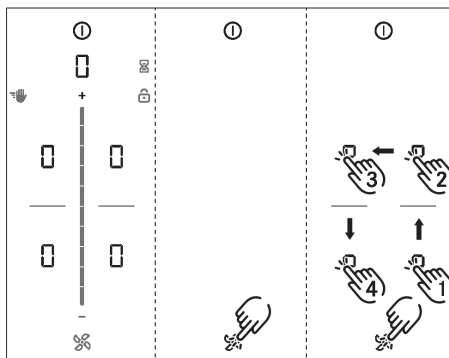
Ångsugssystemet måste konfigureras. Du kan välja mellan två driftsätt:

- Driftsätt : Luftcirkulation (fabriksinställning)
- Driftsätt : Utsugningssystem
- ▶ Välj passende driftsätt (touch på motsvarande segment på slidern).
- ▶ Bekräfta och spara inställningen genom att gå till nästa menypunkt (touch på multifunktionsdisplayen/indikeringen .



Bild 9.48 Display menypunkt B: Konfigurera ångsugssystemet

9.9.3 Menypunkt C: Powermanagement

Apparatens totalkapacitet kan reduceras om den elektriska kapaciteten som behövs saknas i installationen.

Du kan välja mellan tre driftsätt:

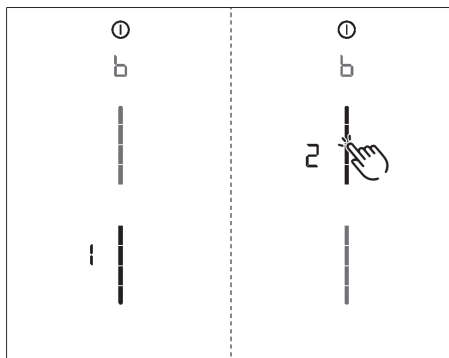
Power-management	Anslutning	Ström-förbrukning max.	Säkring
C3	trefas	7 600 W	3 x 16 A
C3	tvåfas	7 600 W	2 x 16 A
C3	enfas	7 600 W	1 x 32 A
C2	enfas	4 400 W	1 x 20 A
C1	enfas	3 600 W	1 x 16 A

Tab. 9.4 Powermanagement

- ▶ Välj passende driftsätt (touch på motsvarande segment på slidern).
- ▶ Bekräfta och spara inställningen genom att gå till nästa meny punkt (touch på multifunktionsdisplayen/indikeringen )

i De kapacitetsinskränkningar av kokzonerna som apparaten gör automatiskt stäms av mot den inställda totalkapaciteten.







Bild 9.49 Display meny punkt C: Powermanagement

9.9.4 Menypunkt D: Demonstrationsläge

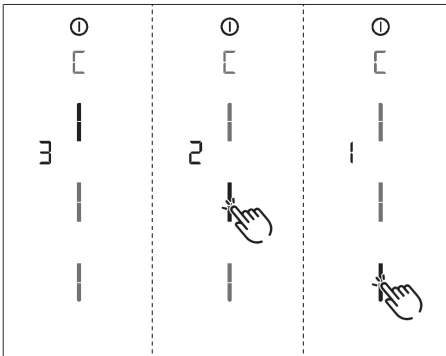
Apparaten kan sättas i demonstrationsläge där alla användarfunktioner finns men där spishällens värmefunktion har avaktiverats.

- ▶ Touch på det övre slider-området.
- Symbolen för demonstrationsläget  visas på alla kokzoner i en sekund.
-  visas.
- ▶ Bekräfta och spara inställningen genom att gå till nästa meny punkt (touch på multifunktionsdisplayen/indikeringen )

Avsluta återförsäljar- och servicemeny

Alla meny punkter i baskonfigurationen har körts igenom:

- ▶ Long-press på multifunktionsdisplayen.
- ▶ Standardvisningen visas.

i I demonstrationsläge är kokkärlsidentifieringen avstängd.



Bild 9.50 Display meny punkt D: Demonstrationsläge

9.9.5 Funktionskontroll

- ▶ Gör en noggrann funktionskontroll av samtliga apparater.
- ▶ Se kapitel Felavhjälpning vid felmeddelanden.

9.10 Foga apparaten

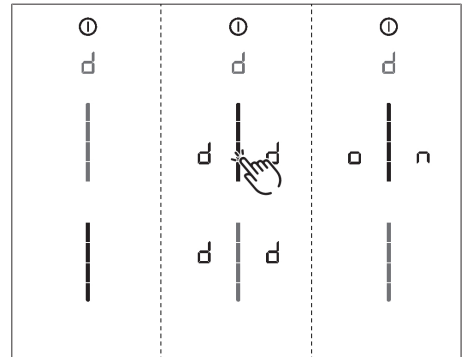
- ▶ Foga apparaterna med svart, värmebeständig silikontätningssmassa efter avslutad montering.
- ▶ Se till att ingen silikontätningssmassa hamnar under apparaten.



Bild 9.51 Silikontätningssmassa vid ytmontering

- [1] svart, värmebeständig silikontätningssmassa

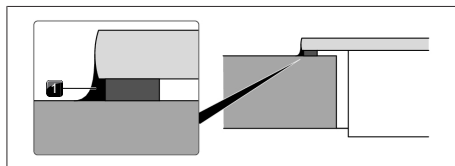

Bild 9.52 Silikontätningssmassa vid planmontering

- [1] svart, värmebeständig silikontätningssmassa

9.11 Överlämnande till användaren

När monteringen är klar:

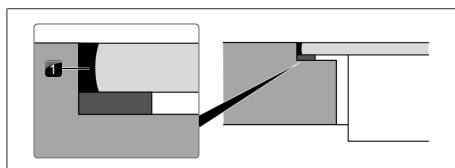
- ▶ Förklara de viktigaste funktionerna för användaren.
- ▶ Informera användaren om alla säkerhetsrelevanta aspekter beträffande användning och hantering.
- ▶ Överlämna tillbehör och bruks- och monteringsanvisningen till användaren för säker förvaring.

10 Urdrifftagning, demontering och avfallshantering

- ▶ Iaktta alla säkerhets- och varningsanvisningar (se "2 Säkerhet").
- ▶ Följ bifogade anvisningar från tillverkaren.

10.1 Urdrifftagning

Urdrifftagning innebär den slutgiltiga urdrifftagningen och demonteringen. Efter urdrifftagningen kan apparaten antingen byggas in i en annan möbel, säljas vidare eller avfallshanteras.

i Ström- och gasanslutningen får bara demonteras av auktoriserad yrkespersonal.

- ▶ Stäng av apparaten för urdrifftagningen (se bruksanvisning).
- ▶ Bryt spänningen till apparaten.
- ▶ Bryt gastillförseln till apparaten.

10.2 Demontering

För demonteringen måste apparaten vara lättåtkomlig och spänningsförsörjningen bruten.

- ▶ Lossa apparatens fastsättning.
- ▶ Avlägsna silikonfogarna.
- ▶ Lyfta ut apparaten ur arbetsbänken uppifrån.
- ▶ Avlägsna alla andra tillbehör.
- ▶ Avfallshanterar den gamla apparaten och förorenat tillbehör enligt beskrivningen under "Miljövänlig avfallshantering".

10.3 Miljövänlig avfallshantering

10.3.1 Avfallshanterar transportförpackningen

i Förpackningen skyddar apparaten mot transportskador. Förpackningens material har valts med hänsyn till miljön och avfallshanteringen och är därför återvinningsbart.

Förpackningens återföring till materialkretsloppet sparar råvaror och reducerar avfall. Din återförsäljare tar tillbaka förpackningen.

- ▶ Lämna förpackningen till din återförsäljare eller
- ▶ Avfallshanterar förpackningen på föreskrivet sätt enligt gällande regionala bestämmelser.

10.3.2 Avfallshantering av tillbehör

Avfallshanterar onödiga eller förbrukade tillbehör (aktivkolfilter, ...) på föreskrivet sätt enligt regionala bestämmelser.

10.3.3 Avfallshantering av uttjänta apparater



Elektriska apparater som märkts med denna symbol får inte kastas i hushållssoporna efter brukstidens slut. De måste avfallshanteras i ett insamlingsställe för återvinning av uttjänta elektriska eller elektroniska apparater. Kontakta stads- eller kommunalförvaltningen för information.

Uttjänta elektriska och elektroniska apparater innehåller ofta värdefullt material. De innehåller dock även skadliga ämnen som var nödvändiga för apparaternas funktion och säkerhet. Om dessa kastas i hushållssoporna eller hanteras på ett felaktigt sätt, kan de skada hälsan och miljön.

- ▶ Uttjänta apparater får aldrig kastas i hushållssoporna.
- ▶ Lämna den uttjänta apparaten till ett regionalt insamlingsställe för återlämning och återvinning av elektriska och elektroniska komponenter och annat material.

11 Garanti, teknisk support, reservdelar och tillbehör

- Iaktta alla säkerhets- och varningsanvisningar (se "2 Säkerhet").

11.1 BORA:s tillverkargaranti

BORA lämnar 2 års tillverkargaranti på sina produkter för sina slutkunder. Denna garanti för slutkunden gäller utöver de lagliga reklamationsanspråken gentemot försäljaren av våra produkter.

Tillverkargarantin gäller för de här angivna BORA-produkterna som köps av auktoriserade BORA återförsäljare eller av BORA utbildade försäljare och är installerade inom den Europeiska Unionen (uteslutande utomeuropeiska områden), Schweiz, Liechtenstein, Ukraina, Ryssland, Norge, Serbien, Israel, UK, Island, Indien, Australien och Nya Zeeland med undantag av BORA produkter som betecknas som universal- eller tillbehörsartiklar:

- Spishällar
- Ångsugssystem
- Motor

Med BORA produktens överlämnande till slutkunden börjar tillverkargarantin som gäller i 2 år. Med en registrering på www.mybora.com kan tillverkargarantin förlängas till 3 år.

Tillverkargarantin förutsätter en sakkunnig montering (enligt anvisningarna i den vid tidpunkten aktuella BORA ventilationshandboken och bruksanvisningen) av BORA produkterna genom en auktoriserad BORA återförsäljare. Slutkunden ska vid användningen rätta sig efter de riktlinjer och anvisningar som står i bruksanvisningen.

När tillverkargarantin tas i anspråk måste bristfälligheten anges direkt hos BORA och fakturakvittot för köpet kunna uppvisas. Alternativt kan du också bevisa köpet genom att du registrerar dig på www.mybora.com.

BORA garanterar att alla BORA produkter är fria från material- och produktionsfel. Felet måste ha funnits där redan när produkten levererades till slutkunden. Om garantin tas i anspråk leder inte detta till att garantitiden förlängs.

BORA kommer att avhjälpa brister på BORA produkter efter egen bedömning genom reparation eller utbyte. Samtliga kostnader för att rätta till en bristfällighet som omfattas av tillverkargarantin står BORA.

Följande ingår uttryckligen inte i tillverkargarantin från BORA :

- BORA produkter som inte förvärvats av auktoriserade BORA återförsäljare eller genom säljare som blivit utbildade av BORA.
- Skador som uppkommit p.g.a. att man ej följt bruksanvisningen (gäller även skötsel och rengöring av produkten). Dessa visar på felaktig användning.
- Skador som uppkommit genom normal nöting t.ex. förslitningsskador på spishällen.
- Skador p.g.a yttre inverkan (som transportskador, inflöde av kondensvatten, naturkrafter såsom blixtnedslag).
- Skador p.g.a. reparationer eller reparationsförsök som inte genomförts av BORA eller av BORA auktoriserade personer.
- Skador på glaskeramiken.
- Skador p.g.a. elektriska spänningsvariationer.
- Följdsador eller ersättningsanspråk som går utöver den egentliga bristfälligheten.
- Skador på plastdetaljer.

Lagstadgade anspråk, speciellt lagstadgade reklamationer eller produktansvar, begränsas inte av garantin och kan utnyttjas gratis.

Om ett fel inte omfattas av tillverkargarantin kan den tekniska servicetjänsten hos BORA anlitas. Kostnaderna som uppstår i samband med detta kommer inte att täckas av BORA .

Förbundsrepubliken Tysklands rätt gäller för dessa garantivillkor.

Du når oss på:

BORA Vertriebs GmbH & Co KG, Innstraße 1, 6342 Niederndorf, Österrike

- Telefon: +800 7890 0987

Måndag till torsdag kl. 08:00 – 18:00 och fredag från kl. 08:00 – 17:00

- E-post: info@bora.com

11.1.1 Förlängning av garantin

Registrera dig på www.bora.com/registration för att förlänga garantin.

11.2 Service

BORA service:

se baksidan på bruks- och monteringsanvisningen



- ▶ Vid störningar som du inte kan klara av själv, kontakta din BORA återförsäljare eller BORA Service Team.

Service- BORA Service Team behöver då din apparats typbeteckning och fabrikationsnummer (FD-nummer). Båda uppgifterna hittar du på typskylten på bifogad garanti och på apparatens undersida.

11.3 Reservdelar

- ▶ Använd enbart originalreservdelar vid reparationer.
- ▶ Reparationer får endast genomföras av BORA Service Team.

i Du erhåller reservdelar hos din BORA återförsäljare och online på BORA servicesida, www.bora.com/service, eller på det angivna servicenumret.

11.4 Tillbehör

Tillbehör	PUXA	PUXU	PURA	PURU
Aktivkohlfiler PUAKE		✓		✓
Fettfilter i rostfritt stål PUEF	✓	✓	✓	✓
Inströmningsmunstycke PUXED	✓	✓		
Inströmningsmunstycke svart PUEB			✓	✓
Inströmningsmunstycke greige PUEGG			✓	✓
Inströmningsmunstycke rött PUEDR			✓	✓
Inströmningsmunstycke jadegrönt PUEDJ			✓	✓
Inströmningsmunstycke orange PUEDO			✓	✓
Inströmningsmunstycke blått PUEDB			✓	✓
Sidolister USL515	✓	✓	✓	✓
Sidolister All Black USL515AB	✓	✓	✓	✓
Spishällsram BKR830	✓	✓		
Spishällsram BKR760			✓	✓
Skrapa till glaskeramiska ytor UGS	✓	✓	✓	✓
Fönsterkontaktbrytare UFKS	✓		✓	
Luftrengöringsbox PULB (för ombyggnad från frånluft till luftcirkulation)	✓		✓	
(för ombyggnad från frånluft till luftcirkulation)			✓	✓
Grillpanna för flexinduktion KWGPFI	✓	✓		

Tab. 11.1 Tillbehör X Pure, Pure

12 Energidatablad

12.1 Energidatablad PUXA / PURA

Produktinformation enligt delegerad förordning (EU) Nr. 65/2014, samt förordning (EU) nr. 66/2014.

Tillverkare	BORA			
Modellbeteckning		PUXA	PURA	
	Symbol	Värde	Värde	Enhet
Energiförbrukning				
Årlig energiförbrukning	AEC _{hood}	35,6	33,7	kWh/a
Energieffektivitetsklass	-	A+	A+	-
Energieffektivitetsindex	EEI _{hood}	43,3	42,8	-
Transportvolym				
Fluiddynamisk effektivitet	FDE _{hood}	32,9	32,6	-
Fluiddynamisk effektivitetsklass	-	A	A	-
Minimalt luftflöde i normaldrift	-	187,3	179,1	m ³ /h
Maximalt luftflöde i normaldrift	-	563,3	548,3	m ³ /h
Maximalt luftflöde på intensivnivån eller på höghastighetsnivån (powernivå)	Q _{max}	626,1	622	m ³ /h
Uppmätt luftflödesvärde vid bästa effektivitetspunkt	Q _{BEP}	313,4	304,3	m ³ /h
Uppmätt tryck vid bästa effektivitetspunkt	P _{BEP}	460,7	446	Pa
Uppmätt elektrisk ineffekt vid bästa effektivitetspunkt	W _{BEP}	122,0	115,5	W
Tidökningsfaktor	f	0,8	0,8	
Belysning				
Belysningseffektivitet	LE _{hood}	*	*	lx/W
Belysningseffektivitetsklass	-	*	*	-
Märkeffekt för belysningssystemet	W _L	*	*	W
Belysningssystemets genomsnittliga ljusstyrka på kokytan	E _{middle}	*	*	lx
Fettavskiljning				
Fettavskiljningsgrad	GFE _{hood}	96,4	97,8	%
Fettavskiljningsgradens klass	-	A	A	-
Ljudnivå				
A-vägd ljudeffektsnivå vid minimal tillgänglig hastighet i normal drift	-	41,2	40,1	dB(A) re_1pW
A-vägd ljudeffektsnivå vid maximal tillgänglig hastighet i normal drift	-	66,4	65,8	dB(A) re_1pW
A-vägd ljudeffektsnivå vid drift på intensivnivån eller på höghastighetsnivån (powernivå)	-	68,6	67,7	dB(A) re_1pW

Tillverkare	BORA			
Ljudeffektsnivå vid minimal tillgänglig hastighet i normal drift**	-	28,6	27,5	LpA i dB re 20 µPa
Ljudeffektsnivå vid maximal tillgänglig hastighet i normal drift**	-	53,8	53,2	LpA i dB re 20 µPa
Ljudeffektsnivå vid drift i intensivnivå eller i höghastighetsnivå (powernivå)**	-	56,0	55,1	LpA i dB re 20 µPa
Energiförbrukning				
Energiförbrukning i frånläge	P _o	0,18	0,12	W
Energiförbrukning i standbyläge	P _s	*	*	W

Tab. 12.1 Energiförbrukningsmärkning

* Gäller inte för denna produkt.

** Frivillig uppgift

Ljudtrycksnivån har mätts på 1 meters avstånd (avståndsberoende nivåmätning) på grundval av ljudeffektnivån enligt EN 60704-2-13.

12.2 Energidatablad X Pure

Produktinformation enligt delegerad förordning (EU) Nr. 65/2014, samt förordning (EU) nr. 66/2014.

Tillverkare	BORA		
Modellbeskrivning	PUXA / PUXU		
Typ av spishäll	Glaskeramisk spishäll		
	Symbol		Enhet
Värmeteknik	-	Induktionsmatlagningssyta	-
Antal matlagningssytor	-	4	-
Matlagningssyta fram vänster	LxW	23 x 23	cm
Matlagningssyta fram höger	LxW	23 x 23	cm
Matlagningssyta bak vänster	LxW	23 x 23	cm
Matlagningssyta bak höger	LxW	23 x 23	cm
Matlagningssyta fram vänster	EC _{electric cooking}	179,4	Wh/kg
Matlagningssyta fram höger	EC _{electric cooking}	174,7	Wh/kg
Matlagningssyta bak vänster	EC _{electric cooking}	176,2	Wh/kg
Matlagningssyta bak höger	EC _{electric cooking}	177,5	Wh/kg
Matlagningssytor vänster bryggade	EC _{electric cooking}	191,5	Wh/kg
Matlagningssytor höger bryggade	EC _{electric cooking}	197,1	Wh/kg
Spishällens energiförbrukning per kg	EC _{electric hob}	182,7	Wh/kg

Tab. 12.2 Energidatablad X Pure

12.3 Energidatablad Pure

Produktinformation enligt delegerad förordning (EU) Nr. 65/2014, samt förordning (EU) nr. 66/2014.

Tillverkare	BORA		
Modellbeskrivning	PURA / PURU		
Typ av spishäll	Glaskeramisk spishäll		
	Symbol	Värde	Enhet
Värmeteknik	-	Induktionskokzon	-
Antal kokzoner	-	4	-
Kokzon fram vänster	Ø	21	cm
Kokzon fram höger	Ø	21	cm
Kokzon bak vänster	Ø	17,5	cm
Kokzon bak höger	Ø	17,5	cm
Kokzon fram vänster	EC _{electric cooking}	186,3	Wh/kg
Kokzon fram höger	EC _{electric cooking}	191,5	Wh/kg
Kokzon bak vänster	EC _{electric cooking}	177,2	Wh/kg
Kokzon bak höger	EC _{electric cooking}	177,2	Wh/kg
Spishällens energiförbrukning per kg	EC _{electric hob}	183,1	Wh/kg

Tab. 12.3 Energidatablad Pure

DA Betjenings- og monteringsanvisning: Original Oversættelse**Producent:** BORA Vertriebs GmbH & Co KG

Videregivelse såvel som mangfoldiggørelse, udnyttelse og formidling af indholdet er forbudt, medmindre der er givet udtrykkelig tilladelse hertil.

Vi har ved udarbejdelsen af denne betjenings- og monteringsvejledning gjort os meget umage. Alligevel kan det forekomme, at efterfølgende tekniske ændringer endnu ikke er implementerede eller at det respektive indhold ikke er tilpasset. Vi beklager meget, hvis dette skulle forekomme. Det er muligt at bestille den seneste version hos BORAs serviceteam. Med forbehold for trykfejl og andre fejl.

© BORA Vertriebs GmbH & Co KG

Alle rettigheder forbeholdes.

FI Käyttö- ja asennusohje: Alkuperäinen Käännös**Valmistaja:** BORA Vertriebs GmbH & Co KG

Tämän asiakirjan luovuttaminen edelleen ja kopioiminen sekä sisällön hyödyntäminen ja ilmoittaminen on kielletty ilman nimenomaista lupaa.

Nämä käyttö- ja asennusohjeet on laadittu erittäin huolellisesti. Siitä huolimatta myöhempiä teknisiä muutoksia ei mahdollisesti ole ehditty vielä lisätä tai vastaavaa sisältöä päivittää. Pahoittelemme, jos näin on tapahtunut. Voit tilata päivitetyn version BORA-huoltotiimiltä. Oikeus painovirheisiin ja erehdyksiin pidätetään.

© BORA Vertriebs GmbH & Co KG

Kaikki oikeudet pidätetään.

NL Gebruikers- en montagehandleiding: Origineel Vertaling**Fabrikant:** BORA Vertriebs GmbH & Co KG

Behoudens uitdrukkelijke goedkeuring is het niet toegestaan om dit document te verspreiden of te vermenigvuldigen of de inhoud ervan te gebruiken of te communiceren.

Deze bedienings- en montagehandleiding werd met de grootste zorgvuldigheid opgesteld. Desalniettemin kan het gebeuren dat latere technische wijzigingen nog niet werden toegevoegd of dat de overeenstemmende inhoud nog niet werd aangepast. Onze excuses voor dit ongemak. U kunt via het serviceteam van BORA een bijgewerkte versie opvragen. Onder voorbehoud van drukfouten en vergissingen.

© BORA Vertriebs GmbH & Co KG

Alle rechten voorbehouden.

NO Bruks- og monteringsanvisning: Original Oversettelse**Produsent:** BORA Vertriebs GmbH & Co KG

Videre distribusjon eller kopiering av dette dokumentet samt bruk og deling av innholdet er ikke tillatt uten uttrykkelig tillatelse.

Denne bruks- og monteringsanvisningen er utviklet med største nøyaktighet. Likevel kan det være at tekniske endringer som ble gjort i etterkant, ennå ikke er lagt til, eller at slikt innhold ennå ikke er blitt endret. Vi ber om forståelse for dette. Ta kontakt med BORA service team for å få en oppdatert versjon. Med forbehold om trykkfeil og andre feil.

© BORA Vertriebs GmbH & Co KG

Med enerett.

SV Bruks- och monteringsanvisning: Original Översättning**Tillverkare:** BORA Vertriebs GmbH & Co KG

Överlåtande samt kopiering av dessa underlag, utnyttjande och delgivande av innehållet är inte tillåtet, såvida inte detta uttryckligen medgivits.

Denna bruks- och monteringsanvisning har tagits fram med största noggrannhet. Trots detta kan det hända att tekniska ändringar som gjorts i efterhand ännu inte har aktualiserats eller anpassats. Vi hoppas på förståelse för detta. En aktualiserad version kan erhållas från BORA serviceteam. Tryckfel och misstag förbehålles.

© BORA Vertriebs GmbH & Co KG

Alla rättigheter förbehållna.



003293-10005



BORA Lüftungstechnik GmbH

Rosenheimer Str. 33
83064 Raubling
Deutschland
T +49 (0) 8035 / 9840-0
F +49 (0) 8035 / 9840-300
info@bora.com
bora.com



BORA Vertriebs GmbH & Co KG

Innstraße 1
6342 Niederndorf
Österreich
T +43 (0) 5373 / 62250-0
F +43 (0) 5373 / 62250-90
mail@bora.com
bora.com



BORA Holding GmbH

Innstraße 1
6342 Niederndorf
Austria
T +43 (0) 5373 / 62250-0
F +43 (0) 5373 / 62250-90
mail@bora.com
bora.com



BORA APAC Pty Ltd

100 Victoria Road
Drummoyne NSW 2047
Australia
T +61 2 9719 2350
F +61 2 8076 3514
info@boraapac.com.au
bora-australia.com.au

