

PL Instrukcja obsługi i montażu CI 1 1

Indukcyjna, ceramiczna płyta grzewcza z dwoma polami

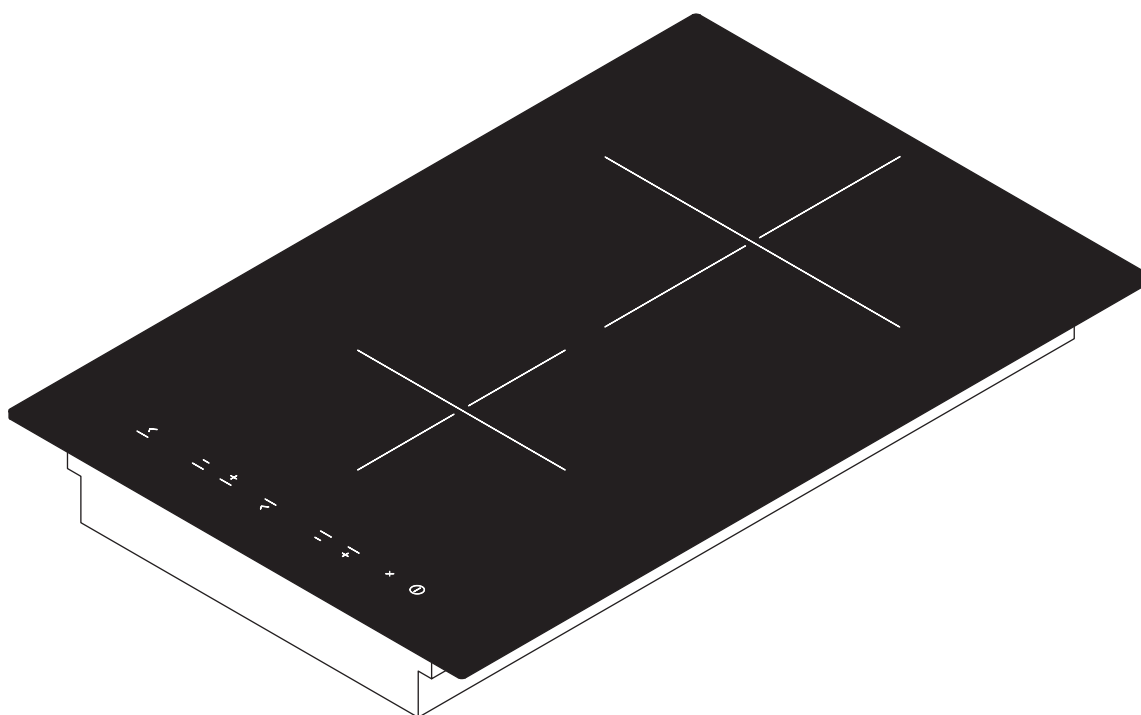

CI 1 1 UMPL-002

Instrukcja obsługi i montażu:

oryginał

tłumaczenie

Producent

BORA Vertriebs GmbH & Co KG

Innstraße 1
6342 Niederndorf
Austria

Dane do kontaktu
T +43 (0) 5373/62250-0
mail@bora.com
www.bora.com

Udostępnianie oraz kopiowanie niniejszej dokumentacji, wykorzystywanie i ujawnianie jej zawartości jest niedozwolone, o ile nie udzielono na to wyraźnej zgody.

Niniejsza instrukcja montażu i obsługi została sporządzona z największą starannością. Pomimo tego istnieje możliwość, że późniejsze zmiany techniczne jeszcze nie zostały uwzględnione lub odpowiednie treści nie zostały uaktualnione. Prosimy o Państwa wyrozumiałość. Aktualnej wersji można zażądać w serwisie BORA. Zastrzega się możliwość wystąpienia błędów drukarskich i pomyłek.

© BORA Vertriebs GmbH & Co KG

Wszelkie prawa zastrzeżone.

Spis treści

1	Informacje ogólne	4	7	Czyszczenie i pielęgnacja	24
1.1	Grupa docelowa	4	7.1	Środek czyszczący	24
1.2	Zakres obowiązywania instrukcji montażu i obsługi...4		7.2	Pielęgnacja płyty grzewczej	24
1.3	Dodatkowe, obowiązujące dokumenty	4	7.3	Czyszczenie płyty grzewczej	24
1.4	Sposób przedstawienia informacji.....5				
2	Bezpieczeństwo	6	8	Usuwanie usterek	25
2.1	Ogólne informacje dotyczące bezpieczeństwa	6	9	Wycofanie z użytkowania,	
2.2	Wskazówki bezpieczeństwa – obsługa.....7			demontaż i utylizacja	26
2.3	Wskazówki bezpieczeństwa – montaż	9	9.1	Wycofanie z użytkowania.....	26
2.4	Wskazówki bezpieczeństwa – demontaż i utylizacja...10		9.2	Demontaż	26
2.5	Wskazówki bezpieczeństwa – części zapasowe	10	9.3	Przyjazna dla środowiska utylizacja.....	26
2.6	Zastosowanie zgodne z przeznaczeniem.....10				
3	Specyfikacja techniczna	11	10	Gwarancja, serwis techniczny,	
4	Opis urządzenia	12		części zamienne	27
4.1	Budowa.....	12	10.1	Gwarancja	27
4.2	Pole obsługi i zasady obsługi	12	10.2	Serwis.....	27
4.3	Zasada działania.....	13	10.3	Części zamienne	27
4.3.1	Stopnie mocy	13			
4.3.2	Stopień POWER.....	14			
4.3.3	Funkcja automatycznego zagotowania	14			
4.3.4	Poziom trzymania ciepła	14			
4.3.5	Rozpoznanie naczynia	14			
4.3.6	Funkcja przerwania	14			
4.3.7	Funkcje wyłącznika czasowego	14			
4.3.8	Odpowiednie naczynia	14			
4.4	Urządzenia zabezpieczające	15			
4.4.1	Wskaźnik reszty ciepła.....	15			
4.4.2	Wyłącznik bezpieczeństwa pola grzewczego	15			
4.4.3	Ochrona przed przegrzaniem.....	15			
4.4.4	Automatyczne wyłączenie w przypadku ciągłego kontaktu z przyciskami	15			
4.4.5	Zabezpieczenie przed dziećmi	15			
5	Montaż	16			
5.1	Sprawdzenie zakresu dostawy	16			
5.2	Narzędzia i materiały pomocnicze	16			
5.3	Zalecenia dla montażu	16			
5.3.1	Odstępy bezpieczeństwa	16			
5.3.2	Błatu kuchennego i mebli	16			
5.3.3	Powietrze doprowadzane do płyty grzewczej.....	17			
5.4	Wymiary wycięcia.....	17			
5.5	Montaż płyty grzewczej.....	18			
5.6	Przyłączenie do prądu	19			
5.7	Przekazanie użytkownikowi	20			
6	Obsługa	21			
6.1	Włączanie/wyłączanie płyty grzewczej	21			
6.1.1	Włączanie pola grzewczego	21			
6.1.2	Ustawianie stopnia mocy.....	21			
6.1.3	Zmiana stopnia mocy.....	21			
6.1.4	Włączanie stopnia POWER.....	21			
6.1.5	Wcześniejsze wyłączenie stopnia POWER.....	21			
6.1.6	Wyłączanie pola grzewczego	21			
6.1.7	Funkcja przerwania	21			
6.1.8	Funkcja automatycznego zagotowania	22			
6.1.9	Poziom trzymania ciepła	22			
6.1.10	Korzystanie z wyłącznika czasowego	22			
6.1.11	Włączanie/wyłączanie zabezpieczenia przed dziećmi ...	23			

1 Informacje ogólne

1.1 Grupa docelowa

Niniejsza instrukcja montażu i obsługi jest przeznaczona dla następujących grup docelowych:

Grupa docelowa	Wymagania
Obsługa	Urządzenie może być obsługiwane przez dzieci w wieku powyżej 8 lat oraz osoby z zaburzeniami psychicznymi, sensorycznymi oraz mentalnymi, a także osoby z brakiem doświadczenia i wiedzy, o ile pozostają one pod nadzorem lub zostały poinstruowane o bezpieczeństwie użytkowania urządzenia i możliwych zagrożeniach oraz zrozumiały ten instruktaż. Dzieci powinny pozostawać pod nadzorem. Wszystkie zawarte w instrukcji obsługi ostrzeżenia oraz wskazówki dotyczące bezpieczeństwa i postępowania muszą być przestrzegane.
Majsterkowicz z ambicjami	Majsterkowicze z ambicjami mogą wykonać wszystkie konieczne prace stolarskie i montażowe, o ile dysponują one odpowiednimi umiejętnościami i wiedzą fachową. Osoby te nie mogą w żadnym wypadku wykonywać przyłączy prądu lub gazu.
Fachowy personel montażowy	Fachowy personel montażowy może wykonywać wszystkie konieczne prace stolarskie i montażowe, pod warunkiem przestrzegania istniejących instrukcji. Przed uruchomieniem urządzenia przyłącza elektryczne i gazowe muszą zostać odebrane przez certyfikowany personel fachowy dla danych prac.
Wykwalifikowani elektrycy	Podłączenie do prądu może zostać wykonane wyłącznie przez certyfikowany personel fachowy. Osoby te przejmują także odpowiedzialność za prawidłowe wykonanie instalacji elektrycznej i jej uruchomienie.
Personel fachowy do instalacji gazowych	Podłączenie do gazu może zostać wykonane wyłącznie przez certyfikowany personel fachowy. Osoby te przejmują także odpowiedzialność za prawidłowe wykonanie instalacji gazowej i jej uruchomienie.

Tabela 1.1 Grupy docelowe

INFORMACJA BORA Holding GmbH, BORA Vertriebs GmbH & Co KG, BORA APAC Pty Ltd oraz BORA Lüftungstechnik GmbH – w dalszej części nazywane jako BORA – nie odpowiadają za szkody wynikłe z lekceważenia i z nieprzestrzegania tej dokumentacji oraz spowodowane nieprawidłowym montażem! Przyłącza elektryczne i gazowe muszą koniecznie zostać wykonane przez certyfikowany personel fachowy. Podczas montażu muszą być przestrzegane obowiązujące normy, przepisy i ustawy prawne. Wszystkie zawarte w instrukcji montażu i obsługi ostrzeżenia oraz wskazówki dotyczące bezpieczeństwa i postępowania muszą być przestrzegane.

1.2 Zakres obowiązywania instrukcji montażu i obsługi

Niniejsza instrukcja obowiązuje dla kilku wariantów urządzenia. Dlatego możliwe jest, że niektóre opisane cechy wyposażenia nie dotyczą danego urządzenia.

1.3 Dodatkowe, obowiązujące dokumenty

Oprócz niniejszej instrukcji montażu i obsługi obowiązują również dalsze dokumenty, które muszą być przestrzegane. Należy koniecznie przestrzegać wszystkich objętych zakresem dostawy dokumentów.

INFORMACJA BORA nie ponosi odpowiedzialności za szkody wynikłe z nieprzestrzegania tych dokumentów!

Dyrektywy

Urządzenie jest zgodne z następującymi dyrektywami UE/WE:

- 2014/30/UE Dyrektywa EMC
- 2014/35/UE Dyrektywa niskonapięciowa
- 2009/125/WE Dyrektywa ustanawiająca ogólne zasady ustalania wymogów dotyczących ekoprojektu dla produktów związanych z energią
- 2011/65/UE Dyrektywa w sprawie ograniczenia stosowania niektórych niebezpiecznych substancji w sprzęcie elektrycznym i elektronicznym
- 2012/19/UE Dyrektywa w sprawie zużytego sprzętu elektrycznego i elektronicznego (WEEE)

1.4 Sposób przedstawienia informacji

W celu ułatwienia pracy, w niniejszej instrukcji zastosowano ujednoczone formaty, liczby, symbole, wskazówki bezpieczeństwa, pojęcia oraz skróty.

Wskazówki dotyczące postępowania oznaczono przy pomocy strzałki.

► Należy przestrzegać podanej kolejności wskazówek dotyczących postępowania.

Wyliczenia oznaczone zostały prostokątnymi punktorem na początku wierszy.

■ Punkt 1

■ Punkt 2

INFORMACJA Informacja wskazuje na osobliwość, na którą należy koniecznie zwrócić uwagę.

Wskazówki dotyczące bezpieczeństwa i ostrzeżenia

Wskazówki dotyczące bezpieczeństwa i ostrzeżenia zostały oznaczone w niniejszej instrukcji przy pomocy symboli i haseł ostrzegawczych.

Wskazówki dotyczące bezpieczeństwa i ostrzeżenia są skonstruowane w następujący sposób:

ZNAK OSTRZEGAWCZY I HASŁO OSTRZEGAWCZE! Rodzaj i źródło niebezpieczeństwa Skutki nieprzestrzegania

► Środki zapobiegawcze w celu uniknięcia niebezpieczeństwa

Przy tym obowiązuje:

■ Znak ostrzegawczy zwraca uwagę na niebezpieczeństwo.

■ Hasło ostrzegawcze informuje o stopniu niebezpieczeństwa.

Znak ostrzegawczy	Hasło ostrzegawcze	Zagrożenie
	Niebezpieczeństwo	Wskazuje na sytuację z bezpośrednim zagrożeniem, które przy nieprzestrzeganiu może prowadzić do śmierci lub ciężkich obrażeń ciała.
	Ostrzeżenie	Wskazuje na sytuację z możliwym zagrożeniem, które przy nieprzestrzeganiu może prowadzić do śmierci lub ciężkich obrażeń ciała.
	Ostrożnie	Wskazuje na sytuację z możliwym zagrożeniem, które przy nieprzestrzeganiu może prowadzić do lekkich obrażeń ciała.
—	Ostrożnie	Wskazuje na sytuację z możliwym zagrożeniem, które przy nieprzestrzeganiu może prowadzić do uszkodzeń rzeczy.

Tabela 1.2 Znaczenie znaków i haseł ostrzegawczych

2 Bezpieczeństwo

2.1 Ogólne informacje dotyczące bezpieczeństwa

INFORMACJA Urządzenie spełnia odpowiednie wymagania odnośnie bezpieczeństwa. Użytkownik jest odpowiedzialny za czyszczenie, pielęgnację i bezpieczne użytkowanie urządzenia. Nieprawidłowe użytkowanie może prowadzić do powstania szkód osób lub rzeczy.

- Instrukcja montażu i obsługi zawiera ważne wskazówki dotyczące montażu i obsługi. Służą one ochronie przed obrażeniami i wystąpieniem uszkodzeń urządzenia. Na odwrotnej stronie instrukcji montażu i obsługi znajdują się dane do kontaktu w przypadku konieczności zasięgnięcia dalszych informacji dotyczących użytkowania.
- Pojęcie „urządzenie” dotyczy zarówno płyt grzewczych, jak również wyciągów oparów oraz płyt grzewczych z wyciągiem oparów.
- ▶ Przed uruchomieniem urządzenia należy przeczytać kompletną instrukcję montażu i obsługi.
- ▶ Instrukcję montażu i obsługi należy zawsze przechowywać w dostępnym miejscu, tak aby w razie potrzeby móc z niej skorzystać.
- ▶ W przypadku sprzedania urządzenia dalszej osobie należy przekazać jej także instrukcję montażu i obsługi.
- ▶ Wszystkie prace należy przeprowadzać uważnie i starannie.
- ▶ Po rozpakowaniu sprawdzić urządzenie pod kątem widocznych uszkodzeń.
- ▶ Nie przyłączać żadnych uszkodzonych urządzeń.
- ▶ Urządzenie można użytkować dopiero po kompletnie zakończonym montażu, gdy zapewniona jest bezpieczna praca.
- ▶ Upewnić się, że dotknięcie gorących pól grzewczych nie jest możliwe.
- ▶ Unikać kipienia.
- ▶ Należy zwracać uwagę na wskaźnik reszty ciepła.
- ▶ Po użyciu wyłączyć urządzenie.
- ▶ Nie należy nadmiernie polegać na działaniu funkcji rozpoznawania naczynia.
- ▶ Nie dopuszczać zwierząt domowych w pobliżu urządzenia.

OSTROŻNIE!

Niebezpieczeństwo odniesienia obrażeń przez spadające komponenty urządzenia!

Spadające komponenty urządzeń, takie jak np. ruszty, urządzenia obsługi, pokrywy i filtry tłuszczowe mogą spowodować obrażenia ciała.

- ▶ Wyjęte komponenty urządzenia należy odłożyć w bezpieczny sposób obok urządzenia.
- ▶ Upewnić się, że wyjęty komponent urządzenia nie może spaść na ziemię.

Tryb pracy w obiegu zamkniętym

INFORMACJA Podczas każdego gotowania do znajdującego się w pomieszczeniu powietrza oddawana jest dodatkowa wilgoć.

INFORMACJA W trybie pracy w obiegu zamkniętym z oparów usuwana jest tylko niewielka część wilgoci.

- ▶ Podczas pracy w obiegu zamkniętym należy zapewnić wystarczający dopływ świeżego powietrza, np. przez otwarte okno.
- ▶ Zapewnić normalny i przyjemny klimat (45-60% wilgotności powietrza), np. przez otwarcie naturalnych otworów wentylacyjnych lub użycie innej wentylacji.
- ▶ Po każdym użyciu w trybie pracy w obiegu zamkniętym kontynuować pracę wyciągu oparów z niskim stopniem mocy przez ok. 20 minut lub włączyć funkcję automatycznego opóźnienia wyłączenia.

Oddziaływanie na stymulatory serca, aparaty słuchowe i metalowe implanty

INFORMACJA Indukcyjne płyty grzewcze wytwarzają w obszarze pól grzewczych pole magnetyczne od dużej częstotliwości. Zbliżenie się do pól grzewczych może mieć negatywny wpływ na stymulatory serca, aparaty słuchowe i metalowe implanty, albo zakłócić pracę tych urządzeń. Wpływ na stymulator serca jest mało prawdopodobny.

- ▶ W przypadku wątpliwości należy zwrócić się do producenta aparatury medycznej lub do lekarza.

Dzieci i osoby o ograniczonych umiejętnościach

- ▶ Urządzenie może być obsługiwane przez dzieci w wieku powyżej 8 lat oraz osoby z zaburzeniami psychicznymi, sensorycznymi oraz mentalnymi, a także osoby z brakiem doświadczenia i wiedzy, o ile pozostają one pod nadzorem lub zostały poinstruowane o bezpieczeństwie użytkowania urządzenia i możliwych zagrożeniach oraz zrozumiały ten instruktaż.
- ▶ Zwracać uwagę na dzieci przebywające w pobliżu urządzenia.
- ▶ Dzieci nie mogą bawić się urządzeniem.
- Używać zabezpieczenia przed dziećmi w celu zapobiegania włączeniu przez dzieci lub zmienieniu ustawień płyty grzewczej.
- ▶ Nad i za urządzeniem nie przechowywać żadnych przedmiotów, które mogłyby obudzić zainteresowanie dzieci. Dzieci mogłyby próbować wspinać się po urządzeniu.
- ▶ Dzieci i innych osób nie należy dopuszczać w pobliże gorących płyt grzewczych.

Samowolne dokonywanie zmian

Samowolnie dokonywane zmiany mogą wywołać niebezpieczeństwo ze strony urządzenia.

- ▶ Nie dokonywać żadnych zmian w urządzeniu.

Czyszczenie i pielęgnacja

Urządzenie musi być regularnie czyszczone. Zabrudzenia mogą być przyczyną uszkodzeń lub wystąpienia nieprzyjemnych zapachów. Zabrudzenia należy natychmiast wyczyścić.

- Czyszczenie i pielęgnacja nie może być wykonywana przez dzieci, chyba że znajdują się one pod ciągłym nadzorem dorosłych.
- ▶ Do czyszczenia nie używać myjek parowych. Para wodna może wywołać zwarcie w częściach przewodzących prąd i w ten sposób spowodować uszkodzenie urządzenia (patrz rozdział Czyszczenie i pielęgnacja).
- ▶ W obszarze pola obsługi nie stawiać gorących naczyń, które mogłyby uszkodzić znajdujące się poniżej układy elektroniczne.

- ▶ Zapewnić, aby podczas czyszczenia, do wnętrza urządzenia nie mogła dostać się woda. Używać tylko umiarkowanie wilgotnej ściereczki. Nigdy nie spryskiwać urządzenia wodą. Wnikająca woda może spowodować uszkodzenie urządzenia!
- ▶ O ile to możliwe, płytę grzewczą należy czyścić po każdym gotowaniu.
- ▶ Płytę grzewczą czyścić tylko wtedy, gdy nie jest ona ciepła.
- ▶ Do czyszczenia używać wyłącznie nieścierających środków czyszczących. Środki takie mogłyby wywołać rysy lub spowodować ścieranie się powierzchni.
- ▶ Upewnić się, że dno naczynia i pole grzewcze są czyste i suche.
- ▶ W celu uniknięcia zadrapań i ścierania się powierzchni zawsze podnosić naczynia (nie przesuwając po płycie!).

2.2 Wskazówki bezpieczeństwa – obsługa

Płyta grzewcza



NIEBEZPIECZEŃSTWO!
Niebezpieczeństwo pożaru przez płytę grzewczą pozostawioną bez nadzoru!

Olej i tłuszcz mogą się szybko nagrzać i zapalić.

- ▶ Nigdy nie rozgrzewać oleju i tłuszczu bez nadzoru.
- ▶ Płomieni, spowodowanych przez oleje i tłuszcze nie należy gasić wodą.
- ▶ Płomień przykryć np. pokrywką.



NIEBEZPIECZEŃSTWO!
Niebezpieczeństwo eksplozji wywołanej płynem palnym!

Palne płyny w pobliżu płyty grzewczej mogą eksplodować i spowodować ciężkie obrażenia ciała.

- ▶ W pobliżu płyty grzewczej nie przechowywać palnych płynów.



NIEBEZPIECZEŃSTWO!
Niebezpieczeństwo porażenia prądem elektrycznym!

W przypadku wystąpienia rys i pęknięć w płycie ceramicznej, znajdujące się pod nią układy elektroniczne mogą zostać odsłonięte lub zniszczone. Może to być przyczyną porażenia prądem.

- ▶ W przypadku pojawienia się pęknięć i rys w ceramice, natychmiast wyłączyć płytę grzewczą.
- ▶ Przy pomocy wyłącznika instalacyjnego, bezpieczników lub stycznika odłączyć urządzenie od zasilania.



OSTRZEŻENIE!
Niebezpieczeństwo poparzenia przez gorącą płytę grzewczą!

Płyta grzewcza rozgrzewa się podczas użytkowania urządzenia. Po wyłączeniu pola grzewczego musi ono wystygnąć do temperatury poniżej 60°C. Dotknięcie gorącej powierzchni może spowodować ciężkie oparzenia.

- ▶ Nie dotykać gorących powierzchni płyty grzewczej.
- ▶ Nie dopuszczać dzieci w pobliżu płyty grzewczej, chyba że znajdują się one pod ciągłym nadzorem.



OSTRZEŻENIE!
Niebezpieczeństwo pożaru wywołane przedmiotami na płycie grzewczej!

Przy włączonym polu grzewczym oraz w czasie stygnięcia płyta grzewcza jest gorąca. Znajdujące się na płycie grzewczej przedmioty mogą się rozgrzać i zapalić.

- ▶ Nie zostawiać na płycie grzewczej żadnych przedmiotów.



OSTRZEŻENIE!
Niebezpieczeństwo poparzenia poprzez gorące przedmioty!

Podczas eksploatacji oraz w czasie stygnięcia płyta grzewcza oraz jej elementy pozostają gorące. Znajdujące się na płycie grzewczej przedmioty bardzo szybko się nagrzewają i mogą spowodować ciężkie oparzenia. Dotyczy to przede wszystkim przedmiotów metalowych (np. noże, widelce, łyżki, pokrywki lub pokrywy wyciągu oparów).

- ▶ Nie zostawiać na płycie grzewczej żadnych przedmiotów.
- ▶ Używać stosownych pomocy (ściereczek do garnków, rękawic).



OSTRZEŻENIE!
Niebezpieczeństwo poparzenia przez gorące naczynia!

Wystające poza powierzchnię roboczą uchwyty są chętnie chwytane przez dzieci.

- ▶ Nie obracać garnków i patelni w ten sposób, aby ich uchwyty wystawały poza powierzchnię roboczą.
- ▶ Zapobiegać ściąganiu przez dzieci gorących garnków i patelni.
- ▶ W handlu dostępna jest specjalna ochrona przed dziećmi, która zmniejsza niebezpieczeństwo.



OSTRZEŻENIE!
Niebezpieczeństwo poparzenia!

Znajdujące się między polem grzewczym a dnem naczynia płyny mogą oparzyć skórę podczas parowania.

- ▶ Upewnić się, że pola grzewcze i dna naczyń są zawsze suche.

OSTROŻNIE!
Niebezpieczeństwo uszkodzenia przez twarde i ostre przedmioty!

Twarde i ostre przedmioty mogą uszkodzić ceramikę płyty grzewczej.

- ▶ Nie używać powierzchni płyty jako blatu roboczego.
- ▶ Podczas pracy przy płycie grzewczej nie używać żadnych twardych i ostrych przedmiotów.

OSTROŻNIE!**Niebezpieczeństwo uszkodzenia przez potrawy zawierające cukier i sól!**

Potrawy zawierające cukier i sól oraz soki mogą uszkodzić pole grzewcze.

- ▶ Zwracać uwagę, aby potrawy zawierające cukier i sól oraz soki nie dostały się na gorące pole grzewcze.
- ▶ Potrawy zawierające cukier i sól oraz soki należy natychmiast usunąć z pola grzewczego.

OSTROŻNIE!**Wydostawanie się gorących płynów!**

Podczas gotowania bez nadzoru może dojść do kipienia i przelania się gorących płynów.

- ▶ Podczas gotowania należy nadzorować jego przebieg.
- ▶ Krótkotrwałe gotowanie należy nieprzerwanie nadzorować.

OSTROŻNIE!**Niebezpieczeństwo uszkodzenia przez przedmioty znajdujące się na płycie grzewczej!**

Znajdujące się na płycie grzewczej przedmioty takie jak np. pokrywki garnków mogą spowodować uszkodzenie ceramiki.

- ▶ Nie stawiać żadnych przedmiotów na gorącej płycie grzewczej.

2.3 Wskazówki bezpieczeństwa – montaż

Instalacja i montaż urządzenia mogą zostać przeprowadzone wyłącznie przez wykwalifikowany personel fachowy, przestrzegający obowiązujących w kraju przepisów oraz dodatkowych warunków zakładu energetycznego lub gazowniczego.

Prace przy częściach elektrycznych muszą zostać przeprowadzone wyłącznie przez wykwalifikowanego elektryka.

Elektryczne bezpieczeństwo urządzenia jest zapewniona tylko wtedy, jeżeli właściwie zainstalowano i podłączono uziemiający przewód ochronny. Zapewnić te podstawowe środki bezpieczeństwa.

Płyta grzewcza

**NIEBEZPIECZEŃSTWO!****Niebezpieczeństwo porażenia prądem elektrycznym!**

Niewłaściwe przyłączenie urządzenia do sieci napięcia grozi porażeniem prądem.

- ▶ Zapewnić, aby urządzenie zostało przyłączone do sieci napięcia przy pomocy trwałych połączeń.
- ▶ Zapewnić, aby urządzenie zostało prawidłowo przyłączone do uziemiającego przewodu ochronnego.
- ▶ Zapewnić zastosowanie urządzenia odłączającego od sieci napięcia, w którym odstęp styków (wszystkie końcówki) wynoszą przynajmniej 3 mm (wyłączniki instalacyjne, bezpieczniki, styczniki).

**NIEBEZPIECZEŃSTWO!****Niebezpieczeństwo porażenia prądem elektrycznym!**

Dotykający płyty grzewczej przewód, doprowadzający energię elektryczną może zostać uszkodzony. Uszkodzony przewód, doprowadzający energię elektryczną może być przyczyną (śmiertelnego) porażenia prądem.

- ▶ Zapewnić, aby przewód, doprowadzający energię elektryczną nie dotknął gorących pól.
- ▶ Zwrócić uwagę, aby nie zakleszczyć i nie uszkodzić kabla przyłączeniowego.

**OSTROŻNIE!****Niebezpieczeństwo doznania urazu kręgosłupa przez dźwiganie ciężarów!**

Podczas niewłaściwego wyjmowania i wkładania urządzenia może dojść do urazów kończyn lub tułowia.

- ▶ Płytę grzewczą wyjmować z opakowania zawsze z pomocą drugiej osoby.
- ▶ Płytę grzewczą wkładać do wycięcia w blacie zawsze z pomocą drugiej osoby.
- ▶ Ewentualnie używać odpowiednich pomocy, w celu uniknięcia urazów kończyn i tułowia.

- ▶ Przed montażem sprawdzić urządzenie pod kątem widocznych uszkodzeń.
- ▶ Nie montować żadnych uszkodzonych urządzeń.
- Uszkodzone urządzenie może być źródłem zagrożenia.
- Naprawy mogą zostać przeprowadzone tylko przez personel fachowy autoryzowany przez producenta.

2.4 Wskazówki bezpieczeństwa – demontaż i utylizacja

Demontaż urządzenia może zostać przeprowadzony wyłącznie przez wykwalifikowany personel fachowy, przestrzegający obowiązujących w kraju przepisów oraz dodatkowych warunków zakładu energetycznego.

Prace przy częściach elektrycznych mogą zostać przeprowadzone wyłącznie przez wykwalifikowanego elektryka.



NIEBEZPIECZEŃSTWO! **Niebezpieczeństwo porażenia prądem elektrycznym!**

Niewłaściwe odłączenie urządzenia od sieci napięcia grozi porażeniem prądem.

- ▶ Odłączyć urządzenie od zasilania przy pomocy wyłącznika instalacyjnego, bezpieczników lub stycznika.
- ▶ Przy pomocy dopuszczonego do użytku urządzenia pomiarowego upewnić się, że nie ma napięcia.



NIEBEZPIECZEŃSTWO! **Niebezpieczeństwo uduszenia!**

Części opakowania (np. folie i styropian) mogą stanowić niebezpieczeństwo dla życia dzieci.

- ▶ Części opakowania przechowywać w miejscach niedostępnych dla dzieci.
- ▶ Usuwać opakowania niezwłocznie i we właściwy sposób.

2.5 Wskazówki bezpieczeństwa – części zapasowe



OSTRZEŻENIE! **Niebezpieczeństwo skaleczenia i uszkodzenia rzeczy!**

Niewłaściwe części mogą być przyczyną szkód osób lub rzeczy. Zmiany, doróbki i przeróbki urządzenia mogą mieć wpływ na bezpieczeństwo.

- ▶ Podczas napraw używać wyłącznie oryginalnych części zamiennych.

2.6 Zastosowanie zgodne z przeznaczeniem

Urządzenie nie powinno być uruchamiane na wysokościach większych niż 2000 m (metrów nad poziomem morza).

Urządzenie jest przeznaczone do gotowania tylko w prywatnych gospodarstwach domowych. Urządzenie nie jest przeznaczone do:

- stosowania za zewnątrz
- montażu w pojazdach
- ogrzewania pomieszczeń
- używania w niestacjonarnych pomieszczeniach (np. na statkach)
- używania z zewnętrznym wyłącznikiem czasowym oraz odrębnym zdalnym sterowaniem.

Użycie inne, niż opisano w niniejszej instrukcji montażu i obsługi lub wykraczające poza opisane zastosowanie, jest uważane za niezgodne z przeznaczeniem. BORA nie odpowiada za szkody wywołane przez niezgodne z przeznaczeniem użycie oraz przez niewłaściwą obsługę.

Zabrania się jakiegokolwiek nieprawidłowego używania urządzenia!

INFORMACJA BORA Holding GmbH, BORA Vertriebs GmbH & Co KG, BORA APAC Pty Ltd oraz BORA Lüftungstechnik GmbH nie ponoszą odpowiedzialności za szkody wynikłe z nieprzestrzegania wskazówek dotyczących bezpieczeństwa oraz ostrzeżeń.

3 Specyfikacja techniczna

Parametr	Wartość
Napięcie na przyłączy	220 - 240 V
Częstotliwość:	50 Hz
Pobór mocy	3,7 kW
Bezpiecznik przynajmniej	1 x 16 A
Wymiary (szerokość x głębokość x wysokość)	340 x 515 x 52 mm
Masa (włącznie z wyposażeniem / opakowaniem)	7,2 kg
Płyta grzewcza	
Stopnie mocy	1 - 9, P
Pole grzewcze z przodu, stopień POWER	Ø 155 mm 1400 W 3700 W
Pole grzewcze z tyłu, stopień POWER	Ø 220 mm 2300 W 3700 W
Zużycie energii płyty grzewczej	
Pole grzewcze, przód	Ø 155 mm 194,4 (Wh/kg)
Pole grzewcze, tył	Ø 220 mm 176,4 (Wh/kg)
Łącznie (wartość uśredniona)	185,4 (Wh/kg)

Tabela 3.1 Specyfikacja techniczna

Wymiary urządzenia

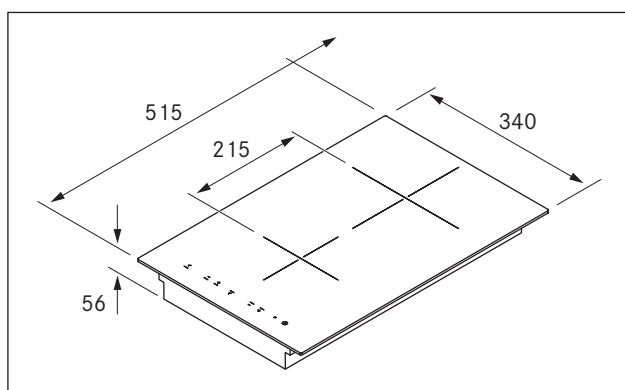

Ilustracja 3.1 Wymiary urządzenia

4 Opis urządzenia

Podczas obsługi należy przestrzegać wszystkich ostrzeżeń oraz wskazówek dotyczących bezpieczeństwa (patrz rozdział: Bezpieczeństwo).

Właściwości płyty grzewczej:

- Funkcja automatycznego zagotowania
- Wyłącznik bezpieczeństwa
- Elektroniczna regulacja mocy (9 stopni mocy)
- Zabezpieczenie przed dziećmi
- Funkcja przerwania
- Stopień POWER
- Wskaźnik reszty ciepła
- Funkcje wyłącznika czasowego
- Rozpoznanie naczynia
- Poziom trzymania ciepła

4.1 Budowa

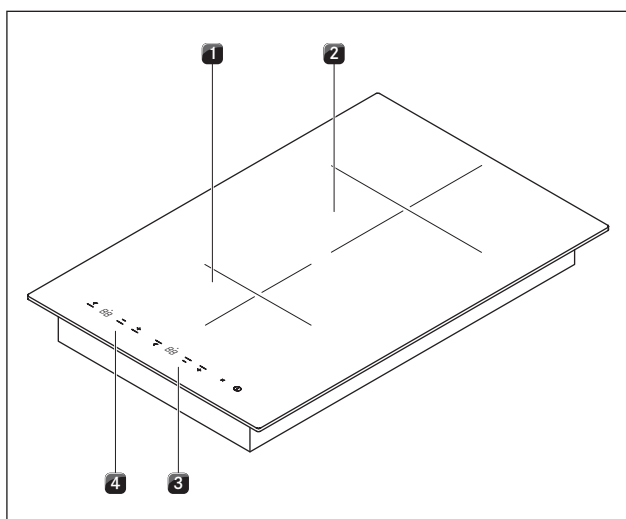

Ilustracja 4.1 Płyta grzewcza

- [1] Indukcyjne pole grzewcze, przód
- [2] Indukcyjne pole grzewcze, tył
- [3] Pole obsługi, pole grzewcze z tyłu
- [4] Pole obsługi, pole grzewcze z przodu

4.2 Pole obsługi i zasady obsługi

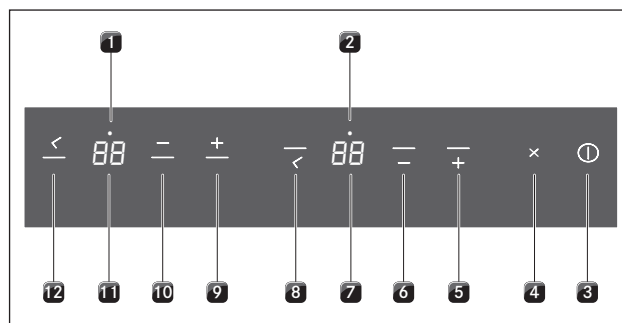

Ilustracja 4.2 Pole obsługi

Przyciski dotykowe:

- [3] Włączenie/wyłączenie płyty grzewczej
- [4] Przycisk pauzy

Pole grzewcze, tył:

- [5] Zwiększanie stopnia mocy
- [6] Zmniejszenie stopnia mocy
- [2] Lampka kontrolna dla aktywnego wyłącznika czasowego
- [7] Wyświetlacz pola grzewczego
- [8] Przycisk wyłącznika czasowego

Pole grzewcze, przód:

- [9] Zwiększanie stopnia mocy
- [10] Zmniejszenie stopnia mocy
- [1] Lampka kontrolna dla aktywnego wyłącznika czasowego
- [11] Wyświetlacz pola grzewczego
- [12] Przycisk wyłącznika czasowego

Pole wyświetleń	Wartość	Znaczenie
Wyświetlacz pola grzewczego	$1 \dots 9$	Stopień mocy
	P	Stopień POWER
	R	Funkcja automatycznego zagotowania
	L	Funkcja zabezpieczenia przed dziećmi aktywna
	$ $	Przerwa
	\cup	Poziom trzymania ciepła
	$\underline{\cup}$	Brak naczynia lub za małe naczynie
	\curvearrowright	Dłuższe użycie przycisków
Lampka kontrolna pola grzewczego	włączona	Wyłącznik automatyczny (czasowy) jest aktywny
	miga	Wyłącznik czasowy włączony (00); nie ustawiono czasu
	wyłączona	Wyłącznik czasowy wyłączony
Wyświetlacz wyłącznika czasowego	$01 \dots 99$	Ustawiony czas w minutach dla budzika lub wyłącznika automatycznego dla krótkich czasów
	00	Wyłącznik czasowy włączony; nie ustawiono czasu

Tabela 4.1 Znaczenie wyświetleń

Sterowanie dotykowe

Pole obsługi jest wyposażone w przyciski dotykowe oraz pola wyświetlaczy. Przyciski dotykowe reagują na dotknięcie palca.

Obsługa urządzenia następuje przez dotknięcie odpowiedniego przycisku. Przycisk dotykowy należy przytrzymać tak długo, aż rozlegnie się sygnał akustyczny lub zmieni się wyświetlana wartość.

4.3 Zasada działania

Pod indukcyjnym polem grzewczym znajduje się cewka indukcyjna. Przy włączonym polu grzewczym cewka ta wywołuje pole magnetyczne działające bezpośrednio pod dnem garnka i rozgrzewające go. Pole grzewcze rozgrzewa się pośrednio dzięki ciepłu oddawanemu przez garnek. Indukcyjne pola grzewcze działają tylko wtedy, gdy naczynia posiadają magnetyzujące się dno. Podczas indukcji uwzględniana jest automatycznie wielkość naczynia. To znaczy, że rozgrzewana jest tylko ta część pola grzewczego, na której znajduje się dno garnka. ► Należy zwracać uwagę na minimalną średnicę dna garnka (patrz rozdział: Specyfikacja techniczna).

4.3.1 Stopnie mocy

Wysokie stopnie mocy indukcyjnego pola grzewczego powoduje, że naczynie bardzo szybko się rozgrzewa. Aby uniknąć przypalania się potraw, konieczne jest tutaj pewne odzwyczajanie się od tradycyjnych systemów gotowania.

Czynność	Stopień mocy
Utrzymywanie ciepła gotowych potraw (ok. 75 °C)	\cup
Topienie masła lub czekolady, rozpuszczanie żelatyny	1
Utrzymywanie ciepła sosów i zup, moczenie ryżu	$1-3$
Gotowanie kartofli, produktów z mąki, zup, potrawek, duszenie owoców, warzyw oraz ryb, rozmrażanie produktów	$2-6$
Smażenie na patelniach z powłokami, delikatne smażenie (bez przegrzewania tłuszczu) sznyceli i ryb	$6-7$
Rozgrzewanie tłuszczu, przypiekanie mięsa, zagotowanie związanych sosów i zup, pieczenie omletów	$7-8$
Zagotowanie większych ilości płynów, przypiekanie steków	9
Zagrzewanie wody	P

Tabela 4.2 Zalecenia odnośnie stopni mocy

Dane w tabelach są wartościami orientacyjnymi. W zależności od wielkości naczynia i jego stopnia napełnienia, stopień mocy powinien być podwyższony lub obniżony.

4.3.2 Stopień POWER

Oba pola grzewcze posiadają stopień POWER o podwyższonej mocy.

Przy zastosowaniu stopnia POWER można szybko zagotować większą ilość wody. Przy włączonym stopniu POWER pola grzewcze pracują ze szczególnie dużą mocą. Po upływie 10 minut pole grzewcze przełącza się automatycznie na stopień mocy \mathcal{P} .

INFORMACJA Nigdy nie podgrzewać oleju, tłuszczu itp. przy użyciu stopnia POWER. Duża moc może spowodować przegrzanie się dna garnka.

4.3.3 Funkcja automatycznego zagotowania

Oba pola grzewcze posiadają funkcję automatycznego zagotowania.

■ Na wyświetlaczu widoczna jest wartość \mathcal{A} . Funkcja ta powoduje, że po włączeniu pole grzewcze pracuje przez pewien czas z pełną mocą. Po upływie tego czasu stopień mocy jest automatycznie przełączany na ustaloną wartość.

Stopień mocy	1	2	3	4	5	6	7	8
Czas zagotowania w min:sek.	0:40	1:12	2:00	2:56	4:16	7:12	2:00	3:12

Tabela 4.3 Zestawienie dla funkcji automatycznego zagotowania

4.3.4 Poziom trzymania ciepła

Funkcja ta służy do utrzymywania ciepła gotowych potraw (ok. 75 °C.)

- Na wyświetlaczu pola grzewczego widoczna jest wartość \mathcal{U} .
- Maksymalny czas działania funkcji trzymania ciepła wynosi 2 godziny.

4.3.5 Rozpoznanie naczyń

Pole grzewcze nie pracuje, jeżeli:

- Na wyświetlaczu widoczna jest wartość \mathcal{U} .
- Jest ono włączone bez naczynia, albo z niewłaściwym naczyniem.
- Średnica dna naczynia jest za mała.
- Naczynie zostanie zdjęte z włączonego pola grzewczego.

4.3.6 Funkcja przerwania

Przez naciśnięcie przycisku wielofunkcyjnego proces gotowania można na krótko przerwać.

- Na wyświetlaczu widoczna jest wartość \mathcal{I} .
- Podczas działania tej funkcji procesy gotowania oraz praca wyłączników czasowych zostają przerwane.
- Maksymalny czas działania funkcji przerwania wynosi 10 minut.

4.3.7 Funkcje wyłącznika czasowego

Istnieją dwie funkcje wyłącznika czasowego:

- Wyłącznik dla krótkich czasów (gotowanie jajek) – bez automatycznego wyłączenia pola grzewczego.
- Wyłącznik automatyczny do wyłączenia pola grzewczego.

4.3.8 Odpowiednie naczynia

INFORMACJA Czasy zagotowania i nagrzewania się dna naczyń oraz wyniki gotowania są mocno uzależnione od budowy i właściwości naczyń.



Naczynia oznaczone tym znakiem nadają się do używania na płytach indukcyjnych. Używane do płyt indukcyjnych naczynia muszą być wykonane z metalu, posiadać właściwości magnetyczne oraz mieć wystarczająco dużą powierzchnię dna.

Odpowiednie naczynie jest wykonane:

- ze stali szlachetnej z magnetyzującym się dnem
- ze stali emaliowanej
- z żeliwa

Pole grzewcze	Minimalna średnica
z przodu	90 mm
z tyłu	120 mm

Tabela 4.4 Średnice minimalne naczyń

- ▶ Ewentualnie należy przeprowadzić próbę z magnesem. Jeżeli magnes trzyma się dna naczynia, nadaje się ono zazwyczaj do płyt indukcyjnych.
- ▶ Należy zwracać uwagę na dno naczynia. Dno naczynia nie powinno mieć jakichkolwiek wybrzuszeń. Wybrzuszenia takie mogą spowodować przegrzanie naczynia w wyniku niewłaściwego przekazywania ciepła. Dno naczynia nie powinno mieć jakichkolwiek ostrych rowków ani krawędzi, które mogłyby porysować powierzchnię płyty grzewczej.
- ▶ Naczynia należy stawiać bezpośrednio na płycie ceramicznej (bez podstawek itp.).

Nietypowe odgłosy

Podczas pracy indukcyjnego pola grzewczego w naczyniu mogą być słyszalne nietypowe odgłosy – w zależności od materiału i wykonania jego dna:

- Przy wysokich stopniach mocy może wystąpić **brzęczenie**. Po zmniejszeniu stopnia mocy będzie ono słabsze lub ustanie zupełnie.
- **Trzaski i gwizdy** mogą wystąpić w naczyniach z dnem wykonanym z różnych warstw materiału (sandwich).
- **Pstrykanie** może być słyszalne podczas procesów przełączania, zwłaszcza przy niskich stopniach mocy.
- **Warczenie** może wystąpić przy załączonej dmuchawie chłodzącej. W celu wydłużenia żywotności układów elektronicznych płyta grzewcza została wyposażona w dmuchawę chłodzącą. Jeżeli płyta grzewcza jest intensywnie używana, dmuchawa chłodząca włącza się automatycznie. Wtedy daje się słyszeć warczenie. Dmuchawa może pracować jeszcze przez jakiś czas po wyłączeniu urządzenia.

4.4 Urządzenia zabezpieczające

4.4.1 Wskaźnik reszty ciepła

INFORMACJA Tak długo, jak na wyświetlaczu pola grzewczego wyświetlana jest wartość H (wskaźnik reszty ciepła), nie wolno dotykać pola grzewczego ani stawiać na nim przedmiotów wrażliwych na działanie ciepła. Istnieje niebezpieczeństwo oparzenia i pożaru!

Po wyłączeniu pole grzewcze jest jeszcze gorące. Na wyświetlaczu pola grzewczego widoczna jest wartość H (wskaźnik reszty ciepła). Po ostygnięciu (temperatura $< 60\text{ }^{\circ}\text{C}$) wyświetlacz pola grzewczego przestaje się świecić.

4.4.2 Wyłącznik bezpieczeństwa pola grzewczego

Każde pole grzewcze zostaje automatycznie wyłączone, jeżeli jego czas pracy przy danej mocy przekracza czas maksymalny. Na wyświetlaczu pola grzewczego widoczna jest wtedy wartość H (wskaźnik reszty ciepła).

Stopień mocy	v	1	2	3	4	5	6
Wyłączenie po czasie w godzinach:minutach	2:00	8:40	6:45	5:15	4:20	3:30	2:45
Stopień mocy	7	8	9				
Wyłączenie po czasie w godzinach:minutach	2:20	1:45	1:30				

Tabela 4.5 Zestawienie dla funkcji wyłącznika bezpieczeństwa

- W celu użycia pola grzewczego należy je ponownie włączyć (patrz rozdział: Obsługa).

4.4.3 Ochrona przed przegrzaniem

Urządzenie zostało wyposażone w ochronę przed przegrzaniem. Ochrona przed przegrzaniem może zostać uruchomiona, gdy:

- Naczynia do gotowania są podgrzewane bez zawartości.
 - Olej lub tłuszcz jest podgrzewany na wysokim poziomie mocy.
 - Po awarii zasilania ponownie włączy się gorące pole grzewcze.
 - Pod płytą grzewczą nie ma wystarczającej wentylacji (patrz Powietrze doprowadzane do płyty grzewczej).
- Zanim w wyniku przegrzania dojdzie do uszkodzenia elektroniki, uruchamiane są następujące procedury:
- Stopień POWER P nie może być już włączony.
 - Ustawiony stopień mocy zostaje obniżony.
 - Płyta grzewcza zostanie całkowicie wyłączona.
- Po odpowiednim ochłodzeniu płyta grzewcza może być ponownie użyta z pełną wydajnością.

4.4.4 Automatyczne wyłączenie w przypadku ciągłego kontaktu z przyciskami

Płyta grzewcza zostaje wyłączona automatycznie, jeżeli jeden lub kilka przycisków zostało dotkniętych przez czas dłuższy niż 10 sekund (palec, przedmiot lub zanieczyszczenie).

- Na wyświetlaczu widoczna jest wartość r^d .
- Wyłączenie płyty następuje po kilku sekundach.
- Należy zdjąć palec lub przedmiot z płyty.
- Ewentualnie wyczyścić płytę grzewczą.
- O ile to potrzebne, ponownie włączyć płytę grzewczą.

4.4.5 Zabezpieczenie przed dziećmi

Zabezpieczenie przed dziećmi chroni przed niezamierzonym włączeniem płyty grzewczej przez dzieci. Funkcja zabezpieczenia przed dziećmi może zostać aktywowana tylko wtedy, gdy płyta grzewcza jest włączona, a wszystkie pola grzewcze wyłączone (patrz rozdział Obsługa).

5 Montaż

- ▶ Przestrzegać wszystkich ostrzeżeń oraz wskazówek dotyczących bezpieczeństwa (patrz rozdział: Bezpieczeństwo)
- ▶ Stosować się do dostarczonych przez producenta instrukcji.

INFORMACJA Urządzenie nie może być zamontowane nad chłodziarkami, zmywarkami, piecami, piekarnikami oraz pralkami i suszarkami.

INFORMACJA Powierzchnie oparcia blatu oraz listwy przyściennne muszą być wykonane z materiału odpornego na działanie temperatury (do ok. 100 °C).

INFORMACJA Wycięcia w blacie należy uszczelnić przy pomocy odpowiednich środków przeciwko działaniu wilgoci, a także ewentualnie zaizolować cieplnie.

INFORMACJA Przy zastosowaniu indukcyjnego woka ceramicznego przy montażu zlicowanym wielkość zakładki należy zwiększyć do wartości 7mm!

5.1 Sprawdzenie zakresu dostawy

Nazwa	Liczba
Instrukcja obsługi i montażu	1
Zestaw śrub mocujących płyty grzewczej	1
Taśma uszczelniająca	1
Płyta grzewcza	1
Skrobak do ceramiki	1
Zestaw podkładek wyrównujących	1
Zestaw nakładek montażowych, płyta grzewcza	1
Instrukcja czyszczenia płyty ceramicznej	1

Tabela 5.1 Zakres dostawy

- ▶ Sprawdzić zakres dostawy pod kątem jej kompletności (patrz tabela 5.1) i uszkodzeń.
- ▶ Jeżeli jakichś części brakuje lub są one uszkodzone, należy poinformować o tym dział obsługi klienta firmy BORA.
- ▶ W żadnym wypadku nie wolno montować uszkodzonych części.
- ▶ Opakowanie należy usunąć we właściwy sposób (patrz rozdział: Wycofanie z użytkowania i utylizacja).

5.2 Narzędzia i materiały pomocnicze

Do prawidłowego montażu płyty grzewczej potrzebne są następujące narzędzia i przybory:

- Wkrętak krzyżowy Z2
- Masa silikonowa do uszczelniania przeciętych powierzchni

5.3 Zalecenia dla montażu

5.3.1 Odstępy bezpieczeństwa

- ▶ Przestrzegać następujących odstępów bezpieczeństwa:

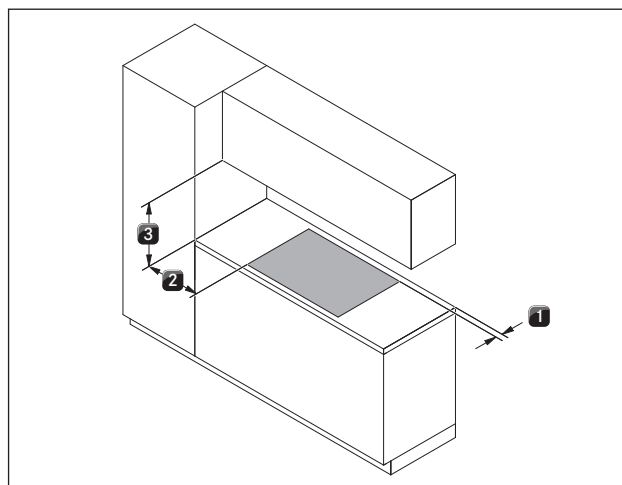

Ilustracja 5.1 Zalecane odstępki minimalne

- [1] Minimum 50 mm pomiędzy wycięciem w blacie i jej tylną krawędzią.
- [2] Minimum 300 mm z lewej i z prawej strony pomiędzy wycięciem w blacie i stojącą obok szafką lub ścianą.
- [3] Minimalny odstęp o wielkości 650 mm pomiędzy blatem i górną szafką. Ze względów ergonomicznych zaleca się minimalny odstęp wynoszący 1000 mm.

5.3.2 Blatu kuchennego i mebli

- ▶ Przy wykonywaniu wycięcia blatu należy uwzględnić podane wymiary wycięcia.
- ▶ Należy prawidłowo uszczelnić przecięte powierzchnie blatu.
- ▶ Przestrzegać wskazówek producenta płyt, z których wykonuje się blat.
- W obszarze wycięcia należy usunąć ewentualne elementy poprzeczne znajdujące się w meblach.
- Pod urządzeniem należy zamontować osłonę kabla (płytę pośrednią). Musi ona zostać zamontowana w taki sposób, aby można ją było wyjmować podczas prac serwisowych.
- Szuflady lub półki szafki dolnej muszą dawać się wyjąć.
- W przypadku urządzeń pracujących w obwodzie zamkniętym, w meblach kuchennych musi znajdować się otwór dla strumienia zwrotnego o powierzchni > 500 cm² (uzyskany np. w wyniku skrócenia listwy cokołowej lub zastosowania odpowiedniej listwy lamelowej).

5.3.3 Powietrze doprowadzane do płyty grzewczej

Elementy wytwarzające ciepło w płycie grzewczej są automatycznie schładzane. Ciepłe powietrze jest odprowadzane przez wentylatory (przepływ powietrza chłodzącego).

WSKAZÓWKA Aby cały czas utrzymywać pełną wydajność płyty grzewczej, należy zapewnić wystarczającą wentylację pod płytą.

WSKAZÓWKA Wydajność płyty grzewczej jest zagrożona lub może dochodzić do jej przegrzania, jeśli ciepłe powietrze nie może być odprowadzone pod płytę.

WSKAZÓWKA W przypadku przegrzania płyty grzewczej następuje zmniejszenie wydajności lub płyta zostanie całkowicie wyłączona (patrz Ochrona przed przegrzaniem).

WSKAZÓWKA Aby zapewnić wystarczający dopływ powietrza, zaleca się średnicę otworu w meblach kuchennych wynoszącą co najmniej 50 cm².

► Należy zapewnić odpowiednią wentylację pod płytą grzewczą.

WSKAZÓWKA Osłona kabla (blat pośredni) nie może utrudniać doprowadzania odpowiedniej ilości powietrza.

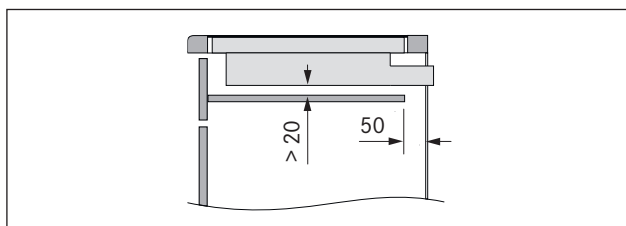

Ilustracja 5.2 Widok z boku: osłona kabla i wentylacja

5.4 Wymiary wycięcia

WSKAZÓWKA Wszystkie wymiary od przedniej krawędzi przesłony przedniej.

► Podczas wykonywania wycięcia należy przestrzegać wielkości x odcinka blatu wystającego na zewnątrz. Dotyczy montażu z zachowaniem równej powierzchni oraz montażu elementu z uskokiem.

Montaż zlicowany

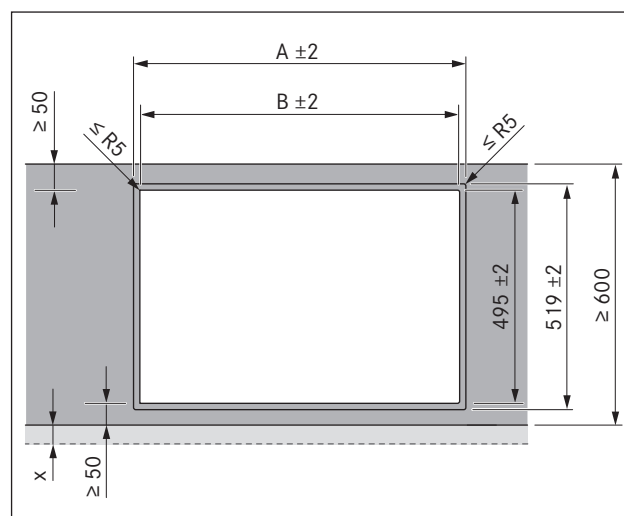

Ilustracja 5.3 Montaż zlicowany

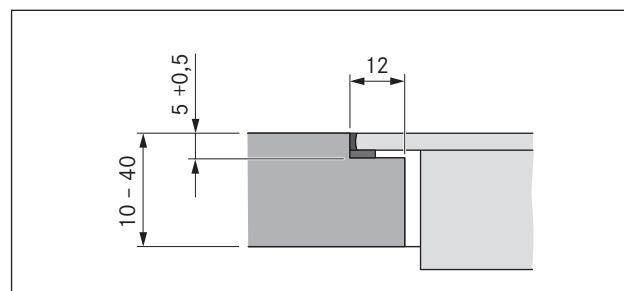

Ilustracja 5.4 Przekrój, wymiar zakładki

Wymiary wycięcia przy montażu obok siebie płyt grzewczych lub płyty grzewczej i wyciągu oparów BORA.







Płyty grzewcze / wyciąg oparów	A w mm	B w mm	
	1/0	344	320
	2/0	685	661
	3/0	1026	1002
	2/1	776	752
	3/2	1208	1184
	4/2	1549	1525

Tabela 5.2 Wymiary wycięcia

Montaż z uskokiem



Ilustracja 5.5 Montaż z uskokiem

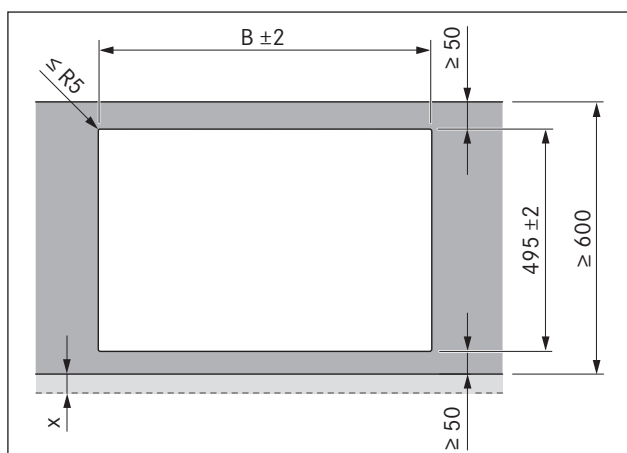
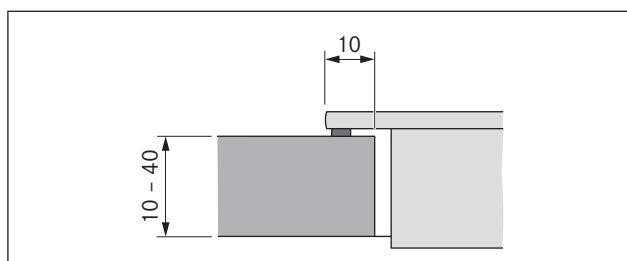

Ilustracja 5.6 Przekrój, montaż z uskokiem

Wymiary wycięcia przy montażu obok siebie płyty grzewczej lub płyty grzewczej i wyciągu oparów BORA.







Płyty grzewcze / wyciąg oparów		B w mm
	1/0	320
	2/0	661
	3/0	1002
	2/1	752
	3/2	1184
	4/2	1525

Tabela 5.3 Wymiary wycięcia

Zakładanie taśmy uszczelniającej

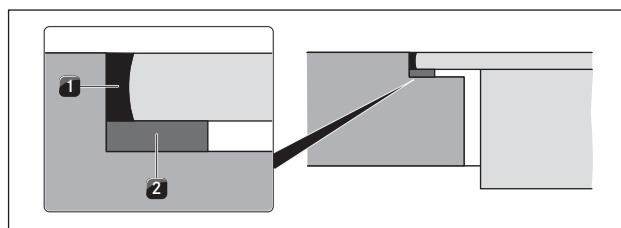

Ilustracja 5.7 Taśma uszczelniająca przy montażu zlicowanym

- [1] Czarna masa silikonowa (odporna termicznie)
- [2] Taśma uszczelniająca

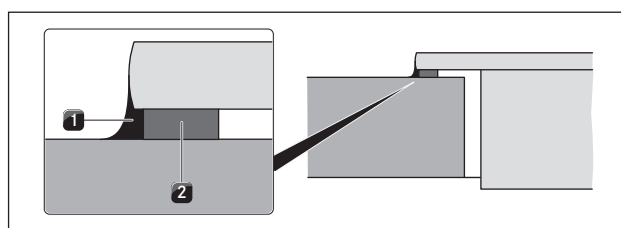

Ilustracja 5.8 Taśma uszczelniająca przy montażu z uskokiem

- [1] Czarna masa silikonowa (odporna termicznie)
- [2] Taśma uszczelniająca

- Od strony urządzenia przylegającej do systemu wyciągu oparów taśma uszczelniająca nie jest potrzebna, gdyż rama wyciągu mogłaby ulec uszkodzeniu.
- ▶ Przy montażu z uskokiem należy uprzednio dokładnie przykleić dostarczoną taśmę uszczelniającą [2] do dolnej części urządzenia (z wyjątkiem strony przylegającej do systemu wyciągu oparów).
- ▶ Przy montażu zlicowanym dostarczoną taśmę uszczelniającą należy przykleić na poziome powierzchnie wycięcia blatu, także wtedy, gdy płyta grzewcza zostanie uszczelniona masą silikonową [1] lub podobnym materiałem.
- ▶ Z tyłu instrukcji zapisać oznaczenie typu i numer fabryczny urządzenia (numer FD). Oba oznaczenia znajdują się na tabliczce znamionowej na spodzie urządzenia.

5.5 Montaż płyty grzewczej

INFORMACJA Pomiędzy urządzeniami do zabudowania przewidziany jest odstęp 1 mm.

INFORMACJA Na około urządzeń do zabudowania przewidziany jest odstęp 2 mm.

Zabudowa płyty grzewczej

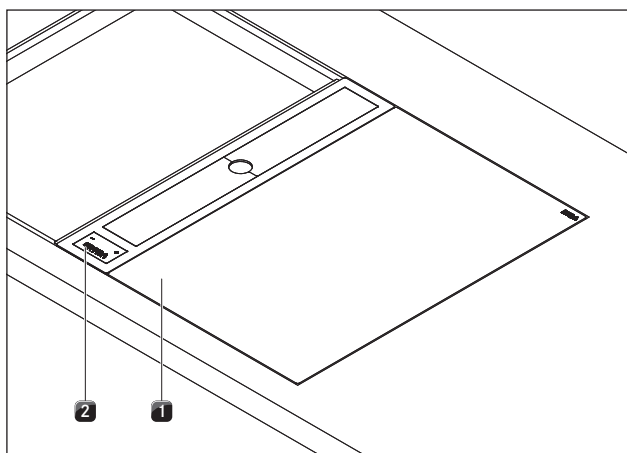

Ilustracja 5.9 Zamontowana płyta grzewcza z wyciągiem oparów

- [1] Płyta grzewcza
- [2] Wyciąg oparów

- ▶ Płytę grzewczą [1] położyć obok zamontowanego wyciągu oparów [2].

INFORMACJA Płyta grzewcza [1] leży przy tym na bocznej szynie wyciągu oparów [2] i jest przez nią stabilizowana.

- ▶ Dokładnie ustawić płytę grzewczą [1].
- ▶ Przy pomocy podkładek wyrównujących ewentualnie dopasować wysokość płyty grzewczej.

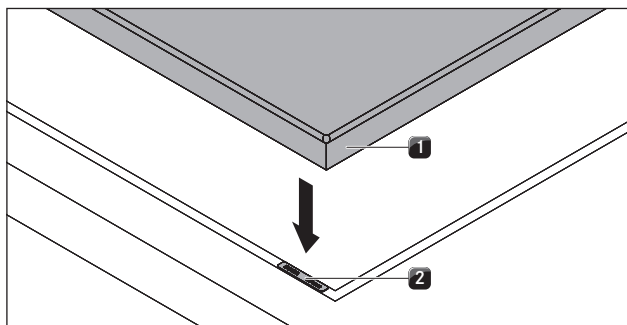

Ilustracja 5.10 Płyta grzewcza i podkładki wyrównujące

- [1] Płyta grzewcza
- [2] Podkładki wyrównujące

przy montażu z uskokiem

- ▶ Zwrócić uwagę, aby taśma uszczelniająca płyty grzewczej leżała na płycie blatu.

przy montażu zlicowanym

- ▶ Zwrócić uwagę, aby taśma uszczelniająca dobrze obejmowała płytę grzewczą.

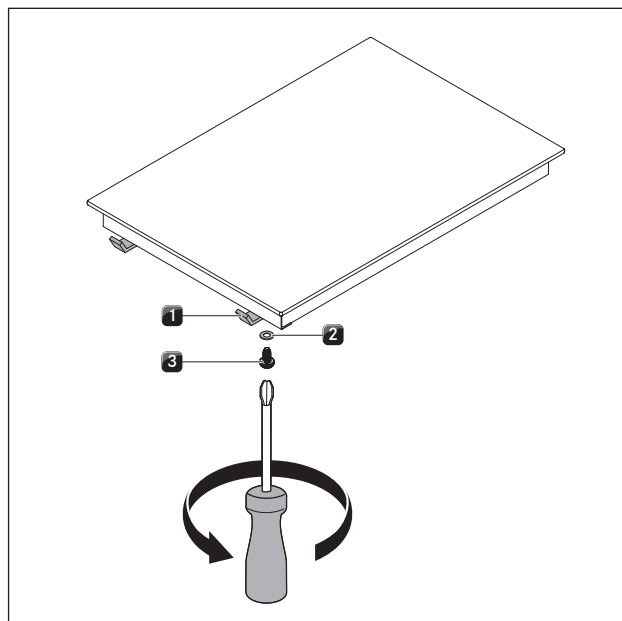

Ilustracja 5.11 Klamry mocujące

- [1] Klamra mocująca
- [2] Podkładka
- [3] Śruba

- ▶ Zamocować płytę grzewczą przy pomocy klamer [1].
- ▶ Dokręcić klamry maksymalnie na 10 Nm, używając do tego śruby [3] oraz podkładki [2].
- ▶ Sprawdzić prawidłowość ustawienia.
- ▶ Po zakończeniu montażu urządzenie uszczelniać przy użyciu czarnej, odpornej termicznie, silikonowej masy uszczelniającej.

5.6 Przyłączenie do prądu

- ▶ Przestrzegać wszystkich ostrzeżeń oraz wskazówek dotyczących bezpieczeństwa zawartych w rozdziale Bezpieczeństwo.
- ▶ Przestrzegać wszystkich krajowych i lokalnych przepisów, a także przepisów dodatkowych miejscowego zakładu energetycznego.

INFORMACJA Podłączenie do prądu może zostać wykonane wyłącznie przez certyfikowany personel fachowy. Osoby te przejmą także odpowiedzialność za prawidłowe wykonanie instalacji i jej uruchomienie.

Używany przewód prądowy (wstępnie zamocowany) musi być przynajmniej typu H05VV-F lub H05VVH2-F.

- Przekrój: 3G 1,5 mm²
- Uszkodzony przewód prądowy musi zostać wymieniony na odpowiedni przewód. Może to zostać wykonane tylko przez autoryzowany serwis.

Podłączenie do prądu

- ▶ Przed podłączeniem wyłączyć wyłącznik główny/ wyłącznik instalacyjny.
- ▶ Zabezpieczyć wyłącznik główny/ wyłącznik instalacyjny przed nieuprawnionym włączeniem.
- ▶ Upewnić się, że nie ma napięcia.
- ▶ Przyłączyć kabel prądowy.
- ▶ Płytę grzewczą przyłączać do przewodu prądowego wyłącznie przy zastosowaniu trwałego połączenia.

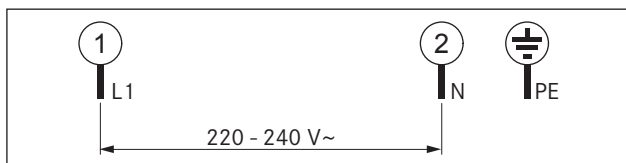

Ilustracja 5.12 Schemat przyłączenia, 1 faza

- ▶ Sprawdzić prawidłowość montażu.
- ▶ Włączyć wyłącznik główny/ wyłącznik instalacyjny.
- ▶ Uruchomić płytę grzewczą (patrz rozdział: Obsługa).
- ▶ Sprawdzić prawidłowość działania wszystkich funkcji.

5.7 Przekazanie użytkownikowi

Po zakończeniu montażu należy:

- ▶ Wyjaśnić użytkownikowi najważniejsze funkcje.
- ▶ Poinformować użytkownika o wszystkich istotnych dla bezpieczeństwa aspektach obsługi i użytkowania.
- ▶ Przekazać użytkownikowi do bezpiecznego przechowania wyposażenie dodatkowe i oraz instrukcję montażu i obsługi.

6 Obsługa

- ▶ Podczas obsługi należy przestrzegać wszystkich ostrzeżeń oraz wskazówek dotyczących bezpieczeństwa (patrz rozdział: Bezpieczeństwo).

INFORMACJA Płyta grzewcza może być używana tylko wtedy, gdy filtr tłuszczowy ze stali szlachetnej wyciągu oparów został zamontowany (patrz instrukcja obsługi: Wyciąg oparów).

INFORMACJA Przed pierwszym użyciem płyty grzewczej należy wyczyścić pole grzewcze (patrz rozdział: Czyszczenie).

6.1 Włączanie/wyłączanie płyty grzewczej

Włączanie

- ▶ W celu włączenia płyty grzewczej nacisnąć **ⓘ**.
Na wyświetlaczach pól grzewczych widoczna jest wartość **□** stopnia mocy.
- Jeżeli po włączeniu urządzenia nie zostanie ustawiony stopień mocy, płyta grzewcza wyłącza się automatycznie po upływie kilku sekund.

Wyłączanie

INFORMACJA Po zakończeniu użytkowania pola grzewczego należy je wyłączyć przy pomocy pola obsługi. Nie należy nadmiernie polegać na działaniu funkcji rozpoznawania naczynia.

- ▶ W celu wyłączenia płyty grzewczej nacisnąć **ⓘ**.
- ▶ Należy zwrócić uwagę na wskaźnik reszty ciepła (patrz rozdział: Opis urządzenia).

6.1.1 Włączanie pola grzewczego

- ▶ Nacisnąć przycisk **+** odpowiedniego pola grzewczego. Wartość **□** na wyświetlaczach pól grzewczych świeci się jaśniej. Lampka kontrolna pola grzewczego świeci się.

6.1.2 Ustawianie stopnia mocy

- ▶ Nacisnąć przycisk **+** w celu ustawienia wartości stopnia mocy **5**, albo przycisk **-** w celu ustawienia wartości stopnia mocy **9**.

6.1.3 Zmiana stopnia mocy

- ▶ Nacisnąć przycisk **+** lub **-** i przytrzymać tak długo, aż na wyświetlaczach pól grzewczych pojawi się odpowiednia wartość stopnia mocy.

6.1.4 Włączanie stopnia POWER

INFORMACJA Oba pola grzewcze posiadają stopień POWER o podwyższonej mocy.

Gdy pole grzewcze pracuje ze stopniem POWER **P**, pozostałe pole może pracować najwyżej ze stopniem mocy **5**.

Jeżeli stopień mocy **5** zostanie zwiększony, stopień POWER **P** przełączy się na niższy.

- ▶ Nacisnąć przycisk **+** i przytrzymać tak długo, aż na wyświetlaczach pól grzewczych pojawi się wartość **P** stopnia POWER.
- Po upływie 10 minut pole grzewcze przełącza się automatycznie na stopień mocy **9**.

6.1.5 Wcześniejsze wyłączenie stopnia POWER

- ▶ Nacisnąć i przytrzymać przycisk **-** tak długo, aż na wyświetlaczach pojawi się odpowiednia niższa wartość stopnia mocy.

6.1.6 Wyłączanie pola grzewczego

INFORMACJA Jeżeli na wyświetlaczach pól grzewczych widoczna jest wartość **H**, to pole grzewcze jest jeszcze gorące.

- ▶ Nacisnąć przycisk **+** lub **-** i przytrzymać tak długo, aż na wyświetlaczach pól grzewczych pojawi się wartość **□** stopnia mocy. Na wyświetlaczach pojawi się przez kilka sekund wartość **□**.
- ▶ Nacisnąć jednocześnie przycisk **+** oraz **-**.

6.1.7 Funkcja przerwania

INFORMACJA Po 10 minutach następuje automatyczne wyłączenie funkcji przerwania.

- ▶ W celu przerwania na krótko procesu gotowania nacisnąć przycisk **×** pauzy płyty grzewczej.
- Na wyświetlaczach widoczna jest wartość **||**.
- ▶ W celu zakończenia funkcji przerwania ponownie nacisnąć przycisk pauzy **×**, a następnie przycisk **+** lub **-**.

Jeżeli przy aktywnej funkcji przerwania naciśnięty zostanie przycisk **ⓘ**, to uprzednie ustawienie może zostać ponownie aktywowane w ciągu 6 sekund. W tym celu nacisnąć kolejno przycisk **ⓘ** oraz **×**.

6.1.8 Funkcja automatycznego zagotowania

Włączanie funkcji automatycznego zagotowania

Wymagania:

- Płyta grzewcza jest włączona.
- Wszystkie pola grzewcze są wyłączone.
- ▶ Nacisnąć przycisk **+** oraz **-** płyty grzewczej.
- ▶ Przy pomocy przycisku **-** wybrać (w ciągu 5 sekund) żądany stopień mocy (dalszego gotowania), przy którym ma być kontynuowana praca po zakończeniu funkcji automatycznego zagotowania.
- Na wyświetlaczu pola grzewczego widoczna jest wartość **R** (funkcja automatycznego zagotowania aktywna) oraz wartość ustawienia dla stopnia mocy dalszego gotowania, np. **5**.

Wyłączanie funkcji automatycznego zagotowania

Aktywna funkcja automatycznego zagotowania zostaje przedwcześnie wyłączona, jeżeli:

- ▶ Naciśnięty zostanie przycisk **-** pola grzewczego.
- ▶ Ustawiony zostanie stopień mocy **9**.
- ▶ Aktywowany zostanie stopień POWER **P**.
- ▶ Aktywowany zostanie poziom trzymania ciepła **u**.
- ▶ Płyta grzewcza zostanie wyłączona przyciskiem **0**.

6.1.9 Poziom trzymania ciepła

- Jedno pole grzewcze pracuje.
- Stopień mocy **l** jest aktywny.
- ▶ W celu ustawienia poziomu trzymania ciepła **u** nacisnąć przycisk **-**.
- Po upływie 2 godzin pole grzewcze wyłącza się automatycznie.

6.1.10 Korzystanie z wyłącznika czasowego

Istnieją dwie funkcje wyłącznika czasowego:

- Wyłącznik dla krótkich czasów (gotowanie jajek) – bez automatycznego wyłączania pola grzewczego.
- Wyłącznik automatyczny do wyłączania pola grzewczego.

Dla obu funkcji wyłącznika czasowego możliwe jest ustawienie czasu w przedziale od 1 do 99 minut.

- ▶ Jeżeli najpierw naciśnięty zostanie przycisk **+**, jako czas początkowy zostanie ustawiona 1 minuta.
- ▶ Jeżeli najpierw naciśnięty zostanie przycisk **-**, jako czas początkowy zostanie ustawiona wartość 30 minut.

Wyłączanie sygnału akustycznego wyłącznika czasowego

- ▶ W celu wcześniejszego wyłączenia sygnału akustycznego nacisnąć dowolny przycisk dotykowy pola obsługi.

Ustawianie wyłącznika dla krótkich czasów

Dla każdego pola grzewczego można ustawić wyłącznik dla czasów krótkich.

INFORMACJA Aktywna lampka kontrolna pola grzewczego sygnalizuje, że wyłącznik dla czasów krótkich jest aktywny. Pozostały czas jest wyświetlony.

Po upływie ustawionego czasu na wyświetlaczu wyłącznika czasowego pojawia się przez kilka sekund wartość 00. Jednocześnie rozlega się sygnał akustyczny trwający kilka sekund.

Wymagania:

- Płyta grzewcza musi być włączona.
- ▶ Nacisnąć przycisk wyłącznika czasowego **<** lub **>**.
- Odpowiednia lampka kontrolna miga i na wyświetlaczu pola grzewczego widoczna jest wartość **00**.
- ▶ W celu ustawienia odpowiedniego czasu nacisnąć przycisk **+** lub **-**.
- Aktywacja następuje w ciągu 10 sekund po ostatnim użyciu przycisku.
- Jeżeli płyta grzewcza została wyłączona przy pomocy przycisku wł./wył. **0**, to lampka kontrolna pola grzewczego jest aktywna, a pozostały czas zostanie wyświetlony.

Zmiana ustawień wyłącznika czasowego

- ▶ W celu włączenia płyty grzewczej nacisnąć **0**.
- Lampka kontrolna wyłącznika czasowego miga.
- ▶ W celu ustawienia odpowiedniego czasu nacisnąć przycisk **+** lub **-**.

Ustawianie wyłącznika automatycznego

Dla każdego pola grzewczego można ustawić wyłącznik automatyczny.

INFORMACJA Aktywna lampka kontrolna pola grzewczego sygnalizuje, że wyłącznik automatyczny jest aktywny. Pozostały czas jest wyświetlony.



Po upływie ustawionego czasu pole grzewcze zostanie wyłączone automatycznie.

Wymagania:



- Wybrano pole grzewcze.
- Ustawiono stopień mocy.
- ▶ Nacisnąć przycisk wyłącznika czasowego **<**.
- Odpowiednia lampka kontrolna pola grzewczego miga i na wyświetlaczu pola grzewczego widoczna jest wartość **00**.
- ▶ W celu ustawienia odpowiedniego czasu nacisnąć przycisk **+** lub **-**.
- ▶ W celu aktywacji ponownie nacisnąć przycisk wyłącznika czasowego **<**.
- Aktywacja następuje w ciągu 10 sekund po ostatnim użyciu przycisku.

Zmiana ustawień wyłącznika czasowego



▶ Nacisnąć przycisk  wyłącznika czasowego pola grzewczego, dla którego mają zostać zmienione ustawienia.

- Odpowiednia lampka kontrolna miga.
- ▶ W celu ustawienia odpowiedniego czasu nacisnąć przycisk  lub .

Wcześniejsze wyłączenie wyłącznika czasowego

- ▶ Nacisnąć przycisk  wyłącznika czasowego pola grzewczego, dla którego mają zostać zmienione ustawienia.
- Odpowiednia lampka kontrolna miga.
- ▶ Nacisnąć i przytrzymać przycisk  tak długo, aż na wyświetlaczu wyłącznika czasowego widoczna będzie wartość 

lub



- ▶ nacisnąć jednocześnie przycisk  oraz . Na wyświetlaczu wyłącznika czasowego czas zostanie natychmiast ustawiony na wartość .

6.1.11 Włączanie/wyłączenie zabezpieczenia przed dziećmi

INFORMACJA Jeżeli na wyświetlaczu pola grzewczego pokazywane są na przemian wartości L oraz H , to pole grzewcze jest jeszcze gorące.

Włączanie zabezpieczenia przed dziećmi

Wymagania:



- Płyta grzewcza jest włączona.
- Wszystkie pola grzewcze są wyłączone.
- ▶ Nacisnąć jednocześnie przycisk dotykowy  przedniego pola grzewczego oraz przycisk dotykowy  tylnego pola grzewczego. Następnie jeszcze raz nacisnąć przycisk dotykowy  przedniego pola grzewczego.
- Na obu wyświetlaczach pól grzewczych widoczna jest wartość L . Funkcja zabezpieczenia przed dziećmi jest aktywna.

Wyłączenie zabezpieczenia przed dziećmi w celu umożliwienia gotowania

Wymagania:

- Płyta grzewcza jest włączona.

INFORMACJA Jeżeli na wyświetlaczu pola grzewczego pokazywane są na przemian wartości  oraz H , to pole grzewcze jest jeszcze gorące.

- ▶ Nacisnąć jednocześnie przycisk dotykowy  przedniego pola grzewczego oraz przycisk dotykowy  tylnego pola grzewczego.
- Na wszystkich wyświetlaczach pól grzewczych widoczne są wartości  stopni mocy. Zabezpieczenie przed dziećmi jest wyłączone.



Dla wszystkich pól grzewczych można teraz ustawić żądany stopień mocy.

Po wyłączeniu płyty grzewczej zabezpieczenie przed dziećmi jest znowu aktywne.

Wyłączanie zabezpieczenia przed dziećmi

INFORMACJA Jeżeli na wyświetlaczu pola grzewczego pokazywane są na przemian wartości  oraz H , to pole grzewcze jest jeszcze gorące.

Wymagania:

- Płyta grzewcza jest włączona.
- ▶ Nacisnąć jednocześnie przycisk dotykowy  przedniego pola grzewczego oraz przycisk dotykowy  tylnego pola grzewczego. Następnie jeszcze raz nacisnąć przycisk dotykowy  tylnego pola grzewczego.
- Zabezpieczenie przed dziećmi jest wyłączone.

7 Czyszczenie i pielęgnacja

- ▶ Przestrzegać wszystkich ostrzeżeń oraz wskazówek dotyczących bezpieczeństwa (patrz rozdział: Bezpieczeństwo)
- ▶ Stosować się do dostarczonych przez producenta instrukcji.
- ▶ W celu uniknięcia oparzenia i skaleczenia przed czyszczeniem należy się upewnić, że płyta grzewcza z wyciągiem oparów została całkowicie wyłączona i ochłodzona (patrz rozdział: Obsługa).
- Regularne czyszczenie i pielęgnacja zapewnia dłuższy okres żywotności oraz optymalne działanie.
- ▶ Dla czyszczenia i pielęgnacji należy dotrzymać poniższych interwałów czasowych:

Komponenty	Interwał czyszczenia
Pole obsługi	natychmiast po każdym zabrudzeniu
Płyta grzewcza	natychmiast po każdym zabrudzeniu, raz w tygodniu, dokładnie wyczyścić przy użyciu dostępnych w handlu środków czyszczących.

Tabela 7.1 Interwały dla czyszczenia

7.1 Środek czyszczący

INFORMACJA Używanie agresywnych środków czyszczących oraz naczyń z chropowatymi dnami powoduje zniszczenie powierzchni i powstawanie ciemnych plam.

Do czyszczenia płyty grzewczej używać specjalnego skrobaka do ceramiki i odpowiedniego środka czyszczącego.

- ▶ Nigdy nie używać myjek parowych, ostrych gąbek, środków do szorowania i agresywnych chemicznie środków czyszczących (np. spray do piekarnika).
- ▶ Zwrócić uwagę, aby środek czyszczący w żadnym wypadku nie zawierał piasku, sody, kwasów, ługów oraz chlorków.

7.2 Pielęgnacja płyty grzewczej

- ▶ Płyty grzewczej nie należy używać ani jako powierzchni do pracy, ani do odkładania przedmiotów.
- ▶ Nie przesuwaj naczyń po płycie grzewczej.
- ▶ Garnki i patelnie należy zawsze podnosić.
- ▶ Utrzymywać płytę grzewczą w czystości.
- ▶ Natychmiast usuwać każde zabrudzenie.
- ▶ Używać tylko naczyń nadających się do ceramicznych płyt grzewczych (patrz rozdział: Opis urządzenia).

7.3 Czyszczenie płyty grzewczej

INFORMACJA Jeżeli wyciąg oparów pracuje, filtr tłuszczowy ze stali szlachetnej musi być zamontowany, tak aby żadne mniejsze i lżejsze przedmioty (szmatki do czyszczenia oraz papierowe chustki) nie zostały wciągnięte (patrz instrukcja obsługi: Wyciąg oparów).

- ▶ Upewnić się, że płyta grzewcza jest wyłączona (patrz rozdział: Obsługa).
- ▶ Odczekać, aż wszystkie pola grzewcze będą zimnie.
- ▶ Przy pomocy skrobaka do ceramiki usunąć wszystkie większe zabrudzenia z płyty grzewczej.
- ▶ Nanieść środek czyszczący na zimną płytę grzewczą.
- ▶ Przy pomocy papierowego ręcznika lub czystej szmatki rozprowadzić środek czyszczący.
- ▶ Wytrzeć na mokro płytę grzewczą.
- ▶ Wysuszyć płytę grzewczą przy pomocy czystej szmatki.

Gdy płyta grzewcza jest gorąca:

- ▶ Przy pomocy skrobaka do ceramiki natychmiast usunąć z gorącego pola grzewczego klejące się resztki tworzyw sztucznych, folii aluminiowych, cukru lub potraw zawierających cukier. Dzięki temu unika się ich przypalania.

Silne zabrudzenia

- ▶ Silne zanieczyszczenia i plamy (wapno, plamy świecące się niczym masa perłowa) usuwać przy użyciu środka czyszczącego, gdy płyta grzewcza jest jeszcze ciepła.
- ▶ Resztki wylanych z naczyń potraw namoczyć przy użyciu mokrej szmatki.
- ▶ Resztki zanieczyszczeń usunąć przy użyciu skrobaka do ceramiki.
- ▶ Ziarna, okruchy itp., które dostają się na płytę grzewczą podczas pracy w kuchni, usuwać natychmiast. Dzięki temu zapobiega się porysowaniu powierzchni.

Odbarwienia i błyszczące miejsca nie są uszkodzeniami płyty grzewczej. Nie mają one wpływu na działanie płyty grzewczej oraz na trwałość płyty ceramicznej.

Odbarwienia płyty grzewczej powstają w wyniku przypalania się nie usuniętych resztek.

Błyszczące miejsca powstają w wyniku ścierania się dna garnka, zwłaszcza aluminiowego oraz w wyniku używania nieodpowiedniego środka czyszczącego. Usuwanie takich śladów jest bardzo pracochłonne.

8 Usuwanie usterek

Przestrzegać wszystkich ostrzeżeń oraz wskazówek dotyczących bezpieczeństwa (patrz rozdział: Bezpieczeństwo).

Sytuacja podczas obsługi	Przyczyna	Środki zaradcze
Płyta grzewcza nie daje się włączyć.	Uszkodzony bezpiecznik lub wyłącznik instalacyjny mieszkania lub domu.	Wymienić bezpiecznik. Ponownie włączyć wyłącznik instalacyjny.
	Bezpiecznik lub wyłącznik instalacyjny zadziałał kilka razy.	Zadzwonić do serwisu firmy BORA.
	Zasilanie zostało przerwane.	Zlecić elektrykowi sprawdzenie zasilania.
Podczas pracy z nową płytą grzewczą mogą pojawić się zapachy i opary.	Jest to normalne w przypadku fabrycznie nowych urządzeń.	Odczekać kilka godzin przy pracy urządzenia. W przypadku dalszego występowania zapachu poinformować serwis.
Na wyświetlaczu pola grzewczego widoczna jest wartość \underline{u} .	Na polu grzewczym nie znajduje się żadne naczynie lub naczynie jest nieodpowiednie.	Używać tylko odpowiednich naczyń. Wybrać naczynie odpowiadające wielkością polu grzewczemu (patrz rozdział: Opis urządzenia).
Na wyświetlaczu pola grzewczego widoczna jest wartość \underline{L} .	Zabezpieczenie przed dziećmi jest włączone.	Wyłączyć zabezpieczenie przed dziećmi (patrz rozdział: Obsługa).
Na wyświetlaczu pola grzewczego widoczna jest wartość \underline{r} .	Dłuższe przyciśnięcie jednego lub kilku przycisków.	Wyczyścić pole obsługi albo usunąć przedmioty (patrz rozdział: Opis urządzenia).
Na wyświetlaczu pola grzewczego widoczna jest wartość \underline{E} .	Uszkodzone odpowiednie pole grzewcze lub moduł mocy.	Zapisać kod błędu i skontaktować się z serwisem firmy BORA.
Pole grzewcze lub cała płyta grzewcza wyłącza się automatycznie.	Pole grzewcze pracuje za długo.	Ponownie uruchomić pole grzewcze (patrz rozdział: Obsługa).
	Zadziałała ochrona przed przegrzaniem.	(patrz rozdział: Opis urządzenia)
Stopień POWER zostaje przedwcześnie wyłączony.	Zadziałała ochrona przed przegrzaniem.	(patrz rozdział: Opis urządzenia)
Dmuchawa chłodzenia pracuje po wyłączeniu płyty grzewczej.	Dmuchawa chłodzenia pracuje tak długo, aż płyta grzewcza zostanie schłodzona, po czym wyłącza się automatycznie.	Odczekać, aż dmuchawa chłodzenia wyłączy się automatycznie.

Tabela 8.1 Usuwanie usterek

- We wszystkich innych przypadkach należy skontaktować się z działem obsługi klienta firmy BORA (patrz. rozdział Gwarancja, serwis i części zamienne).

9 Wycofanie z użytkowania, demontaż i utylizacja

- ▶ Przestrzegać wszystkich ostrzeżeń oraz wskazówek dotyczących bezpieczeństwa (patrz rozdział Bezpieczeństwo).
- ▶ Stosować się do dostarczonych przez producenta instrukcji.

9.1 Wycofanie z użytkowania

Pod pojęciem wycofania z użytkowania rozumie się ostateczne wycofanie oraz demontaż. Po wycofaniu z użytkowania urządzenie może zostać zamontowane w innym pomieszczeniu, odsprzedane osobie prywatnej lub poddane utylizacji.

INFORMACJA Odłączenie przyłączy elektrycznych i gazowych może zostać wykonane wyłącznie przez certyfikowany personel fachowy.

- ▶ W celu wycofania z użytkowania wyłączyć urządzenie (patrz rozdział Obsługa).
- ▶ Wyłączyć zasilanie urządzenia.

9.2 Demontaż

W celu przeprowadzenia demontażu do urządzenia musi być zapewniony dostęp, a zasilanie elektryczne musi być odłączone. Dla urządzeń gazowych musi być zapewnione odłączenie od dopływu gazu.

- ▶ Poluzować klamry mocujące.
- ▶ Usunąć fugi silikonowe.
- ▶ Podnieść urządzenie i wyjąć z blatu.
- ▶ Wyjąć dodatkowe wyposażenie.
- ▶ Usunąć urządzenie i dodatkowe wyposażenie zgodnie z punktem „Przyjazna dla środowiska utylizacja“.

9.3 Przyjazna dla środowiska utylizacja

Usunięcie opakowania transportowego

INFORMACJA Opakowanie chroni urządzenie przed uszkodzeniem w czasie transportu. Przy wyborze materiałów opakowania uwzględniono aspekty ochrony środowiska. Dlatego materiały te nadają się do recyklingu.

Odprowadzanie opakowań do zamkniętego obiegu materiału pozwala na oszczędzanie surowców i zmniejszanie ilości wytwarzanych śmieci. Przedstawiciele handlowi odbierają opakowania.

- ▶ Opakowanie można oddać przedstawicielowi handlowemu
- lub
- ▶ samemu oddać do utylizacji zgodnie z lokalnymi przepisami.

Utylizacja starego urządzenia



Sprzęt elektryczny oznaczony tym znakiem nie może dostać się do odpadów domowych. Musi on zostać oddany w miejscu zbierania przeznaczonych do recyklingu sprzętu elektrycznego oraz elektronicznego. Dalsze odnośne informacje można uzyskać w punktach informacyjnych w miastach i gminach.

Urządzenia elektryczne i elektrotechniczne zawierają cenne surowce. Zawierają one również substancje szkodliwe, które były potrzebne dla ich funkcjonowania. W przypadku dostania się do odpadów domowych albo niewłaściwego obchodzenia się mogą one szkodzić zdrowiu lub środowisku naturalnemu.

- ▶ Starych urządzeń nie wolno w żadnym wypadku usuwać do śmieci domowych.
- ▶ Urządzenie należy oddać w miejscu zbierania przeznaczonych do recyklingu sprzętu elektrycznego i elektronicznego oraz innych materiałów.

10 Gwarancja, serwis techniczny, części zamienne

- ▶ Przestrzegać wszystkich ostrzeżeń oraz wskazówek dotyczących bezpieczeństwa (patrz rozdział Bezpieczeństwo).

10.1 Gwarancja

Okres gwarancyjny wynosi 2 lata.

10.2 Serwis

BORA Service:

patrz ostatnia strona instrukcji montażu i obsługi



- ▶ W przypadku usterek, których nie można usunąć we własnym zakresie, należy skontaktować się z przedstawicielem handlowym lub z serwisem firmy BORA.

W serwisie BORA należy podać oznaczenie typu i numer fabryczny urządzenia (numer FD). Oba oznaczenia znajdują się na tabliczce znamionowej na odwrotnej stronie instrukcji oraz na spodzie urządzenia.

10.3 Części zamienne

- ▶ Podczas napraw używać wyłącznie oryginalnych części zamiennych.
- ▶ Naprawy mogą być wykonywane wyłącznie przez serwis BORA.

INFORMACJA Części zamienne dostępne są u przedstawiciela handlowego firmy BORA oraz na internetowej stronie serwisowej BORA pod adresem www.bora.com/service lub przez podanie odpowiedniego numeru serwisowego.

Tabliczka znamionowa:
(proszę nakleić)

Niemcy:

BORA Lüftungstechnik GmbH
Rosenheimer Str. 33
83064 Raubling
Niemcy
T +49 (0) 8035 / 9840-0
F +49 (0) 8035 / 9840-300
info@bora.com
www.bora.com

Australia – Nowa Zelandia:

BORA APAC Pty Ltd
100 Victoria Road
Drummoyne NSW 2047
Australia
T +61 2 9719 2350
F +61 2 8076 3514
info@boraapac.com.au
www.bora-australia.com.au

Austria:

BORA Vertriebs GmbH & Co KG
Innstraße 1
6342 Niederndorf
Austria
T +43 (0) 5373 / 62250-0
F +43 (0) 5373 / 62250-90
mail@bora.com
www.bora.com

Europa:

BORA Holding GmbH
Innstraße 1
6342 Niederndorf
Austria
T +43 (0) 5373 / 62250-0
F +43 (0) 5373 / 62250-90
mail@bora.com
www.bora.com

