

HR Upute za uporabu i montažu CI 11

Indukcijska staklokeramička ploča za kuhanje s 2 zone za kuhanje

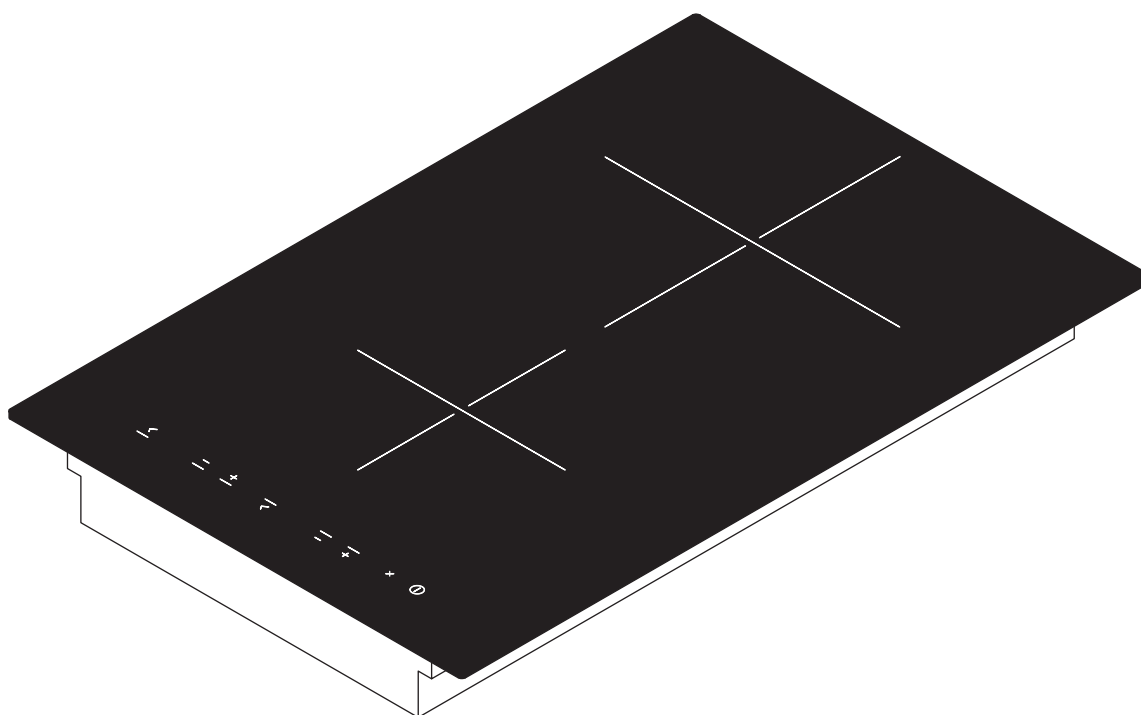

CI 11UMHR-002

Upute za uporabu i montažu:

Original

Prijevod

Proizvođač

BORA Vertriebs GmbH & Co KG

Innstraße 1
6342 Niederndorf
Austrija

Kontakt

T +43 (0) 5373/62.250 - 0
mail@bora.com
www.bora.com/hr/

Nije dopušteno prosljeđivanje i umnožavanje ovog dokumenta te prodaja i objavljivanje njegova sadržaja, osim ako to nije izričito odobreno.

Ove upute za uporabu i montažu izrađene su s posebnom pažnjom. Ipak se može dogoditi da naknadne tehničke izmjene nisu nadopunjene, odnosno da odgovarajući sadržaji nisu prilagođeni. Ispričavamo se ako dođe do toga. Nadopunjenu verziju možete zatražiti preko servisne službe BORA. Moguće su tiskarske greške.

© BORA Vertriebs GmbH & Co KG

Sva prava pridržana.

Sadržaj

1	Općenito	4	7	Čišćenje i održavanje	22
1.1	Ciljna skupina.....	4	7.1	Sredstva za čišćenje	22
1.2	Valjanost uputa za uporabu i montažu.....	4	7.2	Održavanje ploče za kuhanje.....	22
1.3	Ostali važeći dokumenti.....	4	7.3	Čišćenje ploče za kuhanje.....	22
1.4	Prikaz informacija.....	5	8	Uklanjanje smetnji	23
2	Sigurnost	6	9	Stavljanje izvan pogona, demontaža i zbrinjavanje	24
2.1	Opće sigurnosne napomene.....	6	9.1	Stavljanje izvan pogona	24
2.2	Sigurnosne napomene o rukovanju.....	7	9.2	Demontaža	24
2.3	Sigurnosne napomene o instalaciji	9	9.3	Ekološko zbrinjavanje	24
2.4	Sigurnosne napomene za demontažu i zbrinjavanje...	10	10	Jamstvo, tehnički servis, rezervni dijelovi	25
2.5	Sigurnosne napomene za rezervne dijelove.....	10	10.1	Jamstvo.....	25
2.6	Namjenska uporaba.....	10	10.2	Servisna služba	25
3	Tehnički podaci	11	10.3	Rezervni dijelovi	25
4	Opis uređaja	12	11	Bilješke	26
4.1	Dijelovi uređaja	12			
4.2	Upravljačko polje i princip upravljanja	12			
4.3	Princip rada	13			
4.3.1	Razine snage	13			
4.3.2	Maksimalna razina snage	13			
4.3.3	Automatsko zagrijavanje	13			
4.3.4	Stupanj zadržavanja topline.....	13			
4.3.5	Prepoznavanje veličine posude	13			
4.3.6	Funkcija pauziranja	13			
4.3.7	Funkcije timer	13			
4.3.8	Prikladno posuđe	13			
4.4	Sigurnosni uređaji	14			
4.4.1	prikaz preostale topline	14			
4.4.2	Sigurnosno isključivanje zone za kuhanje.....	14			
4.4.3	Zaštita od pregrijavanja	14			
4.4.4	Automatsko isključivanje pri trajnoj aktivaciji tipaka...	14			
4.4.5	Zaštita za djecu.....	14			
5	Montaža	15			
5.1	Provjera opsega isporuke	15			
5.2	Alati i pomagala	15			
5.3	Upute za montažu.....	15			
5.3.1	Sigurnosni razmaci.....	15			
5.3.2	Radne ploče i kuhinjskog namještaja.....	15			
5.3.3	Dovod zraka ploče za kuhanje.....	15			
5.4	Dimenzije izreza	16			
5.5	Montaža ploče za kuhanje	17			
5.6	Strujni priključak	18			
5.7	Predaja korisniku	18			
6	Rukovanje	19			
6.1	Uključivanje/isključivanje ploče za kuhanje.....	19			
6.1.1	Uključivanje zone za kuhanje	19			
6.1.2	Podešavanje razine snage	19			
6.1.3	Promjena razine snage	19			
6.1.4	Uključivanje maksimalne razine snage	19			
6.1.5	Prijevremeno isključivanje maksimalne razine snage ...	19			
6.1.6	Isključivanje zone za kuhanje	19			
6.1.7	funkcija pauziranja	19			
6.1.8	automatsko zagrijavanje.....	20			
6.1.9	Stupanj zadržavanja topline.....	20			
6.1.10	Uporaba funkcije timer	20			
6.1.11	Uključivanje/isključivanje zaštite za djecu	21			

1 Općenito

1.1 Ciljna skupina

Ove upute za uporabu i montažu usmjerene su na sljedeće ciljne skupine:

Ciljna skupina	Zahtjevi
Rukovatelji	Uređaj smiju upotrebljavati djeca od 8. godine starosti te osobe sa smanjenim fizičkim, senzoričkim ili mentalnim sposobnostima ili s manjkom iskustva i/ili znanja uz nadzor ili ako su dobile upute o sigurnoj uporabi uređaja i pritom razumjele opasnosti do kojih tijekom uporabe može doći. Djeca moraju biti pod nadzorom. Treba poštivati sve sigurnosne napomene i upozorenja te smjernice uputa za uporabu.
Ambiciozni kućni majstor	Ambiciozni kućni majstor smije sam izvoditi sve neophodne stolarske i montažne radove ako posjeduje potrebne vještine i odgovarajuće stručno znanje. Ni u kojem slučaju ne smije sam izvoditi strujni i plinski priključak.
Stručnjaci za instalaciju	Stručnjaci za instalaciju smiju izvoditi sve neophodne stolarske i montažne radove u skladu s postojećim propisima. Ovlašteni stručni radnik iz odgovarajućeg područja mora prije puštanja u pogon ukloniti strujne i plinske priključke.
Stručnjaci za električnu	Električni priključak smije izvesti samo ovlašteni stručni radnik. On preuzima odgovornost za urednu električnu instalaciju i puštanje u pogon.
Stručnjaci za plin	Plinski priključak smije izvesti samo ovlašteni stručni radnik. On preuzima odgovornost za urednu plinsku instalaciju i puštanje u pogon.

Tablica 1.1 Ciljne skupine

INFORMACIJE BORA Holding GmbH, BORA Vertriebs GmbH & Co KG, BORA APAC Pty Ltd i BORA Lüftungstechnik GmbH – dalje u tekstu: BORA – ne jamče za štete nastale zbog kršenja, odnosno nepoštivanja ovih uputa i pogrešne instalacije! Strujne i plinske priključke obavezno moraju izvoditi ovlašteni stručnjaci. Instalacija se smije provoditi samo u skladu s važećim normama, propisima i zakonima. Treba poštivati sve sigurnosne napomene i upozorenja te smjernice uputa za uporabu i montažu.

1.2 Valjanost uputa za uporabu i montažu

Ove upute vrijede za više varijanti uređaja. Zato je moguće da su opisane pojedinačne značajke opreme koje se ne odnose na vaš proizvod.

1.3 Ostali važeći dokumenti

Uz ove upute za uporabu i montažu vrijede i ostali dokumenti koje treba poštivati.

Obratite pozornost na sve dokumente koji su sastavni dio dotičnog opsega isporuke.

INFORMACIJE BORA ne jamči za štete nastale nepoštivanjem ovih dokumenata!

Direktive

Ovaj uređaj odgovara sljedećim direktivama EU-a/EZ-a:
 Direktiva o elektromagnetskoj kompatibilnosti 2014/30/EU
 Direktiva o niskom naponu 2014/35/EU
 Direktiva o ekološkom dizajnu proizvoda 2009/125/EZ
 Direktiva o ograničavanju uporabe određenih opasnih tvari u električnoj i elektroničkoj opremi 2011/65/EU
 Direktiva o otpadnoj električnoj i elektroničkoj opremi 2012/19/EU

1.4 Prikaz informacija

Kako bi s ovim uputama mogli raditi brzo i sigurno, primijenjeni su jedinstveni formati, izračuni, simboli, sigurnosne napomene, pojmovi i kratice.

Smjernice su označene strelicom.

► Sve smjernice uvijek izvršite prema zadanom redoslijedu.

Nabrajanja su označena četvrtastim znakom za nabranje na početku retka.

■ Nabranje 1

■ Nabranje 2

INFORMACIJE Informacije vas upućuju na posebnosti kojih se obavezno morate pridržavati.

Sigurnosne napomene i upozorenja

Sigurnosne napomene i upozorenja u ovim uputama istaknute su simbolima i oznakama opasnosti.

Sigurnosne napomene i upozorenja organizirane su na sljedeći način:

ZNAK UPOZORENJA I OZNAKA OPASNOSTI!

Vrsta i izvor opasnosti

Posljedice nepoštivanja

► Mjere sigurnosne zaštite

Pritom vrijedi:

■ Znak upozorenja upozorava na opasnost.

■ Oznaka opasnosti označava razinu opasnosti.

Znakovi upozorenja	Oznaka opasnosti	Ugrožavanje
	Opasnost	Upućuje na neposrednu opasnu situaciju koja kod nepridržavanja uputa može dovesti do smrti ili teških ozljeda.
	Upozorenje	Upućuje na potencijalno opasnu situaciju koja kod nepridržavanja uputa može dovesti do smrti ili teških ozljeda.
	Oprez	Upućuje na potencijalno opasnu situaciju koja kod nepridržavanja uputa može dovesti do neznatnih ili lakših ozljeda.
–	Oprez	Upućuje na situaciju koja kod nepridržavanja uputa može dovesti do materijalne štete.

Tablica 1.2 Značenje znakova upozorenja i oznaka opasnosti

2 Sigurnost

2.1 Opće sigurnosne napomene

INFORMACIJE Uređaj odgovara propisanim sigurnosnim odredbama. Korisnik je odgovoran za čišćenje, održavanje i sigurnu uporabu uređaja. Nenamjenska uporaba može uzrokovati ozljede osoba i materijalne štete.

- Upute za uporabu i montažu sadrže važne upute za instalaciju i rukovanje. Time vam se pruža zaštita od ozljeda i sprječavaju se oštećenja proizvoda. Na poleđini ovih uputa za uporabu i montažu nalaze se podaci za kontakt za daljnje informacije i pitanja o primjeni i uporabi.
- Pojam „uređaj” upotrebljava se i za ploče za kuhanje, odvođe pare i za ploče za kuhanje s odvodom pare.
 - ▶ Prije puštanja uređaja u pogon pročitajte cijele upute za uporabu i montažu.
 - ▶ Upute za uporabu i montažu uvijek držite na dohvata ruke za slučaj potrebe.
 - ▶ Ako prodajete uređaj, prosljedite upute za uporabu i montažu sljedećem vlasniku.
 - ▶ Sve radove izvedite vrlo pažljivo i savjesno.
 - ▶ Nakon vađenja iz ambalaže provjerite ima li na uređaju vidljivih oštećenja.
 - ▶ Ne priključujte oštećeni uređaj.
 - ▶ Upotrebljavajte uređaj tek nakon potpuno završene instalacije jer se tek tada može zajamčiti siguran rad.
 - ▶ Pazite da se ne dodiruju vruća polja za kuhanje.
 - ▶ Pazite da jela ne prekipe.
 - ▶ Pazite na prikaz preostale topline.
 - ▶ Isključite uređaj nakon primjene.
 - ▶ Ne pouzdajte se u prepoznavanje veličine posude.
 - ▶ Držite kućne ljubimce podalje od uređaja.

OPREZ!

Opasnost od ozljede uzrokovane padajućim dijelovima uređaja!

Padajući dijelovi uređaja poput primjerice nosača posuda, elemenata za rukovanje, poklopaca, filtra za masnoće itd. mogu uzrokovati ozljede.

- ▶ Odložite izvađene dijelove uređaja na siguran način pokraj uređaja.
- ▶ Pripazite da nijedan izvađeni dio uređaja ne ispadne.

Recirkulirani zrak

INFORMACIJE Svaki put prilikom kuhanja u zrak u prostoriji ispušta se dodatna vlaga.

INFORMACIJE Pri recirkuliranom zraku uklanja se samo mali dio vlage iz pare od kuhanja.

- ▶ Pri recirkuliranom zraku pazite na dostatan dovod svježeg zraka, npr. kroz otvoreni prozor.
- ▶ Osigurajte normalnu i ugodnu sobnu klimu (45 - 60 % vlage u zraku), npr. otvaranjem prirodnih otvora za prozračivanje ili uključivanjem sobnih ventilatora.
- ▶ Nakon svake uporabe s recirkuliranim zrakom uključite odvod pare na 20-ak minuta na niskoj razini snage ili aktivirajte automatsko isključivanje.

Djelovanje na srčane stimulatore, slušne uređaje i metalne implantate

INFORMACIJE Indukcijske ploče za kuhanje na područjima zona za kuhanje proizvode visokofrekventno elektromagnetsko polje. Neposredna blizina zona za kuhanje može negativno utjecati na srčane stimulatore, slušne uređaje ili metalne implantate ili ometi njihovu funkciju. Negativan utjecaj na srčani stimulator nije vjerojatan.

- ▶ U slučaju sumnje obratite se proizvođaču medicinskog uređaja ili liječniku.

Djeca i osobe s posebnim potrebama u kućanstvu

- ▶ Uređaj smiju upotrebljavati djeca od 8. godine starosti te osobe sa smanjenim fizičkim, senzoričkim ili mentalnim sposobnostima ili s manjkom iskustva i/ili znanja uz nadzor ili ako su dobile upute o sigurnoj uporabi uređaja i pritom razumjele opasnosti do kojih može doći tijekom uporabe.
- ▶ Djeca koja se zadržavaju u blizini uređaja moraju biti pod nadzorom.
- ▶ Djeca se ne smiju igrati uređajem.

- Upotrebljavajte zaštitu za djecu kako djeca ne bi mogla bez nadzora uključiti ploču za kuhanje ili promijeniti postavke.
- ▶ Nemojte držati predmete koji bi mogli zanimati djecu na policama iznad ili iza uređaja. To bi moglo navesti djecu da se penju na uređaj.
- ▶ Pazite da se djeca i druge osobe ne približavaju vrućim poljima za kuhanje.

Neovlaštene izmjene

U slučaju neovlaštenih izmjena uređaj može postati opasan.

- ▶ Ne provodite izmjene na uređaju.

Čišćenje i održavanje

Uređaj se mora redovito čistiti. Prljavština može uzrokovati oštećenja ili neugodne mirise. Odmah uklonite prljavštine.

- Djeca ne smiju provoditi čišćenje i održavanje osim ako su pod neprestanim nadzorom.
- ▶ Za čišćenje ne upotrebljavajte parni čistač. Para može uzrokovati kratki spoj na dijelovima pod naponom te materijalne štete (vidi pogl. Čišćenje i održavanje).
- ▶ Ne odlažite vruće posuđe na području upravljačkog polja kako bi se izbjegla oštećenja elektronike ispod njega.
- ▶ Pazite da prilikom čišćenja u unutrašnjost uređaja ne prodire voda. Upotrijebite samo umjereno vlažnu krpu. Nemojte prskati uređaj vodom. Voda koja uđe u uređaj može uzrokovati oštećenja!
- ▶ Preporučujemo čišćenje ploče za kuhanje nakon svakog kuhanja.
- ▶ Ploču za kuhanje čistite samo kada je hladna.
- ▶ Za čišćenje upotrebljavajte isključivo neabrazivna sredstva za čišćenje kako ne biste izgrebali i ostrugali površinu.
- ▶ Provjerite jesu li dno posuđa i zona za kuhanje čisti i suhi.
- ▶ Uvijek podignite posuđe (nemojte ga povlačiti!) kako ne biste izgrebali i ostrugali površinu.

2.2 Sigurnosne napomene o rukovanju

Ploča za kuhanje



OPASNOST!

Kada ploča za kuhanje nije pod nadzorom postoji opasnost od požara!

Ulje i masnoća mogu se brzo zagrijati i zapaliti.

- ▶ Nikada ne zagrijavajte ulje i masnoću bez nadzora.
- ▶ Požare uzrokovane uljem ili masnoćom nikada nemojte gasiti vodom.
- ▶ Ugasite požar npr. poklopcem.



OPASNOST!

Opasnost od eksplozije zbog zapaljivih tekućina!

Zapaljive tekućine u blizini ploče za kuhanje mogu eksplodirati i uzrokovati teške ozlijede.

- ▶ Nemojte držati zapaljive tekućine u blizini ploče za kuhanje.



OPASNOST!

Opasnost od strujnog udara!

Pukotine, napukline i lomovi staklokeramike mogu izložiti ili oštetiti elektroniku ispod nje. To može uzrokovati strujni udar.

- ▶ Ako nastanu pukotine, napukline i lomovi staklokeramike, odmah isključite ploču za kuhanje.
- ▶ Uređaj putem sklopke za zaštitu voda, osigurača, automatskih osigurača ili releja na siguran način odvojite od mreže.

**UPOZORENJE!****Opasnost od opekline zbog vruće ploče za kuhanje!**

Ploča za kuhanje i njezini dijelovi koji se mogu dodirnuti pri radu postaju vrući. Nakon isključivanja zone za kuhanje ona se prvo mora ohladiti na manje od 60 °C. Dodirivanje vrućih površina može uzrokovati teške opekline.

- ▶ Ne dodirujte vruću ploču za kuhanje.
- ▶ Pazite da se djeca ne približavaju vrućoj ploči za kuhanje osim ako su pod neprestanim nadzorom.

**UPOZORENJE!****Opasnost od požara zbog predmeta na površini za kuhanje!**

Ploča za kuhanje i njezini dijelovi koji se mogu dodirnuti su kod uključene zone za kuhanje vrući i u fazi hlađenja. Predmeti koji se nalaze na ploči za kuhanje mogu se zagrijati i zapaliti.

- ▶ Ne ostavljajte predmete na ploči za kuhanje.

**UPOZORENJE!****Opasnost od opekline zbog vrućih predmeta!**

Ploča za kuhanje i njezini dijelovi koji se mogu dodirnuti vrući su tijekom rada i u fazi hlađenja. Predmeti koji se nalaze na ploči za kuhanje vrlo se brzo zagrijavaju i mogu uzrokovati teške opekline. To se osobito odnosi na metalne predmete (npr. noževe, vilice, žlice, poklopce ili poklopce odvoda pare).

- ▶ Ne ostavljajte predmete na ploči za kuhanje.
- ▶ Upotrebljavajte prikladna pomoćna sredstva (krpe i kuhinjske rukavice).

**UPOZORENJE!****Opasnost od opekline zbog vrućeg posuđa!**

Držači posuda koji vire preko ruba radne površine potiču djecu da ih uhvate.

- ▶ Nemojte okrenuti ručke lonaca i tava tako da vire preko ruba radne površine.
- ▶ Pazite da djeca ne povuku vruće lonce i tave na sebe.
- ▶ Posebna zaštita za pećnicu za djecu (može se nabaviti u specijaliziranoj trgovini) smanjuje opasnost.

**UPOZORENJE!****Opasnost od opekline!**

Tekućine između zone za kuhanje i dna lonca pri isparavanju mogu uzrokovati opekline na koži.

- ▶ Provjerite jesu li zona za kuhanje i dno lonca suhi.

OPREZ!**Oštećenje zbog tvrdih i oštrih predmeta!**

Tvrđi i oštri predmeti mogu oštetiti staklokeramiku ploče za kuhanje.

- ▶ Nemojte upotrebljavati površinu ploče za kuhanje kao radnu površinu.
- ▶ Kada radite na ploči za kuhanje nemojte upotrebljavati tvrde i oštre predmete.

OPREZ!**Oštećenje zbog jela koja sadrže šećer i sol!**

Jela koja sadrže šećer i sol i umaci na vrućoj zoni za kuhanje mogu oštetiti zonu za kuhanje.

- ▶ Pazite da jela koja sadrže šećer i sol te umaci ne dospiju na vruću zonu za kuhanje.
- ▶ Jela koja sadrže šećer i sol te umake odmah uklonite s vruće zone za kuhanje.

OPREZ!**Istjecanje vrućih tekućina!**

Ako kuhanje nije pod nadzorom, može doći do kipljenja i istjecanja vrućih tekućina.

- ▶ Kuhanje treba nadzirati.
- ▶ Kratko kuhanje treba stalno nadzirati.

OPREZ!**Oštećenje predmeta na ploči za kuhanje!**

Predmeti poput primjerice poklopaca posuđa koji se nalaze na ploči za kuhanje mogu izazvati oštećenja staklokeramike.

- ▶ Ne odlažite predmete na vruću ploču za kuhanje.

2.3 Sigurnosne napomene o instalaciji

Instalaciju i montažu uređaja smiju provesti samo educirani stručnjaci koji poznaju i poštuju nacionalne propise i dodatne propise lokalnog poduzeća za distribuciju električne energije.

Radove na električnim ugradbenim dijelovima moraju provoditi educirani električari.

Električna sigurnost uređaja zajamčena je samo kada je priključen na propisno instalirani sustav zaštitnih vodiča. Osigurajte da se provede ova osnovna mjera opreza.

Ploča za kuhanje

**OPASNOST!****Opasnost od strujnog udara!**

Pri pogrešnom priključivanju uređaja na mrežni napon postoji opasnost od strujnog udara.

- ▶ Osigurajte da je uređaj spojen na mrežni napon čvrstim spojem.
- ▶ Osigurajte da se uređaj spoji na propisno instalirani sustav zaštitnih vodiča.
- ▶ Osigurajte da je predviđen uređaj koji omogućava odvajanje od mreže sa širinom otvora kontakta od najmanje 3 mm na svim polovima (sklopka za zaštitu voda, osigurači, automatski osigurači, releji).

**OPASNOST!****Opasnost od strujnog udara!**

Mrežni priključni vod može se oštetiti u kontaktu s vrućim poljima za kuhanje. Oštećeni mrežni priključni vod može uzrokovati električni (smrtonosni) strujni udar.

- ▶ Osigurajte da mrežni priključni vod ne dolazi u dodir s vrućim poljima za kuhanje.
- ▶ Pazite da se priključni kabel ne zaglavi ili ne ošteti.

**OPREZ!****Moguća ozljeda leđa zbog teškog opterećenja!**

Prilikom vađenja i instalacije uređaja zbog neispravnog rukovanja može doći do ozljeda udova i trupa.

- ▶ Za vađenje ploče za kuhanje iz ambalaže potrebne su dvije osobe.
- ▶ Za umetanje ploče za kuhanje u otvor u radnoj ploči potrebne su dvije osobe.
- ▶ Po potrebi upotrijebite prikladna pomoćna sredstva kako biste izbjegli oštećenja odnosno ozljede udova i trupa.

- ▶ Prije instalacije provjerite ima li na uređaju vidljivih oštećenja.
- ▶ Nemojte montirati oštećeni uređaj.
- Oštećeni uređaj ugrožava vašu sigurnost.
- Popravke smiju provoditi samo stručni radnici koje je ovlastio proizvođač.

2.4 Sigurnosne napomene za demontažu i zbrinjavanje

Demontažu uređaja smiju provesti samo educirani stručnjaci koji poznaju i poštuju nacionalne propise i dodatne propise lokalnog poduzeća za distribuciju električne energije.

Radove na električnim ugradbenim dijelovima smiju provoditi samo educirani električari.



OPASNOST!

Opasnost od strujnog udara!

Pri neispravnom odvajanju uređaja od mrežnog napona postoji opasnost od strujnog udara.

- ▶ Uređaj odvojite od mreže na siguran način s pomoću sklopki za zaštitu voda, osigurača, automatskih osigurača ili kontaktora.
- ▶ Osigurajte da uređaj nije pod naponom s pomoću dopuštenog mjernog instrumenta.



OPASNOST!

Opasnost od gušenja!

Dijelovi ambalaže (npr. folije, stiropor) mogu biti opasni po život za djecu.

- ▶ Držite dijelove ambalaže izvan dohvata djece.
- ▶ Odmah ispravno zbrinite ambalažu.

2.5 Sigurnosne napomene za rezervne dijelove



UPOZORENJE!

Opasnost od ozljeda i materijalne štete!

Neispravni ugradbeni dijelovi mogu prouzročiti tjelesne ozljede ili oštećenje uređaja. Izmjene, dogradnja i pregradnja uređaja mogu smanjiti sigurnost.

- ▶ Kod popravaka upotrebljavajte samo originalne rezervne dijelove.

2.6 Namjenska uporaba

Uređaj se ne smije pokretati na visinama iznad 2000 m (iznad morske razine).

Uređaj je namijenjen samo pripremi jela u privatnim kućanstvima. Ovaj uređaj nije namijenjen za:

- uporabu u vanjskom prostoru
- za ugradnju u vozila
- za grijanje prostora
- za rad na nestacionarnim mjestima za postavljanje (npr. brodovima)
- za rad s vanjskim uklopim satom ili odvojenim daljinskim sustavom (daljinsko upravljanje)

Uporaba različita od one opisane u ovim uputama za uporabu i montažu ili uporaba koja premašuje ovdje opisani opseg uporabe smatra se nenamjenskom. BORA ne snosi odgovornost za štetu nastalu nenamjenskom uporabom ili neispravnim rukovanjem.

Zabranjena je svaka zlouporaba!

INFORMACIJE BORA Holding GmbH, BORA Vertriebs GmbH & Co KG, BORA APAC Pty Ltd i BORA Lüftungstechnik GmbH ne jamče za štete nastale zbog nepoštivanja sigurnosnih napomena i upozorenja.

3 Tehnički podaci

Parametar	Vrijednost	
Napon	220 - 240 V	
Frekvencija	50/60 Hz	
Potrošnja energije	3,7 kW	
Osigurač minimalno	1 x 16 A	
Dimenzije (širina x dubina x visina)	340 x 515 x 52 mm	
Težina (uključ. pribor/ ambalažu)	7,2 kg	
Ploča za kuhanje		
Razine snage	1 - 9, P	
Zona za kuhanje s maksimalnom razinom snage sprijeda	155 mm	1200 W 1400 W
Zona za kuhanje s maksimalnom razinom snage straga	220 mm	2000 W 2300 W
Potrošnja energije za kuhanje		
Prednja zona za kuhanje	Ø 155 mm	194,4 (Wh/kg)
Stražnja zona za kuhanje	Ø 220 mm	176,4 (Wh/kg)
Ukupno (srednje)		185,4 (Wh/kg)

Tablica 3.1 Tehnički podaci

Dimenzije uređaja

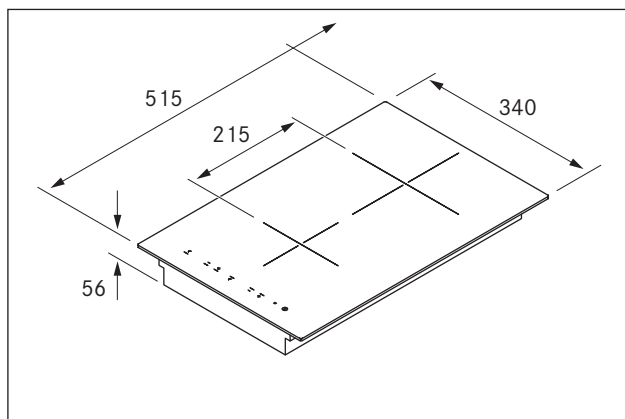

Prikaz 3.1 Dimenzije uređaja

4 Opis uređaja

Prilikom svakog rukovanja obratite pažnju na sve sigurnosne napomene i upozorenja (vidi poglavlje Sigurnost).

Ploča za kuhanje ima sljedeće karakteristike:

- automatsko zagrijavanje
- sigurnosno isključivanje
- elektronička kontrola snage (9 stupnjeva)
- zaštita za djecu
- funkcija pauziranja
- maksimalna razina snage
- prikaz preostale topline
- funkcije timer
- prepoznavanje veličine posude
- Stupanj zadržavanja topline

4.1 Dijelovi uređaja

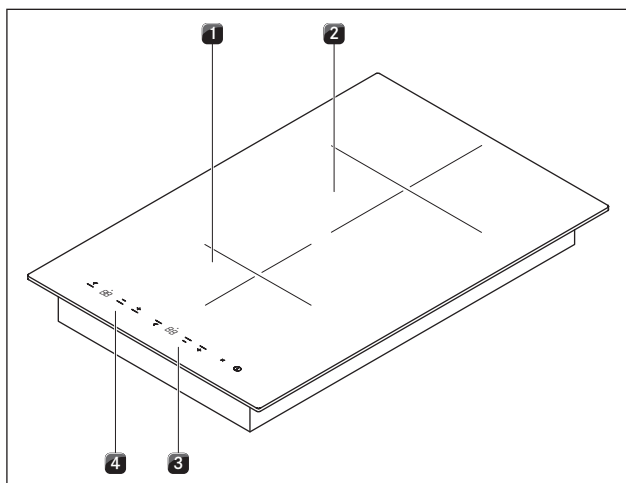

Prikaz 4.2 Ploča za kuhanje

- [1] Prednja induksijska zona za kuhanje
- [2] Stražnja induksijska zona za kuhanje
- [3] Polje za upravljanje stražnjom zonom za kuhanje
- [4] Polje za upravljanje prednjom zonom za kuhanje

4.2 Upravljačko polje i princip upravljanja

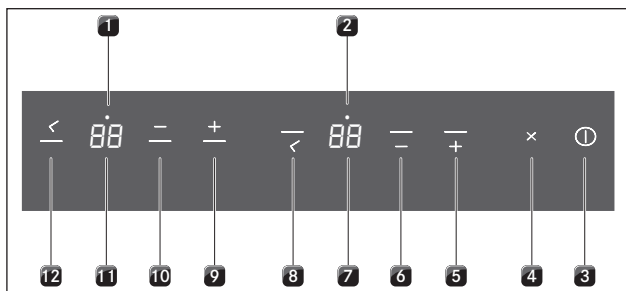

Prikaz 4.3 Upravljačko polje

Senzorske tipke:

- [3] Uključivanje/isključivanje ploče za kuhanje
- [4] Tipka za pauziranje

Stražnja zona za kuhanje:

- [5] Povećanje razine snage
- [6] Smanjenje razine snage
- [2] Kontrolna lampica za aktivirani timer
- [7] Prikaz zone za kuhanje
- [8] Tipka za timer

Prednja zona za kuhanje:

- [9] Povećanje razine snage
- [10] Smanjenje razine snage
- [1] Kontrolna lampica za aktivirani timer
- [11] Prikaz zone za kuhanje
- [12] Tipka za timer

Polje s prikazom	Prikaz	Značenje
Prikaz zone za kuhanje	1 ... 9	Razina snage
	P	Maksimalna razina snage
	A	automatsko zagrijavanje
	L	Aktivna je zaštita za djecu
		Pauza
	u	Stupanj zadržavanja topline
	u	Nema posuda ili je posude premaleno
	r	Trajna aktivacija tipaka
	H	Prikaz preostale topline: Zona za kuhanje je isključena, ali je još vruća (temperatura > 60° C)
Kontrolna lampica zone za kuhanje	uključeno	Aktivirano automatsko isključivanje (timer)
	treperi	Timer je postavljen na (00); nije podešeno vrijeme
	isključeno	Timer je isključen
Prikaz timera	01 ... 99	podešene minute za kratko vrijeme (alarm) ili automatsko isključivanje (pješčani sat)
	00	Timer je uključen; nije podešeno vrijeme

Tablica 4.1 Značenje prikaza

Kontrola dodirnom

Upravljačko polje raspolaže elektroničkim senzorskim tipkama i poljima s prikazima. Senzorske tipke aktiviraju se na dodir prsta.

Uređajem se upravlja pritiskom prsta na odgovarajuću senzorsku tipku. Senzorsku tipku morate pritiskati sve dok se ne oglasi akustički signal ili se prikaz ne promijeni na odgovarajući način.

4.3 Princip rada

Ispod indukcijske zone za kuhanje nalazi se indukcijski svitak. Kada se zona za kuhanje uključi, svitak stvara magnetsko polje koje izravno djeluje na dno posude za kuhanje i zagrijava je. Zona za kuhanje samo se indirektno zagrijava toplinom koju otpušta posuda za kuhanje. Zone za kuhanje s indukcijom rade samo kada se na njih postavi posuđe s magnetnim dnom.

Indukcija automatski uvažava veličinu postavljene posude odnosno u zoni za kuhanje zagrijava se samo površina pokrivena dnom posude.

► Obratite pažnju na minimalan promjer dna posude za kuhanje (vidi pog. Tehnički podaci).

4.3.1 Razine snage

Visoka snaga indukcijskih ploča za kuhanje uzrokuje brzo zagrijavanje posuđa. Da vam jela ne zagore, kod odabira razine snage potrebna je određena prilagodba u odnosu na uobičajene sustave kuhanja.

Aktivnost	Razina snage
Održavanje gotovih jela toplima na oko 75 °C	u
Otapanje maslaca i čokolade, otapanje želatine	1
Održavanje umaka i juha, nabujaka od riže toplima	1-3
Kuhanje krumpira, tjestenine, juha, ragua, pirjanje voća, povrća i ribe, odmrzavanje jela	2-6
Pečenje u obloženim tavama, lagano pečenje (bez pregrijavanja masnoće) odrezaka, ribe	6-7
Zagrijavanje masnoće, pečenje mesa, zagrijavanje zgusnutih umaka i juha, pečenje omleta	7-8
Zakuhavanje većih količina tekućine, pečenje odrezaka	9
Zagrijavanje vode	P

Tablica 4.2 Preporuke za razine snage

Podaci u tablici su orijentacijske vrijednosti. Ovisno o posuđu i količini namirnica preporučuje se smanjiti ili povećati razinu snage.

4.3.2 Maksimalna razina snage

Obje zone za kuhanje imaju mogućnost uključivanja maksimalne razine snage.

S maksimalnom razinom snage mogu se brzo zagrijati velike količine vode. Ako je uključena maksimalna razina snage, zone za kuhanje rade izrazito visokom snagom. Nakon 10 minuta zona za kuhanje automatski se uključuje na razinu snage 9.

INFORMACIJE Nemojte zagrijavati ulje, mast i slično na maksimalnoj razini snage. Dno lonca može se pregrijati zbog velike razine snage.

4.3.3 Automatsko zagrijavanje

Obje zone za kuhanje imaju mogućnost uključivanja automatskog zagrijavanja.

■ Na prikazu se prikazuje R.

S ovom funkcijom zona za kuhanje nakon uključivanja jedno vrijeme radi s punom snagom. Nakon toga automatski se vraća na podešenu razinu snage.

Razina snage	1	2	3	4	5	6	7	8
Trajanje	0:40	1:12	2:00	2:56	4:16	7:12	2:00	3:12
Zakuhavanja u min.:sek.								

Tablica 4.3 Pregled automatskog zagrijavanja

4.3.4 Stupanj zadržavanja topline

Sa stupnjem zadržavanja topline gotova se jela održavaju toplima na oko 75 °C.

■ Na prikazu zone za kuhanje prikazuje se u.

■ Maksimalno trajanje funkcije zadržavanja topline ograničeno je na 2 sata.

4.3.5 Prepoznavanje veličine posude

Zona za kuhanje ne radi ako:

■ se prikazuje u.

■ se uključi bez posuđa ili s neprikladnim posuđem.

■ posuda ima premali promjer dna.

■ se posuđe ukloni s uključene zone za kuhanje.

4.3.6 Funkcija pauziranja

Moguće je nakratko prekinuti postupak kuhanja.

■ Na prikazu se prikazuje II.

■ Tijekom funkcije pauziranja prekida se kuhanje i namješteni timeri.

■ Maksimalno trajanje funkcije pauziranja ograničeno je na 10 minuta.

4.3.7 Funkcija timer

Možete koristiti 2 funkcije timer:

■ Kratkotrajni timer (pješčani sat) bez automatskog isključivanja zone za kuhanje.

■ Automatsko isključivanje (za automatsko isključivanje zone za kuhanje).

4.3.8 Prikladno posuđe

INFORMACIJE Na vrijeme zagrijavanja, vrijeme potpunog zagrijavanja dna posuđa kao i rezultate kuhanja znatno utječu struktura i svojstva posuđa.



Posuđe s ovim znakom prikladno je za indukcijske ploče za kuhanje.

Posuđe koje se upotrebljava za indukcijske površine za kuhanje mora biti metalno, imati magnetska svojstva i dostatnu površinu dna.

Prikladno posuđe izrađeno je od:

- nehrđajućeg čelika s magnetnim dnom
- emajliranog čelika
- lijevanog željeza

Zona za kuhanje	Minimalan promjer
srijeda	90 mm
straga	120 mm

Tablica 4.4 Minimalan promjer posuđa

- ▶ Po potrebi provedite test magnetom. Ako magnet prijanja uz dno posuđa, posuđe je u pravilu pogodno za indukciju.
- ▶ Obratite pažnju na dno posuđa. Dno posuđa ne smije biti izbočeno. Izbočine zbog neispravnog nadzora temperature polja za kuhanje mogu dovesti do pregrijavanja posuđa. Dno posuđa za kuhanje ne smije imati oštre utore i oštri rub kako se površina ploče za kuhanje ne bi ogrebala.
- ▶ Posudu (bez podloška ili sličnog) postavite izravno na staklokeramiku.

Šumovi

Kod pogona indukcijskih zona za kuhanje u posudu mogu ovisno i materijalu i obradi dna nastati šumovi:

- **Brujanje** može nastati kod visoke razine snage. Smanjuje se ili stišava kod smanjenja razine snage.
- **Pucketanje i zviždanje** može izazvati dno posuđa koje se sastoji od različitih materijala (npr. sendvič dno).
- **Škljocanje** se može pojaviti kod elektroničkog priključivanja osobito kod niskih razina snage.
- **Zujanje** se može pojaviti kada je uključen ventilator za hlađenje. U svrhu produljenja životnog vijeka elektronike ploča za kuhanje ima ventilator za hlađenje. Ako se ploča za kuhanje intenzivno koristi, ventilator za hlađenje automatski se uključuje. Čuje se zujanje. Ventilator za hlađenje može nastaviti raditi i nakon isključivanja uređaja.

4.4 Sigurnosni uređaji

4.4.1 prikaz preostale topline

INFORMACIJE Sve dok se na prikazu zone za kuhanje prikazuje *H* (prikaz preostale topline) ne smijete dodirivati zonu za kuhanje niti na nju odlagati predmete osjetljive na vrućinu. Postoji opasnost od opekline i požara!

Zona za kuhanje još je vruća nakon isključivanja. Na prikazu zone za kuhanje prikazuje se *H* (prikaz preostale topline). Nakon dostatnog hlađenja (temperatura < 60 °C) prikaz zone za kuhanje nestaje.

4.4.2 Sigurnosno isključivanje zone za kuhanje

Svaka se zona za kuhanje automatski isključuje kada zona za kuhanje na jednoj razini snage prekorači maksimalno trajanje rada. Prikaz zone za kuhanje tada prikazuje *H* (prikaz preostale topline).

Razina snage	0	1	2	3	4	5	6
Isključivanje nakon sati:minute	2:00	8:40	6:45	5:15	4:20	3:30	2:45

Razina snage	7	8	9
Isključivanje nakon sati:minute	2:20	1:45	1:30

Tablica 4.5 Pregled sigurnosnog isključivanja

- ▶ Ponovno uključite zonu za kuhanje (vidi pogl. Rukovanje) kada ju želite ponovno pokrenuti.

4.4.3 Zaštita od pregrijavanja

Uređaj je opremljen zaštitom od pregrijavanja. Zaštita od pregrijavanja uključuje se ako:

- se zagrijava prazno posuđe.
- se ulje ili mast zagrijavaju pri visokoj razini snage.
- se nakon nestanka struje ponovno uključi vruća zona za kuhanje.
- ispod ploče za kuhanje nema dostatne ventilacije (vidi Dovod zraka ploče za kuhanje).

Da uslijed pregrijavanja ne bi došlo do oštećenja elektronike, potrebno je provesti jednu od sljedećih mjera:

- Podešavanje snage P više se ne može uključiti.
- Podešena razina snage se smanjuje.
- Ploča za kuhanje se potpuno isključuje.

Nakon dostatnog razdoblja hlađenja ploča za kuhanje može se ponovno koristiti u punom opsegu.

4.4.4 Automatsko isključivanje pri trajnoj aktivaciji tipaka

Ploča za kuhanje automatski se isključuje kada se jedna ili više senzorskih tipaka drže pritisnutima dulje od 10 sekundi (dodir prstom, predmeti, prljavština).

- Na prikazu se prikazuje r^1 .
- Nakon nekoliko sekundi ploča za kuhanje se isključuje.

- ▶ Maknite prst ili predmet s ploče za kuhanje.
- ▶ Po potrebi očistite ploču za kuhanje.
- ▶ Ako je potrebno, ponovno uključite ploču za kuhanje.

4.4.5 Zaštita za djecu

Zaštita za djecu sprečava slučajno uključivanje ploče za kuhanje. Zaštita za djecu može se aktivirati samo kada je ploča za kuhanje uključena, a sve zone za kuhanje isključene (vidi pogl. Rukovanje).

5 Montaža

- ▶ Obratite pažnju na sve sigurnosne napomene i upozorenja (vidi poglavlje Sigurnost).
- ▶ Obratite pažnju na isporučene upute proizvođača.

INFORMACIJA Uređaj se ne smije montirati iznad rashladnih uređaja, perilica posuđa, štednjaka, pećnica kao ni perilica i sušilica rublja.

INFORMACIJA Površine za odlaganje na radnim pločama i zidne priključne letvice moraju biti izrađene od materijala otpornog na toplinu (do oko 100°C).

INFORMACIJE Izreze u radnoj ploči prikladnim materijalom treba zabrtviti za zaštitu od vlage ili po potrebi zaštititi od topline.

INFORMACIJA Kod uporabe indukcijskog staklokeramičkog woka dimenzija savijanja kod ugradnje u ravnini s površinom mora se povisiti na 7 mm!

5.1 Provjera opsega isporuke

Naziv	Broj
Upute za uporabu i montažu	1
Set pričvrstnih vijaka ploče za kuhanje	1
Zaštitna traka	1
Ploča za kuhanje	1
Strugalica za staklokeramiku	1
Set ploča za izjednačavanje visine	1
Set montažnih traka ploče za kuhanje	1
Upute za čišćenje staklokeramike	1

Tablica 5.1 Opseg isporuke

- ▶ Provjerite je li isporuka potpuna (vidi Tablica 5.1) te ima li oštećenja.
- ▶ Ako dijelovi isporuke nedostaju ili su oštećeni, obavijestite o tome BORA servisnu službu.
- ▶ Ni u kojem slučaju ne montirajte oštećene dijelove.
- ▶ Na odgovarajući način zbrinite transportnu ambalažu (vidi poglavlje Stavljanje izvan pogona i zbrinjavanje).

5.2 Alati i pomagala

Za stručnu montažu ploče za kuhanje potreban vam je sljedeći alat:

- križni odvijač Z2
- Silikon za brtvljenje izrezanih površina

5.3 Upute za montažu

5.3.1 Sigurnosni razmaci

- ▶ Poštujte sljedeće sigurnosne razmake:

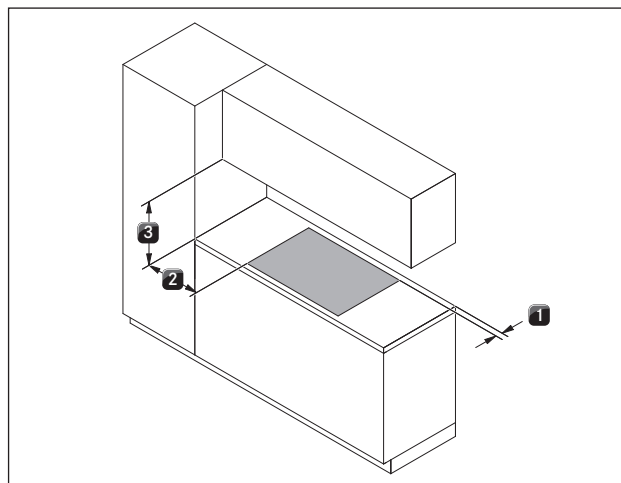

Prikaz 5.1 preporučeni minimalni razmaci

- [1] 50 mm minimalna udaljenost straga od izreza u radnoj ploči do stražnjeg ruba radne ploče.
- [2] 300 mm minimalna udaljenost lijevo i desno od izreza u radnoj ploči do susjednog ormara ili zida prostorije.
- [3] 650 mm minimalna udaljenost između radne ploče i gornjeg ormara. Iz ergonomskih se razloga preporučuje minimalna udaljenost od 1000 mm.

5.3.2 Radne ploče i kuhinjskog namještaja

- ▶ Radnu ploču izrežite uz poštivanje navedenih dimenzija izreza.
- ▶ Osigurajte stručno brtvljenje izrezanih površina radnih ploča.
- ▶ Važno je poštivati upute proizvođača radne ploče.
- U području izreza u radnoj ploči treba ukloniti eventualno prisutne prečke na namještaju.
- Ispod uređaja treba postaviti zaštitu kabela (međusloj). On se mora pričvrstiti tako da se može izvaditi za radove održavanja.
- Ladice odnosno pretinci u donjem ormaru moraju se moći izvaditi.
- Za recirkulacijske uređaje u kuhinjskom se namještaju mora osigurati otvor za povratak protoka > 500 cm² (npr. skraćivanjem podnih letvica ili uporabom prikladnih lamelnih postolja).

5.3.3 Dovod zraka ploče za kuhanje

Ugradbeni dijelovi u ploči za kuhanje koji proizvode toplinu automatski se hlade. Ventilator odvodi topli zrak (protok zraka za hlađenje).

INFORMACIJA Da bi se potpuna učinkovitost ploče za kuhanje trajno zadržala, potrebno je osigurati dostatnu ventilaciju ispod ploče za kuhanje.

INFORMACIJA Ako se topli zrak zadržava ispod ploče za kuhanje, to utječe na njezinu učinkovitost, odnosno dolazi do pregrijavanja ploče za kuhanje.

INFORMACIJA Prilikom pregrijavanja ploče za kuhanje smanjuje se njezina snaga, odnosno ploča za kuhanje se potpuno isključuje (vidi Zaštita od pregrijavanja).

INFORMACIJA Za dostatan dovod zraka preporučuje se otvor u kuhinjskom namještaju poprečnog presjeka od najmanje 50 cm^2 .

► Pobrinite se za dostatnu ventilaciju ispod ploče za kuhanje.

INFORMACIJA Podloga za zaštitu kabela (međupodloga) ne smije sprječavati dovod dovoljne količine zraka.

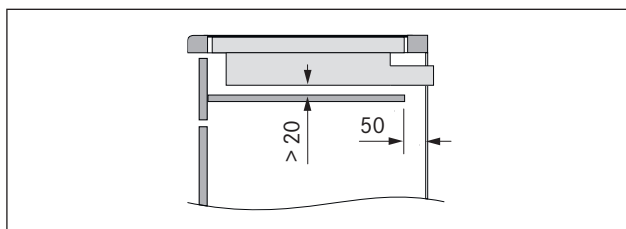

Prikaz 5.2 Bočni prikaz zaštite kablova i ventilacije

5.4 Dimenzije izreza

INFORMACIJA Sve dimenzije od prednjeg ruba prednje ploče.

► Prilikom izrade izreza radne ploče obratite pažnju na istureni dio radne ploče x . Vrijedi za montažu u ravlini s površinom i montažu površine.

Montaža u ravlini s površinom

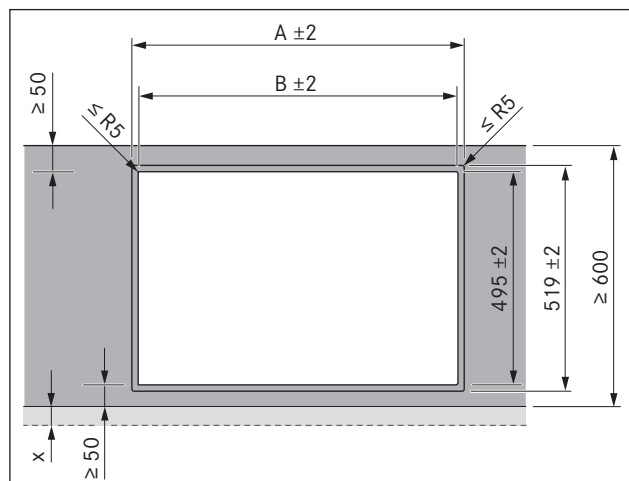

Prikaz 5.3 Montaža u ravlini s površinom

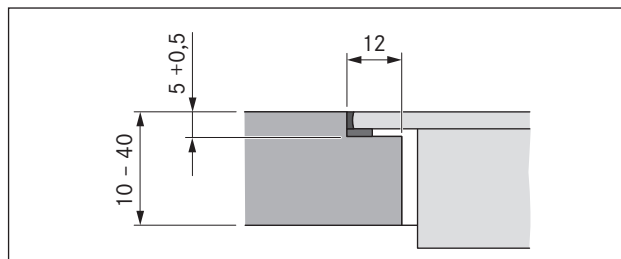

Prikaz 5.4 Dimenzija savijanja izreza

Dimenzije izreza kod ugradnje ploča za kuhanje odnosno ploča za kuhanje i BORA odvoda pare jedno pored drugog:

Ploče za kuhanje/ odvod pare	A u mm	B u mm	
	1/0	344	320
	2/0	685	661
	3/0	1026	1002
	2/1	776	752
	3/2	1208	1184
	4/2	1549	1525

Tablica 5.2 Dimenzije izreza

Montaža površine

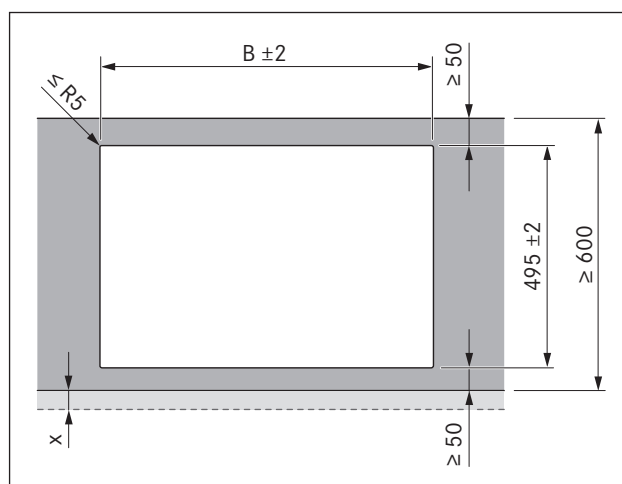

Prikaz 5.5 Montaža površine

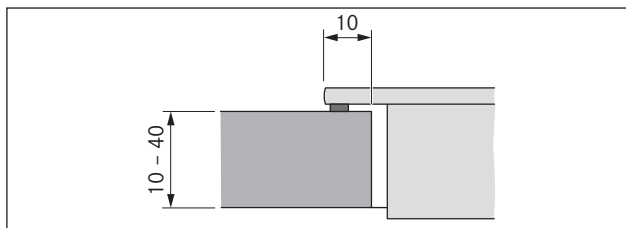

Prikaz 5.6 Izrez kod montaže površine

Dimenzije izreza kod ugradnje ploča za kuhanje odnosno ploča za kuhanje i BORA odvoda pare jedno pored drugog:

Ploče za kuhanje/ odvod pare		B u mm
	1/0	320
	2/0	661
	3/0	1002
	2/1	752
	3/2	1184
	4/2	1525

Tablica 5.3 Dimenzije izreza

Nanošenje trake za brtvljenje

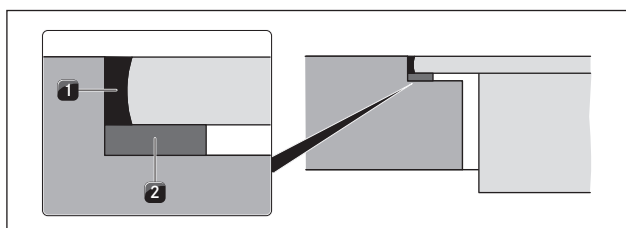

Prikaz 5.7 Traka za brtvljenje kod montaže u ravni s površinom

- [1] crna silikonska masa za brtvljenje otporna na vrućinu
[2] Traka za brtvljenje

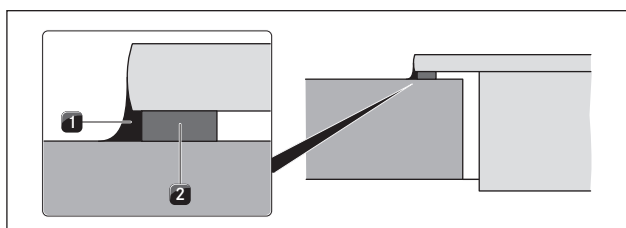

Prikaz 5.8 Traka za brtvljenje kod montaže površine

- [1] crna silikonska masa za brtvljenje otporna na vrućinu
[2] Traka za brtvljenje

- Strana uređaja koja se naslanja na sustav odvoda ne treba traku za brtvljenje jer se u suprotnom može oštetiti okvir odvoda.
- ▶ Prilikom montaže površine, a prije ugradnje zalijepite priloženu traku za brtvljenje [2] bez praznina na donju stranu uređaja, osim na stranu koja se naslanja na sustav odvoda.
- ▶ Prilikom montaže u ravni s površinom zalijepite priloženu traku za brtvljenje na horizontalni rub reza u izrezu u radnoj ploči čak i ako zapunjavate fuge na uređaju silikonskom masom za brtvljenje [1] ili sličnim sredstvom.
- ▶ Na stražnju stranu ovih uputa zabilježite tipsku oznaku i tvornički broj uređaja (broj s datumom proizvodnje). Oba se podatka nalaze na tipskoj pločici s donje strane uređaja.

5.5 Montaža ploče za kuhanje

INFORMACIJA Između ugradbenih uređaja predviđen je po jedan milimetar razmaka.

INFORMACIJA Oko ugradbenih uređaja predviđena su dva milimetra razmaka.

Ugradnja ploče za kuhanje

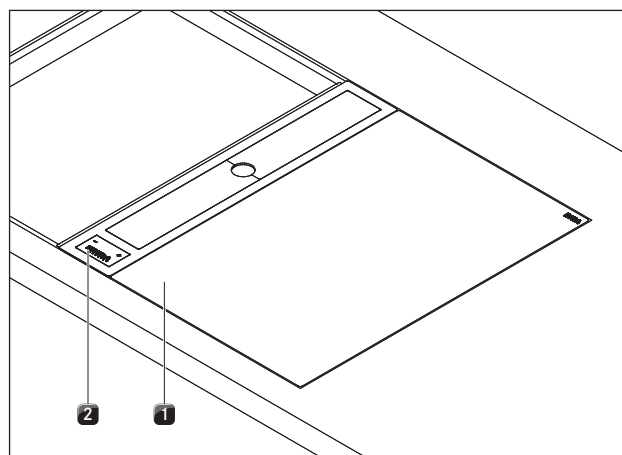

Prikaz 5.9 Ploča za kuhanje u ugrađenom stanju s odvozom pare

- [1] Ploča za kuhanje
[2] Odvod pare

- ▶ Umetnite ploču za kuhanje [1] pored odvoda pare [2] već ugrađenog u sredinu.

INFORMACIJA Ploča za kuhanje [1] pritom leži na bočnoj vodilici odvoda pare [2] i tako se stabilizira.

- ▶ Precizno usmjerite ploču za kuhanje [1].
▶ Po potrebi prilagodite visinu ugradnje ploče za kuhanje s pomoću ploča za izjednačavanje visine.

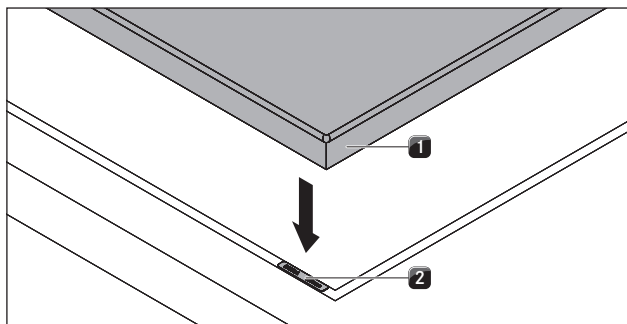

Prikaz 5.10 Ploča za kuhanje i ploče za izjednačavanje visine

- [1] Ploča za kuhanje
[2] Ploče za izjednačavanje visine

Kod montaže površine

- ▶ Pazite da traka za brtvljenje ploče za kuhanje naliježe na radnu ploču.

kod montaže u ravnini s površinom

- ▶ Pazite da traka za brtvljenje dobro obujmljuje ploču za kuhanje.

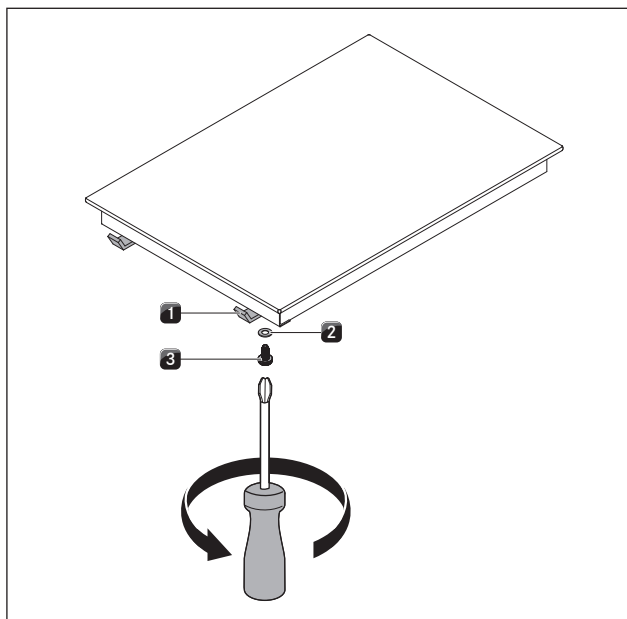

Prikaz 5.11 Montažni nosači

- [1] Montažni nosač
[2] Podložna pločica
[3] Vijak

- ▶ Pričvrstite ploču za kuhanje s pomoću montažnih nosača [1].
- ▶ S pomoću vijka [3] i uz uporabu podložne pločice [2] zategnite montažne nosače s maks. 10 Nm.
- ▶ Provjerite ispravnu usmjerenost.
- ▶ Nakon završetka svih instalacijskih radova izradite fuge na uređajima crnom silikonskom masom za brtvljenje otpornom na toplinu.

5.6 Strujni priključak

- ▶ Obratite pažnju na sve sigurnosne napomene i upozorenja iz poglavlja Sigurnost.
- ▶ Pridržavajte se svih državnih i regionalnih zakona, propisa i dodatnih propisa lokalnog poduzeća za distribuciju električne energije.

INFORMACIJE Priključak na struju smije izvesti samo ovlaštenu stručni radnik. On preuzima odgovornost za urednu instalaciju i puštanje u pogon.

Vod mrežnog priključka koji treba upotrijebiti (već prethodno montiran) mora biti barem tip H05VV-F odnosno H05VVH2-F.

- Poprečni presjek: 3G1,5 mm²
- Ako je priključni vod oštećen, mora se zamijeniti specijalnim. Zamjenu smije provesti samo ovlaštenu servis.

Izvedba strujnog priključka

- ▶ Isključite glavni prekidač/automatski osigurač prije priključivanja ploče za kuhanje.
- ▶ Osigurajte glavni prekidač/automatski osigurač od nedozvoljenog ponovnog uključivanja.
- ▶ Uspostavite beznaponsko stanje.
- ▶ Priključite mrežni kabel.
- ▶ Priključite ploču za kuhanje na mrežni priključak isključivo fiksnim spojem.

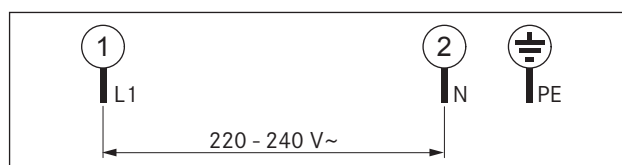

Prikaz 5.12 Priključna shema jednofazna

- ▶ Provjerite je li montaža ispravno provedena.
- ▶ Uključite glavni prekidač/automatski osigurač.
- ▶ Pustite ploču za kuhanje u pogon (vidi pogl. Rukovanje).
- ▶ Ispitajte rade li sve funkcije ispravno.

5.7 Predaja korisniku

Nakon montaže:

- ▶ Objasnite korisniku bitne funkcije.
- ▶ Obavijestite korisnika o svim aspektima rukovanja i primjene važnima za sigurnost.
- ▶ Predajte korisniku pribor i upute za uporabu i montažu koje treba spremati na sigurno mjesto.

6 Rukovanje



- ▶ Prilikom svakog rukovanja obratite pažnju na sve sigurnosne napomene i upozorenja (vidi poglavlje Sigurnost).

INFORMACIJE Ploča za kuhanje smije raditi samo kada je ugrađen filter masnoće od nehrđajućeg čelika u odvodu pare (vidi upute za uporabu za odvod pare).

INFORMACIJA Prije prve uporabe ploče za kuhanje očistite zonu za kuhanje (vidi pogl. Čišćenje).

6.1 Uključivanje/isključivanje ploče za kuhanje

Uključivanje



- ▶ Za uključivanje ploče za kuhanje pritisnite . Na prikazu na zoni za kuhanje prikazuje se razina snage .
- Ako se nakon uključivanja uređaja ne podesi niti jedna razina snage, ploča za kuhanje nakon nekoliko se sekundi isključuje.

Isključivanje





INFORMACIJE Nakon uporabe isključite zonu za kuhanje preko upravljačkog polja. Ne pouzdajte se na prepoznavanje veličine posude.

- ▶ Za isključivanje ploče za kuhanje pritisnite .
- ▶ Pazite na prikaz preostale topline (vidi poglavlje Opis uređaja).



6.1.1 Uključivanje zone za kuhanje

- ▶ Pritisnite tipku  željene zone za kuhanje. Oznaka  na prikazu zone za kuhanje svijetli svjetlije. Svijetli kontrolna lampica zona za kuhanje.

6.1.2 Podešavanje razine snage



- ▶ Pritisnite  za podešavanje razine snage  ili pritisnite  za podešavanje razine snage .



6.1.3 Promjena razine snage



- ▶ Pritisnite  ili  sve dok se ne prikaže željena razina snage na prikazu zone za kuhanje.

6.1.4 Uključivanje maksimalne razine snage

INFORMACIJE Obje zone za kuhanje imaju mogućnost uključivanja maksimalne razine snage.

Ako jedna zona za kuhanje radi na maksimalnoj razini snage , ostale zone za kuhanje mogu raditi maksimalno na razini snage .

Ako se poveća razina snage , isključuje se maksimalna razina snage .







- ▶ Pritisnite  sve dok se na prikazu zone za kuhanje ne prikaže maksimalna razina snage .
- Nakon 10 minuta zona za kuhanje automatski se vraća na razinu snage .

6.1.5 Prijevremeno isključivanje maksimalne razine snage

- ▶ Pritisnite  sve dok se ne prikaže željena niža razina snage.





6.1.6 Isključivanje zone za kuhanje

INFORMACIJE Kada se na prikazu zone za kuhanje prikazuje , zona za kuhanje još je vruća.

- ▶ Pritisnite  ili  sve dok se na prikazu zone za kuhanje ne prikaže razina snage . Na prikazu se na nekoliko sekundi pojavljuje .
- ▶ Istovremeno pritisnite  i .

6.1.7 funkcija pauziranja

INFORMACIJA Nakon 10 minuta funkcija pauziranja automatski se isključuje.

- ▶ Pritisnite tipku za pauziranje  na ploči za kuhanje kako biste nakratko prekinuli kuhanje.
- Na prikazu ploče za kuhanje prikazuje se .
- ▶ Ponovno pritisnite tipku za pauziranje , a zatim  ili  za prekid funkcije pauziranja.

Ako se dok je funkcija pauziranja aktivna pritisne tipka , u roku od 6 sekundi može se ponovno aktivirati prethodna postavka.

Za to pritisnite tipke  i  jednu za drugom.

6.1.8 automatsko zagrijavanje

Uključivanje automatskog zagrijavanja

Preduvjet

- Ploča za kuhanje je uključena.
- Sve su zone za kuhanje isključene.
- ▶ Pritisnite tipke **+** i **-** na ploči za kuhanje.
- ▶ Pritiskom na tipku **-** odaberite (u roku od 5 sekundi) željenu razinu snage (razina snage za nastavak kuhanja) na kojoj se kada završi automatsko zagrijavanje treba nastaviti kuhanje.
- Na prikazu zone za kuhanje prikazuje se simbol **P** za aktivirano automatsko zagrijavanje i podešenu razinu snage za nastavak kuhanja npr. **5**.

Isključivanje automatskog zagrijavanja

Aktivirano automatsko zagrijavanje prijevremeno se isključuje ako

- ▶ se pritisne tipka **-** zone za kuhanje.
- ▶ podesite razinu snage **9**.
- ▶ aktivirate maksimalnu razinu snage **P**.
- ▶ aktivirate stupanj zadržavanja topline **u**.
- ▶ isključite ploču za kuhanje tipkom **⓪**.

6.1.9 Stupanj zadržavanja topline

- Jedna zona za kuhanje radi.
- Aktivirana je razina snage **l**.
- ▶ Za podešavanje stupnja zadržavanja topline **u** pritisnite.
- Nakon isteka 2 sata zona za kuhanje automatski se isključuje.

6.1.10 Uporaba funkcije timer

Možete koristiti 2 funkcije timer:

- Kratkotrajni timer (pješčani sat) bez automatskog isključivanja zone za kuhanje.
- Automatsko isključivanje za automatsko isključivanje zone za kuhanje.

Za obje funkcije timera možete podesiti vremenski interval od 1 do 99 minuta.

- ▶ Ako najprije pritisnete **+**, unaprijed se kao vrijeme pokretanja podešava 1 minuta.
- ▶ Ako najprije pritisnete **-**, kao vrijeme pokretanja podešava se 30 minuta.

Isključivanje signalnog tona timera

- ▶ Pritisnite bilo koju senzorsku tipku upravljačkog polja kako biste prijevremeno isključili signalni ton.

Podešavanje kratkotrajnog timera (pješčanog sata)

Za svaku zonu za kuhanje možete podesiti kratkotrajni timer.

INFORMACIJE Na kontrolnim lampicama zona za kuhanje možete vidjeti je li aktivirano automatsko isključivanje. Prikazuje se preostalo vrijeme.

Nakon isteka podešenog vremena na prikazu timera na nekoliko se sekundi prikazuje 00. Istovremeno se na nekoliko sekundi čuje signalni ton.

Preduvjet

- Ploča za kuhanje mora biti uključena.
- ▶ Pritisnite tipku za timer **◀** ili **▶**.
- Treperi određena kontrolna lampica, a na prikazu zone za kuhanje pojavljuje se **00**.
- ▶ Pritisnite **+** ili **-** za podešavanje željenog trajanja.
- Do aktivacije dolazi u roku od 10 sekundi nakon zadnjeg pritiska tipke.
- Ako se ploča za kuhanje isključuje tipkom uklj-isklj **⓪**, postaje aktivna kontrolna lampica zone za kuhanje i prikazuje se preostalo vrijeme.

Promjena postavki timera

- ▶ Za uključivanje ploče za kuhanje pritisnite **⓪**.
- Treperi kontrolna lampica timera.
- ▶ Pritisnite **+** ili **-** za podešavanje željenog vremena.

Podešavanje automatskog isključivanja

Za svaku zonu za kuhanje možete podesiti automatsko isključivanje.



INFORMACIJE Na aktivnim kontrolnim lampicama zona za kuhanje možete vidjeti je li aktivirano automatsko isključivanje. Prikazuje se preostalo vrijeme.

Nakon isteka podešenog vremena zona za kuhanje automatski se isključuje.







Preduvjet

- Odabrana je zona za kuhanje.
- Podešena je razina snage.
- ▶ Pritisnite tipku za timer **◀**.
- Treperi određena kontrolna lampica zone za kuhanje, a na prikazu zone za kuhanje pojavljuje se **00**.
- ▶ Pritisnite **+** ili **-** za podešavanje željenog trajanja.
- ▶ Ponovno pritisnite tipku za timer **◀** kako biste ju aktivirali.
- Do aktivacije dolazi u roku od 10 sekundi nakon zadnjeg pritiska tipke.



Promjena postavki timera

- ▶ Pritisnite tipku timer  zone za kuhanje čije vrijeme želite promijeniti.
- Treperi dotična kontrolna lampica.
- ▶ Pritisnite  ili  za podešavanje željenog vremena.

Prijevremeno isključivanje timera





- ▶ Pritisnite tipku timer  zone za kuhanje za koju želite isključiti timer.
- Treperi dotična kontrolna lampica.
- ▶ Pritisnite  dok se ne prikaže prikaz timera  ili
- ▶ istovremeno pritisnite  i . Vrijeme na prikazu timera odmah se podešava na .

6.1.11 Uključivanje/isključivanje zaštite za djecu

INFORMACIJE Kada se na prikazu zone za kuhanje naizmjenično prikazuje  i , zona za kuhanje još je vruća.

Uključivanje zaštite za djecu



Preduvjeti:



- Ploča za kuhanje je uključena.
- Sve su zone za kuhanje isključene.
- ▶ Istovremeno pritisnite senzorske tipke  prednje zone za kuhanje i  stražnje zone za kuhanje. Zatim ponovno pritisnite senzorsku tipku  prednje zone za kuhanje.
- Na oba prikaza zone za kuhanje prikazuje se . Zaštita za djecu je aktivirana.

Isključivanje zaštite za djecu za jedan proces kuhanja

Preduvjeti:

- Ploča za kuhanje je uključena.



INFORMACIJE Kada se na prikazu zone za kuhanje naizmjenično prikazuje  i , zona za kuhanje još je vruća.

- ▶ Istovremeno pritisnite senzorske tipke  prednje zone za kuhanje i  stražnje zone za kuhanje.
- Svi prikazi zone za kuhanje pokazuju razinu snage . Zaštita za djecu je isključena.



Na svakoj se zoni za kuhanje sada može podesiti željena razina snage.

Nakon isključivanja ploče za kuhanje ponovno je aktivna zaštita za djecu.

Isključivanje zaštite za djecu

INFORMACIJE Kada se na prikazu zone za kuhanje naizmjenično prikazuje  i , zona za kuhanje još je vruća.

Preduvjeti:

- Ploča za kuhanje je uključena.
- ▶ Istovremeno pritisnite senzorske tipke  prednje zone za kuhanje i  stražnje zone za kuhanje. Zatim ponovno pritisnite senzorsku tipku  stražnje zone za kuhanje.
- Zaštita za djecu je isključena.

7 Čišćenje i održavanje

- ▶ Obratite pažnju na sve sigurnosne napomene i upozorenja (vidi poglavlje Sigurnost).
- ▶ Obratite pažnju na isporučene upute proizvođača.
- ▶ Tijekom planiranog čišćenja i održavanja ploča za kuhanje i odvod pare moraju biti potpuno isključeni i hladni kako ne bi došlo do ozljeda (vidi pogl. Rukovanje).
- Redovito čišćenje i održavanje jamče dugi vijek trajanja i optimalan rad.
- ▶ Pridržavajte se sljedećih ciklusa čišćenja i održavanja:

Komponente	Ciklus čišćenja
Polje za upravljanje	Odmah nakon svakog prljanja
Nosač posuda na ploči za kuhanje	Odmah nakon svakog prljanja Jednom tjedno temeljito uobičajenim sredstvima za čišćenje

Tablica 7.1 Ciklusi čišćenja

7.1 Sredstva za čišćenje

INFORMACIJE Uporaba agresivnih sredstava za čišćenje i hrapava dna lonaca mogu oštetiti površinu i uzrokovati tamne mrlje.

Za čišćenje ploče za kuhanje trebate specijalni Strugač za staklokeramiku i prikladno sredstvo za čišćenje.

- ▶ Nemojte upotrebljavati parni čistač, grube spužve, abrazivna sredstva ili kemijski agresivna sredstva za čišćenje (npr. sprej za pećnice).
- ▶ Sredstvo za čišćenje nikako ne smije sadržavati pijesak, sodu, kiselinu, lužinu ili kloride.

7.2 Održavanje ploče za kuhanje

- ▶ Ne upotrebljavajte ploču za kuhanje kao radnu površinu ili površinu za odlaganje.
- ▶ Nemojte gurati ili povlačiti posuđe po ploči za kuhanje.
- ▶ Uvijek podignite lonce i tave.
- ▶ Održavajte ploču za kuhanje čistom.
- ▶ Odmah uklonite sve vrste prljavštine.
- ▶ Upotrebljavajte samo posuđe prikladno za staklokeramičke ploče za kuhanje (vidi pogl. Opis uređaja).

7.3 Čišćenje ploče za kuhanje

INFORMACIJE Kada je aktivan odvod pare, mora biti ugrađen filter masnoće od nehrđajućeg čelika kako se ne bi usisali mali i lagani predmeti poput krpa ili papirnatih ručnika (vidi upute za uporabu za odvod pare).

- ▶ Provjerite je li ploča za kuhanje isključena (vidi pogl. Rukovanje).
- ▶ Pričekajte dok se sve zone za kuhanje ne ohlade.
- ▶ Uklonite svu grubu prljavštinu i ostatke hrane s ploče za kuhanje strugačem za staklokeramiku.
- ▶ Stavite sredstvo za čišćenje na hladnu ploču za kuhanje.
- ▶ Istrljajte sredstvo za čišćenje kuhinjskim papirom ili čistom krpom.
- ▶ Obrišite ploču za kuhanje mokrom krpom.
- ▶ Obrišite ploču za kuhanje čistom suhom krpom.

Ako je ploča za kuhanje vruća:

- ▶ Zalijepljene otopljene ostatke plastike, aluminijske folije i šećera odnosno slatkih jela odmah uklonite s vruće zone za kuhanje strugačem za staklokeramiku da ne zagore.

Jaka prljavština

- ▶ Uklonite krupnu prljavštinu i mrlje (mrlje od kamenca, sedefaste sjajne mrlje) sredstvom za čišćenje dok je ploča za kuhanje još topla.
- ▶ Ostatke jela koje je prekipjelo omekšajte mokrom krpom.
- ▶ Uklonite ostatke prljavštine strugačem za staklokeramiku.
- ▶ Zrnate komadiće hrane, mrvice i slično koje padnu na ploču za kuhanje tijekom uobičajenog rada u kuhinji uvijek odmah uklonite kako se površina ne bi ogrebala.

Promjene površine u raznim bojama i sjajna mjesta ne predstavljaju oštećenja ploče za kuhanje.

Ona ne utječu negativno na funkciju ploče za kuhanje i stabilnost staklokeramike.

Promjene površine u raznim bojama na ploči za kuhanje nastaju zbog zagorenih ostataka hrane koji nisu uklonjeni. Sjajna mjesta nastaju kao posljedica struganja dna lonca o površinu ploče, pogotovo kada se upotrebljava posuđe s aluminijskim dnom ili neprikladna sredstva za čišćenje. Vrlo ih je teško ukloniti.

8 Uklanjanje smetnji

Obratite pažnju na sve sigurnosne napomene i upozorenja (vidi poglavlje Sigurnost).

Situacija tijekom rukovanja	Uzrok	Rješenje
Ploča za kuhanje ne može se uključiti.	Osigurač ili automatski osigurač instalacije stana ili kuće je neispravan.	Zamijenite osigurač. Ponovno uključite automatske osigurače.
	Osigurač ili automatski osigurač više je puta iskočio.	Nazovite BORA servisnu službu.
	Prekinuta je opskrba strujom.	Pozovite električara da provjeri opskrbu strujom.
Tijekom rada nove ploče za kuhanje stvaraju se neugodni mirisi i para.	To je normalno kod novih uređaja.	Pričekajte da prođe nekoliko sati rada. Ako i dalje nastaju neugodni mirisi, obavijestite servisnu službu.
Na prikazu zone za kuhanje prikazuje se <u>u</u> .	Na zoni za kuhanje nema posuđa ili nema prikladnog posuđa.	Upotrebljavajte samo prikladno posuđe. Odaberite posuđe u skladu sa zonom za kuhanje (v. pogl. Opis uređaja).
Na prikazu zone za kuhanje prikazuje se <u>L</u> .	Zaštita za djecu je uključena.	Isključivanje zaštite za djecu (vidi pogl. Rukovanje).
Na prikazu zone za kuhanje prikazuje se <u>r</u> .	Trajno je aktivirana jedna ili više tipki.	Očistite upravljačko polje odnosno ukloniti predmete (vidi pogl. Opis uređaja).
Na prikazu zone za kuhanje prikazuje se <u>E</u> .	Neispravna je pripadajuća zona za kuhanje ili jedan agregat.	Zabilježite broj greške i kontaktirajte BORA servisnu službu.
Zona za kuhanje ili cijela ploča za kuhanje automatski se isključuju.	Jedna zona za kuhanje radi predugo.	Ponovno uključite zonu za kuhanje (vidi pogl. Rukovanje).
	Aktivirala se zaštita od pregrijavanja.	(v. pogl. Opis uređaja)
Maksimalna razina snage automatski se prijevremeno prekida.	Aktivirala se zaštita od pregrijavanja.	(v. pogl. Opis uređaja)
Ventilator radi nakon isključivanja ploče za kuhanje.	Ventilator radi sve dok se ploča za kuhanje ne ohladi, a zatim se automatski isključuje.	Pričekajte da se ventilator automatski isključi.

Tablica 8.1 Uklanjanje smetnji

► U svim drugim slučajevima kontaktirajte BORA servisnu službu (vidi pogl. Jamstvo, servisna služba i rezervni dijelovi).

9 Stavljanje izvan pogona, demontaža i zbrinjavanje

- ▶ Obratite pozornost na sve sigurnosne napomene i upozorenja (v. pogl. Sigurnost).
- ▶ Obratite pozornost na isporučene upute proizvođača.

9.1 Stavljanje izvan pogona

Stavljanje izvan pogona znači konačno stavljanje izvan pogona i demontažu. Nakon stavljanja izvan pogona uređaj se može ugraditi u druge elemente namještaja, privatno preprodati ili zbrinuti.

INFORMACIJE Demontažu i zatvaranje strujnog i plinskog priključka smiju provesti samo ovlašteni stručnjaci.

- ▶ Prije stavljanja izvan pogona isključite uređaj (vidi pogl. Rukovanje)
- ▶ Odvojite uređaj od opskrbe strujom.

9.2 Demontaža

U svrhu demontaže uređaj mora biti pristupačan i odvojen od opskrbe strujom. Kod plinskih uređaja treba provjeriti je li plinski priključak zatvoren.

- ▶ Otpustite pričvrstne kopče.
- ▶ Uklonite silikonske fuge.
- ▶ Odozgo izvadite uređaj iz radne ploče.
- ▶ Uklonite ostale dijelove pribora.
- ▶ Zbrinite stari uređaj i prljavi pribor kako je opisano pod točkom „Ekološko zbrinjavanje.”

9.3 Ekološko zbrinjavanje

Zbrinjavanje transportne ambalaže

INFORMACIJE Ambalaža štiti uređaj od transportnih oštećenja. Materijali za ambalažu odabrani su prema ekološkim principima koji olakšavaju zbrinjavanje te se stoga mogu reciklirati.

Vraćanje ambalaže u ciklus materijala štedi sirovine i smanjuje količinu otpada. Specijalizirani trgovac uzet će ambalažu natrag.

- ▶ Predajte ambalažu specijaliziranom trgovcu ili
- ▶ Zbrinite ambalažu na stručan način i uzmite u obzir regionalne propise.

Zbrinjavanje starog uređaja



Električni uređaji označeni ovim znakom nakon isteka roka uporabe ne pripadaju u kućni otpad. Moraju se zbrinuti na sakupljalištu za recikliranje električnih ili elektroničkih uređaja. Informacije o tome po potrebi daje gradska ili općinska uprava.

Električni i elektronički stari uređaji sadrže još puno vrijednih materijala. No, sadrže i štetne materijale koji su bili nužni za njihov rad i sigurnost. Ti materijali mogu biti štetni za ljudsko zdravlje i okoliš ako se bace u kućni otpad ili ako se njima pogrešno rukuje.

- ▶ Ni u kojem slučaju ne bacajte stari uređaj u kućni otpad.
- ▶ Odnosite uređaj na regionalno sakupljalište za povrat i iskorištavanje električnih i elektroničkih ugradbenih dijelova i drugih materijala.

10 Jamstvo, tehnički servis, rezervni dijelovi

- ▶ Obratite pozornost na sve sigurnosne napomene i upozorenja (v. pogl. Sigurnost).

10.1 Jamstvo

Jamstveni period iznosi 2 godine.

10.2 Servisna služba

BORA servisna služba:

vidi poleđinu uputa za uporabu i montažu



- ▶ Ako dođe do smetnji koje ne možete sami ukloniti, obavijestite specijaliziranog trgovca BORA ili servisnu službu BORA.

Servisna služba BORA treba tipsku oznaku i tvornički broj uređaja (broj s datumom proizvodnje). Oba podatka nalaze se na tipskoj pločici na poleđini uputa i na dnu uređaja.

10.3 Rezervni dijelovi

- ▶ Kod popravaka upotrebljavajte samo originalne rezervne dijelove.

INFORMACIJE Rezervne dijelove možete nabaviti kod specijaliziranog trgovca BORA i u online servisu tvrtke BORA na adresi www.bora.com/hr/service ili pod navedenim servisnim brojem.

11 Bilješke:

Tipska pločica:
(molimo nalijepiti)

Njemačka:

BORA Lüftungstechnik GmbH
Rosenheimer Str. 33
83064 Raubling
Njemačka
T +49 (0) 8035 / 9840 - 0
F +49 (0) 8035 / 9840 - 300
info@bora.com
www.bora.com/hr/

Australija- Novi Zeland:

BORA APAC Pty Ltd
100 Victoria Road
Drummoyne NSW 2047
Australija
T +61 2 9719 2350
F +61 2 8076 3514
info@boraapac.com.au
www.bora-australia.com.au

Austrija:

BORA Vertriebs GmbH & Co KG
Innstraße 1
6342 Niederndorf
Austrija
T +43 (0) 5373 / 62.250 - 0
F +43 (0) 5373 / 62.250 - 90
mail@bora.com
www.bora.com/hr/

Europa:

BORA Holding GmbH
Innstraße 1
6342 Niederndorf
Austrija
T +43 (0) 5373 / 62.250 - 0
F +43 (0) 5373 / 62.250 - 90
mail@bora.com
www.bora.com/hr/

