

DK Betjeningsvejledning til System BORA Classic 2.0

Kogepladeemfang og kogeplade

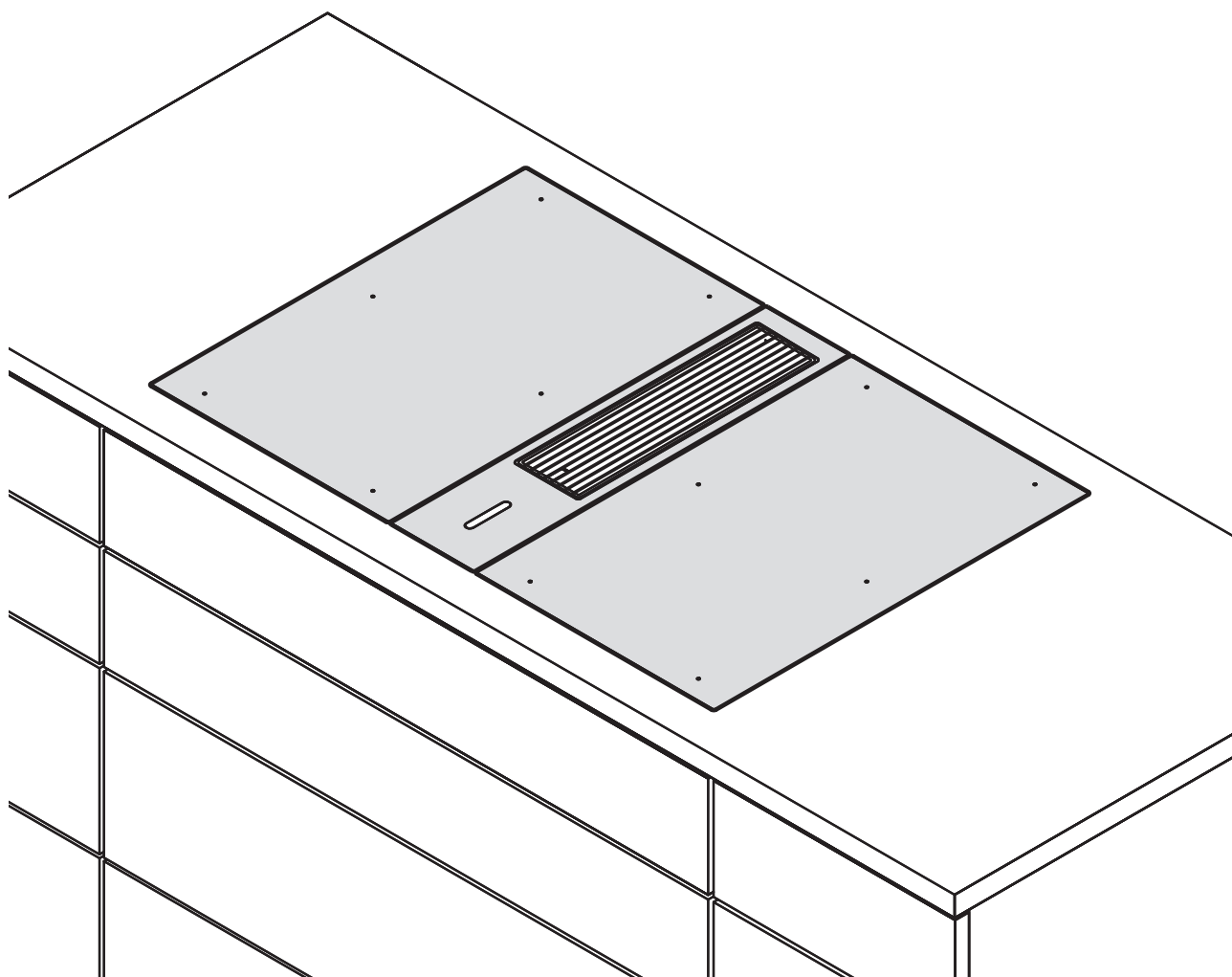

C2XUMDK-002

Betjeningsvejledning:

Original

Oversættelse

Producent

BORA Vertriebs GmbH & Co KG

Innstraße 1
6342 Niederndorf
Østrig

Kontakt

T +43 (0) 5373/62250-0
mail@bora.com
www.bora.com

Videregivelse såvel som mangfoldiggørelse, udnyttelse og formidling af indholdet er forbudt, medmindre der er givet udtrykkelig tilladelse hertil.

Vi har ved udarbejdelsen af denne betjenings- og monteringsvejledning gjort og meget umage. Alligevel kan det forekomme, at efterfølgende tekniske ændringer eller tilpasninger af systemsoftwaren endnu ikke er implementerede, eller at det respektive indhold ikke er tilpasset. Vi beklager meget, hvis dette skulle forekomme. Det er muligt at bestille den seneste version hos BORAs serviceteam. Med forbehold for trykfejl og andre fejl.

© BORA Vertriebs GmbH & Co KG

Alle rettigheder forbeholdt.

Indholdsfortegnelse

1	Sikkerhed	4	5.4	Betjening af kogepladens emfang	27
1.1	Overordnede sikkerhedsanvisninger	4	5.4.1	Indstilling af ventilatorens effektniveau	27
1.2	Sikkerhedsanvisninger til betjening af kogepladen	5	5.4.2	Ventilator power-niveau	27
1.3	Sikkerhedsanvisninger for betjening af emfang ..	7	5.4.3	Aftræksautomatik	27
1.4	Sikkerhedsanvisninger for rengøring og pleje	8	5.4.4	Slukning af ventilatoren	28
1.5	Sikkerhedsanvisninger til reservedele	8	5.4.5	Slukning af automatisk efterløb før udløbet tid	28
1.6	Korrekt anvendelse	8	5.5	Betjening af kogepladen	28
2	Generelle informationer	9	5.5.1	Valg af kogezone	28
2.1	Målgruppe	9	5.5.2	Indstilling af varmetrin for en kogezone	28
2.2	Gyldighed	9	5.5.3	Slukning af kogezone	29
2.3	Medfølgende dokumenter	9	5.5.4	Automatisk hurtigkogningsfunktion	29
2.4	Beskyttelse af personoplysninger	9	5.5.5	Power-niveau	29
2.5	Præsentation af oplysninger	9	5.5.6	2-kredsforbindelse på kogepladerne CKCH og CKCB	30
3	Energimærkning	11	5.5.7	Brofunktion	30
4	Produktbeskrivelse	12	5.5.8	Indstilling af hold varm-funktionen	31
4.1	System BORA Classic 2.0	12	5.5.9	Kogezoner-timer	31
4.1.1	Betjeningsfelt og betjeningsprincip	12	5.5.10	Pausefunktion	32
4.1.2	Symboler	13	5.6	Menu	32
4.1.3	7-segmentsdisplay	13	5.6.1	Menupunkt 1: Lydsignalets styrke	33
4.1.4	Farvekoncept	14	5.6.2	Menupunkt 2: Børnesikring	33
4.1.5	Lysstyrkekonceptet	14	5.6.3	Menupunkt 3: Automatisk styring af aftræk	34
4.1.6	Lydkoncept	14	5.6.4	Menupunkt 4: Rengøringslåsens varighed (rengøringsfunktion)	34
4.1.7	Systemfunktioner	14	5.6.5	Menupunkt 5: Tid for automatisk efterløb	34
4.2	Emfang	14	5.6.6	Menupunkt 6: Oplysning om softwareversionen	35
4.2.1	Typebeskrivelse	15	5.6.7	Menupunkt 7: Oplysning om hardwareversionen	35
4.2.2	Installationsvarianter	15	5.6.8	Menupunkt 8: Opdatering af systemsoftwaren	35
4.2.3	Egenskaber og oversigt over funktioner	15	5.6.9	Menupunkt 9: Eksport af data	36
4.2.4	Opbygning	15	5.6.10	Menupunkt A: Visning af levetiden for recirkulationsfiltret (kun ved recirkulation)	36
4.2.5	Funktioner i kogepladeemfang	16	5.6.11	Menupunkt B: Visning af filtertype, skift af filtertype og nulstilling af filterets levetid (kun ved recirkulation)	37
4.2.6	USB-interface	16	6	Rengøring og vedligeholdelse	38
4.2.7	Interface til eksternt udstyr	16	6.1	Rengøringsmidler	38
4.3	Kogeplader	16	6.2	Pleje af apparatet	38
4.3.1	Typebeskrivelse	17	6.3	Rengøring af emfanget CKA2	38
4.3.2	Egenskaber og oversigt over funktioner	17	6.3.1	Afmontering af komponenterne	38
4.3.3	Opbygning	17	6.3.2	Rengøring af komponenterne	39
4.3.4	Funktionsprincip for induktionskogeplader (CKFI, CKI, CKIW)	20	6.3.3	Montering af komponenterne	39
4.3.5	Funktionsprincippet Hyper- og HiLight-kogeplader (CKCH, CKCB)	21	6.3.4	Udskiftning af recirkulationsfilteret	39
4.3.6	Funktionsprincip for Tepan-grill i rustfrit stål CKT	22	6.4	Rengøring af kogepladen	40
4.3.7	Kogepladens funktioner	22	6.4.1	Rengøring af glaskeramik (CKFI, CKI, CKIW, CKCH, CKCB,)	40
4.4	Sikkerhedsindretninger	23	6.4.2	Rengøring af Tepan-grill i rustfrit stål (CKT)	40
4.4.1	Betjeningslås	23	7	Afhjælpning af fejl	41
4.4.2	Rengøringslås (aftøringsfunktion)	23	8	Garanti, teknisk service, reservedele og tilbehør	43
4.4.3	Sikkerhedsafbrydelse	23	8.1	Garanti fra BORA som producent	43
4.4.4	Restvarmeindikator <i>H</i>	24	8.1.1	Garantiudvidelse	43
4.4.5	Overophedningsbeskyttelse	24	8.2	Service	43
4.4.6	Børnesikring	24	8.3	Reservedele	44
5	Betjening	25	8.4	Tilbehør	44
5.1	Generelle og specifikke betjeningsanvisninger	25	9	Noter	45
5.1.1	Særlige betjeningsanvisninger for Tepan-grill i rustfrit stål CKT	25	10	Typeskilte	47
5.2	Touchbetjening	25			
5.3	Systembetjening	25			
5.3.1	Betjeningsprincip	25			
5.3.2	Tænding	26			
5.3.3	Sluk	26			
5.3.4	Betjeningslås	26			
5.3.5	Rengøringslås (aftøringsfunktion)	26			
5.3.6	Børnesikring	26			
5.3.7	Korttidsminutur (æggetimer)	26			

1 Sikkerhed

1.1 Overordnede sikkerhedsanvisninger

INFO Apparatet lever op til de eksisterende sikkerhedsbestemmelser. Brugeren er selv ansvarlig for rengøring, vedligeholdelse og sikker brug af apparatet. Ukorrekt brug kan medføre personskader og materiel skade.

- Betjenings- og monteringsanvisning indeholder vigtige anvisninger til montering og betjening af apparatet. Dermed sikrer du dig mod skader og forhindrer skader på apparatet. Du finder kontaktinformationer og yderligere informationer samt oplysninger vedr. anvendelse og brug på bagsiden.
- Begrebet „apparat“ anvendes såvel for kogeplader og emfang hver for sig som for kogeplader med integreret emfang.
 - ▶ Læs betjenings- og monteringsanvisningen komplet igennem, inden du tager apparatet i brug.
 - ▶ Opbevar betjenings- og monteringsanvisningen et sikkert og nemt tilgængeligt sted, så du altid har den ved hånden.
 - ▶ Sørg for at give betjenings- og monteringsanvisningen med, hvis du sælger apparatet videre.
 - ▶ Udfør alt arbejde på apparatet grundigt.
 - ▶ Kontrollér, at der ikke er skader på apparatet, så snart du har pakket det ud.
 - ▶ Du må aldrig tilslutte et apparat med skader.
 - ▶ Tilslut først apparaterne til strømforsyningsnettet efter kanalsystemet er installeret og recirkulationsfilteret er sat i.
 - ▶ Brug kun de tilslutningskabler, som følger med leveringen.
 - ▶ Tag først apparatet i brug, når monteringen er komplet afsluttet. Først da er det sikkert at anvende.
 - ▶ Kontrollér, at der ikke er kontakt til varme kogezoneer.
 - ▶ Læg og stil ingen genstande på kogepladens betjeningspanel eller emfangets indstrømningsdyse.
 - ▶ Sluk apparatet efter brug.
 - ▶ Husdyr skal holdes fjernt fra apparatet.

FORSIGTIG!

Risiko for personskade som følge af nedfaldende komponenter!

Nedfaldende komponenter som fx grydestativer, betjeningslementer, afdækninger, fedtfiltere kan forårsage personskader.

- ▶ Læg altid afmonterede komponenter på et sikkert sted ved siden af apparatet.
- ▶ Kontrollér, at ingen afmonterede komponenter kan falde ned.

Egenhændige ændringer på apparatet

Hvis du foretager egenhændige ændringer på apparatet, kan der opstå farlige situationer.

- ▶ Undlad derfor at foretage egne, individuelle ændringer på apparatet.

Børn og personer med nedsatte funktioner

- ▶ Apparatet kan anvendes af børn fra 8 år og af personer med nedsatte fysiske, sensoriske og mentale evner samt af personer med manglende erfaring eller viden, forudsat disse personer holdes under opsyn, eller de forudgående har fået instruktioner i sikker brug af apparatet og har forstået, hvilke risici der er forbundet med håndteringen.
- ▶ Børn i nærheden af apparatet skal holdes under opsyn.
- ▶ Børn må ikke lege med apparatet.
- Anvend børnesikringen, således at børnene ikke kommer til at tænde for apparaterne eller ændre på indstillingerne, uden at du ser det.
- ▶ Opbevar genstande, der kan virke lokkende på børn, i aflukkede opbevaringsrum eller bag apparatet. Ellers forledes børnene nemt til at klatre rundt på apparatet.
- ▶ Børn og andre personer skal holdes fjernt fra kogezoneerne, når de er varme.

Recirkulationsmodus

INFO Hver gang, du har lavet mad, afgives der ekstra fugt til det omgivende lokale.

INFO I recirkulationsmodus bliver der kun fjernet ganske lidt fugt fra madosen

- ▶ Sørg derfor altid for rigeligt med tilførsel af frisk luft i recirkulationsmodus - fx ved at åbne et vindue.

- ▶ Skab et normalt, behageligt indeklima (45–60% luftfugtighed) fx ved at åbne naturlige ventilationsåbninger eller ved at anvende mekanisk udluftning.
- ▶ Hver gang du har anvendt apparatet i recirkulationsmodus, bør du sætte emfanget på et lavt niveau i ca. 20 minutter eller aktivere forsinket slukning.

1.2 Sikkerhedsanvisninger til betjening af kogepladen

- ▶ Undgå, at gryderne koger over.
- ▶ Vær opmærksom på restvarmeindikatoren.
- ▶ Kontrollér at bunden på gryder og pander samt kogezone er rene og tørre.
- ▶ Løft altid gryderne (du må ikke trække dem hen over kogezone!) for at undgå ridser og kradser i overfladen.
- ▶ Placér aldrig varme gryder på indstrømningsdysen eller emfangets betjeningsenhed.



FARE! **Brandfare ved manglende overvågning af kogepladerne!**

Olie og fedt kan hurtigt varmes op og antændes.

- ▶ Hold altid øje med gryder og pander, når du varmer olie og fedt op.
- ▶ Forsøg aldrig at slukke brande fra antændt olie og fedt med vand.
- ▶ Sluk for kogepladen.
- ▶ Sluk i stedet ilden ved at kvæle den - fx med et grydelåg.



FARE! **Eksplosionsfare ved antændelige væsker!**

Antændelige væsker, der befinder sig i nærheden af en kogeplade, kan eksplodere og forårsage alvorlige personskader.

- ▶ Opbevar derfor ikke antændelige væsker i nærheden af en kogeplade.



FARE! **Risiko for elektrisk stød!**

Ridser, brud og revner i glaskeramikken kan medføre skader på elektronikken nedenunder. Det kan resultere i elektrisk stød.

- ▶ Sluk derfor kogepladen med det samme, hvis der er ridser, brud eller revner i den.
- ▶ Sørg for en sikker afkobling af apparatet fra strømnettet med LS-afbryder, sikringer, sikringsautomaten hhv. kontaktorer.



ADVARSEL! **Risiko for brandsår fra den varme kogeplade!**

Kogepladen og de dele, man kan komme i berøring med, bliver varme under brugen. Når du har slukket for kogezone, skal den først køle ned til under 60 °C. Berøring af overfladerne, mens de endnu er varme, kan medføre alvorlige brandsår.

- ▶ Undlad derfor at berøre kogepladen.
- ▶ Hold børn fjernt fra den varme kogeplade, medmindre disse er under konstant opsyn.



ADVARSEL! **Under eller efter et strømsvigt kan kogepladen stadig være varm.**

I tilfælde af strømsvigt kan en kogezone, som var i brug, stadig være varm, også selvom symbolet for restvarme ikke er tændt.

- ▶ Rør ikke ved kogepladen, så længe den er varm.
- ▶ Hold børn væk fra den varme kogeplade.



ADVARSEL! **Brandfare fra genstande på kogepladen!**

Kogepladen og de dele, man kan komme i berøring med, er varme, både mens kogezone er tændt og under den efterfølgende afkølingsfase. Hvis der er genstande på kogepladen, kan disse blive ophedet og antænde.

- ▶ Undlad derfor at placere genstande på kogepladen.

**ADVARSEL!****Risiko for forbrændinger fra varme genstande!**

Kogepladen og de dele, man kan komme i berøring med, er varme under brug og afkølingsfasen. Genstande, der befinder sig på kogepladen, kan meget hurtigt blive varmet op med risiko for alvorlige forbrændinger ved berøring. Dette gælder navnlig for genstande i metal (f.eks. knive, gafler, skeer, låg og dæksler på emfanget).

- ▶ Undlad derfor at placere genstande på kogepladen.
- ▶ Brug altid egnede hjælperedskaber (grydelapper, varmeisolerende handsker).

**ADVARSEL!****Risiko for forbrændinger fra varme gryder!**

Det kan virke lokkende på børn at gribe fat i håndtag, der stikker ud over bordpladen.

- ▶ Sørg derfor altid for at dreje håndtagene på gryder og pander, således at de ikke stikker ud over bordpladen.
- ▶ Du bør forebygge risikoen for, at børn tager fat i håndtagene og trækker de varme gryder og pander ned fra kogepladen.
- ▶ Brug kun egnede gryderiste på kogepladen.
- ▶ Brug aldrig et uegnet kogepladsbeskyttelsesgitter (fare for ulykke).
- ▶ Kontakt din specialforhandler eller BORAs serviceteam for valg af passende kogepladsbeskyttelsesgitter.

**ADVARSEL!****Risiko for forbrændinger!**

Væsker, der befinder sig imellem kogezone og grydebunden kan medføre forbrændinger, når de fordamper.

- ▶ Kontrollér altid, at kogezone og grydebunden er tør.

FORSIGTIG!**Beskadigelse fra hårde og skarpe genstande!**

Hårde og spidse genstande kan beskadige de glaskeramiske overflader og kogepladen.

- ▶ Du bør derfor aldrig benytte overfladen på kogepladen som bordplade.
- ▶ Undlad at anvende hårde og spidse genstande til kogepladen.

FORSIGTIG!**Beskadigelse fra sukker- og saltholdige madvarer!**

Hvis saft og sukker- og saltholdige madvarer kommer i berøring med kogezone, mens den er varm, kan det medføre skader på denne.

- ▶ Sørg for, at saft og sukker- og saltholdige madvarer ikke kommer i berøring med den varme kogezone.
- ▶ Fjern straks saft og sukker- og saltholdige madvarer fra den varme kogezone.

FORSIGTIG!**Udslip af varme væsker!**

Uopmærksomhed under madlavning kan medføre, at gryderne koger over, og varme væsker løber ud.

- ▶ Hold altid øje med gryder og pander under madlavningen.
- ▶ Vær hele tiden opmærksom på madlavningen ved korte tilberedningstider.

FORSIGTIG!**Fare for skader, hvis der befinder sig genstande på kogepladerne!**

Fare for beskadigelse af glaskeramikken, hvis der på kogepladerne befinder sig genstande, fx grydelåg.

- ▶ Læg aldrig genstande på en varm kogeplade.

1.2.1 Særlige sikkerhedsanvisninger for induktionskogeplader

- ▶ Du bør ikke stole på grydedetektionen.

Indvirkning på pacemakere, høreapparater og metalimplantater

INFO Induktionskogeplader skaber et højfrekvent elektromagnetisk felt, der hvor kogezoneerne befinder sig. Dette kan have en negativ indvirkning eller forstyrre funktionen på pacemakere, høreapparater og metalimplantater hos personer, der befinder sig i umiddelbar nærhed af kogezoneerne. En negativ indvirkning på pacemakere er dog usandsynlig.

- ▶ Hvis du er i tvivl, anbefaler vi, at du henvender dig til din læge eller producenten af dit medicinske apparat.

1.3 Sikkerhedsanvisninger for betjening af emfang

- ▶ Anvend kun emfanget til BORA kogeplader. Dette gælder ikke mindst for BORA gas-kogeplader.
- ▶ Undlad at placere varme gryder og pander omkring kontrolpanelet, da elektronikken nedenunder ellers kan blive beskadiget.



FARE!

Livsfare grundet røgforgiftning!

Når du anvender et rumluftafhængigt ildsted, opstår der forbrændingsgasser. Hvis du anvender emfanget og et rumluftafhængigt ildsted på samme tid, kan der blive trukket giftige forbrændingsgasser (kulmonoxid) fra kaminen eller udsugningskanalen ind i rummet.

- ▶ Kontrollér altid, at der er rigelig med tilførsel af frisk luft.



FARE!

Brandfare ved flambering!

Mens emfanget er i drift, suger den køkkenfedt op. Ved flambering kan køkkenfedtet antænde.

- ▶ Rengør derfor emfanget regelmæssigt.
- ▶ Anvend aldrig åben ild, mens emfanget er i drift.



FARE!

Brandfare fra fedtaflejringer!

Hvis fedtfiltret i rustfrit stål ikke rengøres regelmæssigt, kan der opstå et forhøjet fedtindhold i det. Dette medfører brandfare.

- ▶ Sørg derfor altid for at skifte og rengøre filtret med jævne mellemrum.



ADVARSEL!

Risiko for personskader fra det bevægelige ventilatorhjul!

Når ventilatorhjulet bevæger sig, er der risiko for personskader.

- ▶ Der må ikke være tilsluttet strøm til apparatet, mens du installerer det.
- ▶ Inden du tager motoren i drift, skal den først forbindes til kanalsystemet i begge sider.
- ▶ Kontrollér ligeledes, at indsugningsstudsene er låst inden første ibrugtagning.



FORSIGTIG!

De dele, der befinder sig inden for berøring, kan blive meget varme!

Emfanget og de dele, man kan komme i berøring med, er varme, både mens kogezoneen er tændt og under den efterfølgende afkølingsfase.

- ▶ Undlad derfor at placere genstande på kogepladen.
- ▶ Brug altid egnede hjælperedskaber (grydelapper, varmeisolerende handsker).

FORSIGTIG!

Materiel beskadigelse fra indsugede genstande eller papir!

Små og lette genstande som fx rengøringsklude af stof eller papir kan blive suget ind i emfanget. Det kan medføre beskadigelse af motoren eller forringelse af udsugningseffekten.

- ▶ Undlad opbevaring af genstande og papir i nærheden af emfanget.
- ▶ Anvend kun emfanget med installeret fedtfilter.

FORSIGTIG!

Materiel skade grundet snavs- og fedtaflejringer!

Snavs- og fedtaflejringer kan nedsætte funktionen på emfanget.

- ▶ Benyt aldrig emfanget uden fedtfiltret i rustfrit stål.

1.4 Sikkerhedsanvisninger for rengøring og pleje

Apparatet skal gøres rent med jævne mellemrum. Snavs kan forårsage skader, begrænsninger i funktionen eller lugtgener. Fjern derfor snavs med det samme.

- Rengøring og pleje må ikke foretages af børn, medmindre de holdes under opsyn.
- ▶ Anvend ikke damprenser til rengøringen. Dampen kan få de strømførende dele til at kortslutte og medføre beskadigelse af apparatet (se kapitlet „Rengøring og Vedligeholdelse“).
- ▶ Kontrollér, at der ikke kan trænge vand ind i apparatet, når du rengør det. Sørg for at vride kluden godt op inden brug. Du må aldrig sprøjte vand på apparatet. Hvis der trænger vand ind, kan det forårsage skader!
- ▶ Sørg om muligt for at rengøre kogepladen hver gang efter brug.
- ▶ Gør kun kogepladen i glaskeramik rent i afkølet tilstand (se kapitlet om rengøring og pleje).
- ▶ Brug kun rengøringsfunktionen til rengøring af BORA Classic Tepan-grill i rustfrit stål CKT.
- ▶ Brug kun ikke-skurrende rengøringsmidler for at undgå ridser og kradser i overfladen.
- ▶ Sørg for, at underskabet ikke kan blive snavset til gennem ventilationsåbningerne.

1.5 Sikkerhedsanvisninger til reservedele



ADVARSEL!

Risiko for personskade og materiel skade!

Forkerte komponenter kan resultere i personskader eller i beskadigelse af apparatet. Ændringer på apparatet og til- og ombygninger kan mindske sikkerheden.

- ▶ Brug kun originale reservedele til reparationer.

INFO

En beskadiget strømforsyningsledning skal udskiftes med en passende ledning. Dette arbejde må kun udføres af en autoriseret kundeservice.

1.6 Korrekt anvendelse

Anvend aldrig apparatet i højder over 2000 m over havets overflade.

Apparatet er kun beregnet til tilberedelse af mad i private husholdninger. Dette apparat er ikke beregnet til. Dette apparat er ikke beregnet til:

- udendørs brug
- installation i køretøjer
- opvarmning af lokaler
- anvendelse på ikke-stationære opstillingssteder (fx skibe)
- anvendelse med en ekstern timer eller et separat fjernstyret system (fjernbetjening).

En anden anvendelse end den, som er beskrevet i denne betjenings- og monteringsanvisning, eller en anvendelse, som går ud over den her beskrevne, gælder som ukorrekt brug. BORA hæfter ikke for skader, der opstår som resultat af ukorrekt brug eller forkert betjening af apparatet.

Enhver ubehørig anvendelse er forbudt!

INFO

BORA Holding GmbH, BORA Vertriebs GmbH & Co KG, BORA APAC Pty Ltd og BORA Lüftungstechnik GmbH hæfter ikke for skader, der opstår grundet manglende overholdelse af sikkerhedsanvisningerne og advarslerne.

2 Generelle informationer

2.1 Målgruppe

Denne betjeningsvejledning henvender sig til følgende målgrupper:

Målgruppe	Krav
Brugere	Apparatet kan anvendes af børn fra 8 år og derover og af personer med nedsatte fysiske, sensoriske og mentale evner samt af personer med manglende erfaring eller viden, forudsat disse personer holdes under opsyn, eller de forudgående har fået instruktioner i sikker brug af apparatet og har forstået, hvilke risici der er forbundet med håndteringen. Børn skal være under tilsyn. Alle sikkerhedsanvisninger og advarsler samt betjeningsanvisninger i betjeningsvejledningen skal overholdes.

Tab. 1.1 Målgrupper

INFO BORA Holding GmbH, BORA Vertriebs GmbH & Co KG, BORA APAC Pty Ltd og BORA Lüftungstechnik GmbH – i det følgende kaldet BORA – hæfter ikke for skader, der opstår pga. af overtrædelse hhv. manglende overholdelse af disse bilag eller for skader, der stammer fra ukorrekt montering. El- og gastilslutninger skal udføres af en autoriseret installatør. Monteringen skal overholde gældende standarder, forskrifter og love. Alle sikkerhedsanvisninger og advarsler samt betjeningsanvisninger i betjenings- og monteringsvejledningen skal følges.

2.2 Gyldighed

Denne betjeningsvejledning gælder for flere apparatmodeller. Derfor kan den indeholde beskrivelse af nogle funktioner, som ikke er relevante for dit apparat. Illustrationerne kan i detaljer afvige fra nogle modeller og skal derfor forstås som skematiske repræsentationer.

2.3 Medfølgende dokumenter

Sammen med denne betjeningsvejledning gælder også andre dokumenter, som skal overholdes, navnlig montagevejledningen System BORA Classic 2.0. Følg instruktionerne i alle dokumenter, der indgår i leveringsomfanget.

INFO BORA hæfter ikke for skader opstået som følge af manglende overholdelse af disse dokumenter!

Direktiver

Apparatet er i overensstemmelse med følgende EU-/EF-direktiver:

2014/30/EU Direktivet om elektromagnetisk kompatibilitet

2014/35/EU Lavspændingsdirektivet

Direktiv 2009/125/EF om miljøvenligt design

2011/65/EU RoHS-direktivet

2012/19/EU WEEE-direktivet

Kogepladens emfang opfylder endvidere kravene i følgende EU-/EF-direktiv:

2010/30/EU Direktiv om angivelse af energirelaterede produkters energi- og ressourceforbrug ved hjælp af mærkning og standardiserede produktoplysninger

2.4 Beskyttelse af personoplysninger

Under driften gemmer emfanget pseudonymiserede oplysninger som f.eks. de valgte menuindstillinger, driftstimer for de enkelte tekniske enheder og antallet af valgte funktioner. Endvidere dokumenterer bordemfanget fejl i kombination med antallet af driftstimer.

Disse data kan kun aflæses manuelt via dit emfang, og derfor er beslutningen om aflæsning din egen.

De gemte data muliggør en hurtig fejlsøgning og afhjælpning af problemet i tilfælde af service.

2.5 Præsentation af oplysninger

For at sikre, at du kan bruge denne vejledning hurtigt og sikkert, har vi anvendt ensartet formatering, nummerering, symboler, begreber og forkortelser.

Handlingsanvisninger er markeret med en pil.

► Udfør altid alle instruktioner i den angivne rækkefølge.

Punktstillinger er markeret med en firkant ved punktets begyndelse.

■ Punkt 1

■ Punkt 2

INFO En information gør opmærksom på særlige forhold, som du altid skal tage hensyn til.

Sikkerhedsanvisninger og advarsler

Sikkerhedsanvisningerne og advarslerne i denne brugsanvisning er fremhævet med symboler og bestemte signalord.

Sikkerhedsanvisningerne og advarslerne er opbygget som følger:

ADVARSELSTEGN OG SIGNALORD!

Farens type og kilde

Konsekvenser, hvis anvisningerne ikke følges

- ▶ Handlinger med henblik på at undgå en given fare

Her gælder følgende:

- Advarselstegnet gør opmærksom på en given fare.
- Signalordet angiver, hvor alvorlig faren er.

Advarselstegn	Signalord	Risiko
	Fare	Henviser til en umiddelbart farlig situation, som kan medføre død eller alvorlig personskade, hvis den ignoreres.
	Advarsel	Henviser til en potentielt farlig situation, som kan medføre død eller alvorlig personskade, hvis den ignoreres.
	Forsigtig	Henviser til en potentielt farlig situation, som kan medføre mindre personskader, hvis den ignoreres.
–	Forsigtig	Henviser til en situation, som kan medføre materiel skade, hvis den ignoreres.

Tab. 1.2 Advarselstegnenes og signalordenes betydning

3 Energimærkning

Produktbetegnelse		BORA Classic bordemfang CKA2	
Driftstilstand			Aftræk
Energiforbrug	Værdi	Standard EN	
Energiforbrug pr. år (AEC_{hood})	30,7 kWh/a	61591	
Energiklasse	A+	61591	
Luftkapacitet			
Fluiddynamisk effektivitet (FDE_{hood})	33,7 %	61591	
Fluiddynamisk effektivitetsklasse	A	61591	
Luftmængde trin 1 minimal	225,2 m ³ /h	61591	
Luftmængde trin 5 maksimal	520,9 m ³ /h	61591	
Luftmængde power-niveau (Q_{WP})	565,5 m ³ /h	61591	
Belysning			
Belysningseffektivitet (LE_{hood})	* lx/Watt	*	
Belysningseffektivitetsklasse	*	*	
Fedtfilter			
Trin 5 maksimal (GFE_{hood})	96,5 %	61591	
Klasse maksimalt trin	A	61591	
Lydeffektniveau			
Trin 1 minimal	41,6 dB(A)	60704-2-13	
Niveau 5, maks.	62,1 dB(A)	60704-2-13	
Power-niveau	63,8 dB(A)	60704-2-13	
Lydtrykniveau (yderlige oplysninger)			
Trin 1 minimal	28,9 dB(A)	**	
Niveau 5, maks.	49,4 dB(A)	**	
Power-niveau	51,1 dB(A)	**	
Oplysninger iht. 66/2014			
Strømförbrug i slukket tilstand (P_o)	0,3 W	61591	
Tidsforlængelsesfaktor	0,8	61591	
Energieffektivitetsindeks (EEL_{hood})	42	61591	
Luftmængde bedste punkt (Q_{BEP})	265,6 m ³ /h	61591	
Luftmængde power-niveau (Q_{Max})	578,6 m ³ /h	61591	
Tryk bedste punkt (P_{BEP})	480 Pa	61591	
Indgangsstyrke bedste punkt (W_{BEP})	105,0 W	61591	

Tab. 2.1 Oplysninger om energimærkning i henhold til forordning (EU) nr. 65/2014 og 66/2014

* Denne position er ikke gyldig for dette produkt.

** Lydtrykniveauet er beregnet i en afstand på 1 m (afstandsafhængig efterklangstid) på grundlag af lydeffektniveauet iht. normen EN 60704-2-13.

4 Produktbeskrivelse

Overhold altid alle sikkerhedsanvisninger og advarsler under brugen (se kapitlet „Sikkerhed“).

4.1 System BORA Classic 2.0

4.1.1 Betjeningsfelt og betjeningsprincip

INFO Systemet BORA Classic 2.0 betjenes via betjeningspanelet på kogepladens emfang CKA2.

INFO Fra hvert kogepladeemfang kan betjenes hhv. 1 eller 2 kogeplader.

INFO Betjeningsprincippet og funktionerne er beskrevet nærmere i kapitlet om betjening.

Bordemfanget og kogepladen betjenes via et centralt betjeningspanel. Betjeningspanelet er udstyret med elektroniske berøringsfølsomme taster og et displayfelt.

Sensortasterne reagerer på fingerkontakt (touchfeltet).

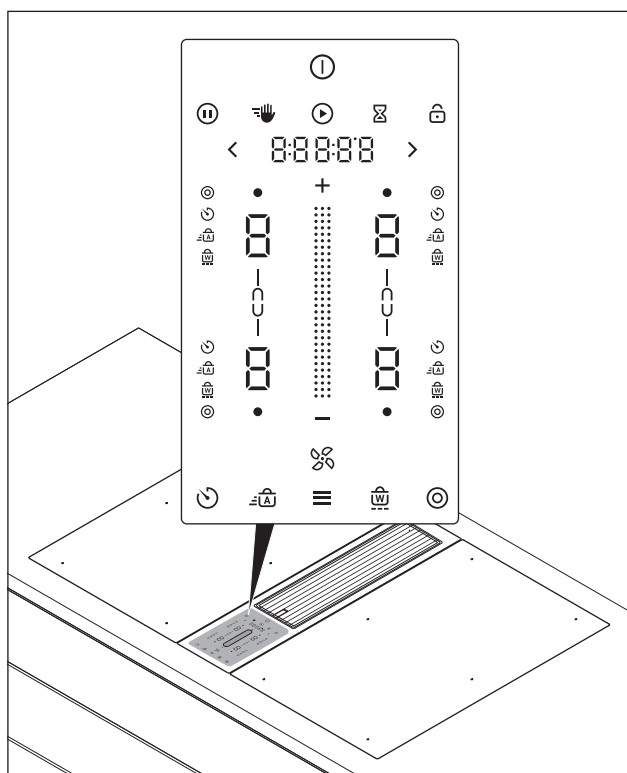

Fig. 3.1 Centralt touch-/skydebetjeningspanel

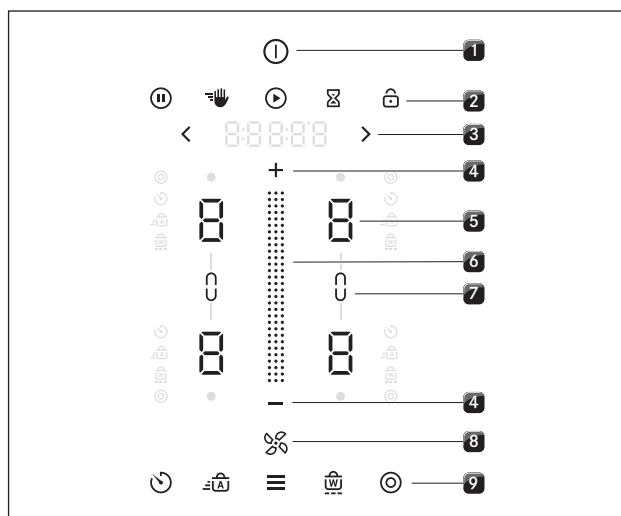

Fig. 3.2 Touchfelt

- [1] Tænd/sluk
- [2] overordnede funktioner
- [3] Navigation
- [4] Indstillingsområde for effekttrin plus/minus
- [5] Valg af kogezone (4 zoner)
- [6] Touch-skyder (indstillingsområde effekttrin)
- [7] Brofunktion (2x)
- [8] Ventilator
- [9] Yderligere funktioner og menu

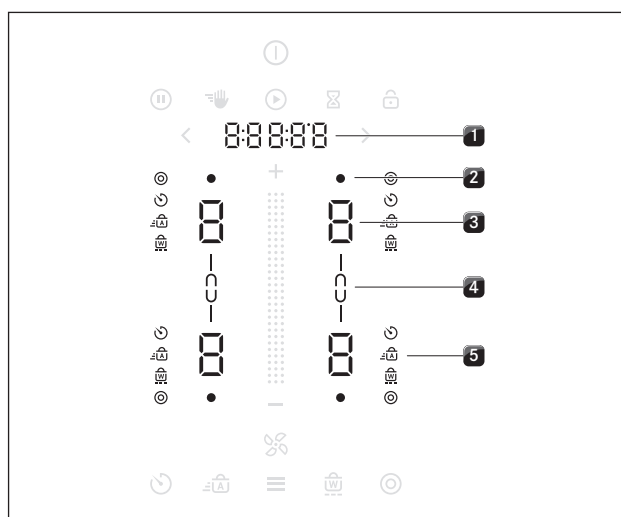

Fig. 3.3 Displayfelt

- [1] Multifunktionsdisplay
- [2] Varm kogezoneindikator og restvarmeindikator (4x)
- [3] Kogezonedisplay (4x)
- [4] Brofunktion-indikator (2x)
- [5] Indikator for ekstra funktioner (4x4)

4.1.2 Symboler

Generelle symboler	Betegnelse	Funktion/betydning
	Power-knap	Tænd/sluk
	Pauseknap	Aktivering/deaktivering af pausefunktion
	Rengøringsknap	Aktivering/deaktivering af rengøringslås
	Startknap	Start af timer
	Minutur-knap	Indstilling af minutur
	Spærreknap	Betjeningslås
	Skyder	Indstilling af værdi
	Plus-knap	Øger værdien
	Minus-knap	Mindsker værdien
	Knappen „frem“	Navigation til højre
	Knappen „tilbage“	Navigation til venstre
	Ventilator-knap	Aktivering/deaktivering af automatisk aftræk, kvittering af efterløb
	Menuknap	Åbning af menu, afslutning af menu
Kogezonesymbol	Betegnelse	Funktion/betydning
	Varmekreds-knap	2-kredsforbindelse
	Timer-knap	Indstilling af kogezonetimer
	Knappen „hurtig kogning“	Aktivering/deaktivering af tilberedningsautomatikken
	Hold varm-knappen	Aktivering/deaktivering af hold varm-funktion
	Bro-knap	Aktivering/deaktivering af brofunktion
	Brofunktion-indikator	Brofunktion er aktiv
	Hot-indikator	Kogezonen opvarmen eller er stadig varm

Tab. 3.1 De viste symbolers betydning (ikoner)

4.1.3 7-segmentsdisplay











Multifunktionsdisplay	Betydning
Ventilator-indikator	1-5
	P
	A
Multifunktionsdisplay	f.eks. 190°
	00:00:00
	f.eks.E 123
Kogezonedisplay	Betydning
Kogezonedisplay	1-9
	P
	-
	=
	=
	=
	0
	H
	E
Animationer	U U U
	o o o

Tab. 3.2 Betydningen af 7-segmentsdisplay

4.1.4 Farvekoncept

INFO Grundlæggende viser betjeningspanel alle indstillingsområder for ventilatoren i blå og alle indstillingsområder for kogezoneerne i rødt. Til funktioner og meddelelser anvendes flere farver.

Liste over alle farver i displayet:

Display	Ventilator (kogepladens emfang)	Farve
	Skyder	Blå
	Plus/Minus	Blå
	Ventilator-symbol/ aftræksautomatik	Blå
Display	kogezoneer	Farve
	Skyder	Rød
	Plus/Minus	Rød
	Kogezone varm	Signalrød
Display	Funktioner	Farve
	Start/sluk animation	Beige
	Indstilling af timer	Beige
Display	Meddelelser	Farve
	Advarsler	Orange
	Fejl	Signalrød
	OK	Grøn

Tab. 3.3 Farvevisninger

4.1.5 Lysstyrkekonceptet

INFO Betjeningsfeltet har 4 forskellige belysningstrin. (100 %, 75 %, 50 % og 0 %).

INFO Lysstyrkesystemet tilpasser sig grundlæggende den faktiske betjeningsituation. De relevante displayelementer lyser stærkere, de irrelevante er dæmpet. Funktioner, der ikke er tilgængelige, er slukkede.

Lysstyrke	Anvendelse
100 %	Funktionen er aktiv og valgt
75%	Funktionen er aktiv, men ikke valgt
50%	Funktionen er inaktiv og kan vælges
0%	Denne funktion er ikke tilgængelig

Tab. 3.4 Lysstyrkekonceptet

Eksempel:

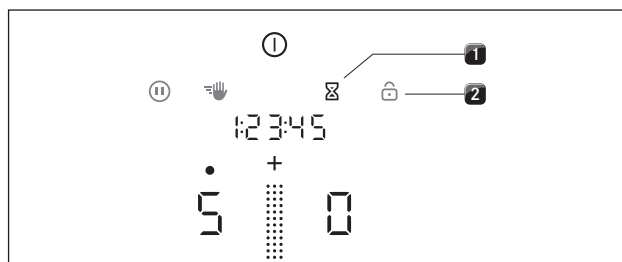

Fig. 3.4 Lysstyrkekonceptet på betjeningspanelet

[1] Aktive og valgbare funktioner (stærkt lys, 75 %)

[2] Inaktive, men valgbare funktioner (dæmpede, 50 %)

4.1.6 Lydkoncept

INFO Signaltonens lydstyrke kan indstilles i menuen (10 % til 100 %).

INFO Sikkerhedsrelaterede signaltoner udsendes altid med en lydstyrke på 100 %.

Systemet skelner grundlæggende mellem tre forskellige typer signaltoner:

Signaltone	Formål
Enkelttone kort (0,25 sek.)	Bekræftelse af et valg
Bipsekvens	Handling nødvendig
Enkelttone lang (0,75 sek.)	Afslutter en funktion

Tab. 3.5 Lydkoncept

4.1.7 Systemfunktioner

Korttidsminutur (æggetimer)

Korttidsminutur udsender et optisk og akustisk signal ved udløbet af en brugerindstillet tid og har samme funktion som et almindeligt minutur.

4.2 Emfang

INFO Kogepladeemfanget CKA2 er den centrale komponent og indeholder den komplette betjeningselektronik for hele systemet BORA Classic 2.0. Brugen af systemet eller dets enkelte komponenter er ikke mulig uden kogepladeemfang.

4.2.1 Typebeskrivelse

Type	Lang betegnelse
CKA2	BORA Classic bordemfang fleksibelt system med separat styreenhed, der kan kombineres med andre BORA Classic universalkomponenter

Tab. 3.6 Typebeskrivelse

4.2.2 Installationsvarianter

Afhængigt af hvilken kogeplade, du har købt, fungerer emfanget enten som aftræk eller med recirkuleret luftvariant.



Aftræksfunktion

Luften, som udsuges, renses i fedtfilteret og ledes gennem et kanalsystem til den frie luft.

Aftræksluften må ikke udledes til:

- en røggas- eller udstødningsskorsten i brug
- en skakt, der bruges til at ventilere rum med installerede pejse eller andre ildsteder.

Hvis aftræksluften skal ledes ind i en røggas- eller udstødningsskorsten, som ikke er i brug, skal installationen kontrolleres og godkendes af en autoriseret skorstensfejer.

INFO Hvis bordemfanget ledes ind i et aftrækskanalsystem, så øges udsugningseffekten ved indstille af et lavt effektniveau automatisk i de første 20 sekunder (murelement-funktion).



Recirkulationsmodus

Aftræksluften ledes gennem et fedtfilter og et aktivt kulfilter, hvor den renses, og føres derefter tilbage til installationsrummet.

Det er nødvendigt at anvende et luftfilter for at fjerne lugtene fra recirkulationsluften. Af hygiejniske og sundhedsmæssige grunde skal filteret udskiftes med de anbefalede intervaller (se kapitlet „Rengøring og vedligeholdelse“).

INFO Når recirkulationen er i funktion, er det nødvendigt at sikre tilstrækkelig ventilation for at fjerne luftfugtigheden.

INFO Hvis kogepladeemfanget benyttes med recirkulationsfunktionen, så trækkes funktionstiden automatisk fra filterets levetid, når et effekttrin indstilles. Den resterende filterlevetid kan ses i menuen under menupunkt A (se kapitlet Betjening).

4.2.3 Egenskaber og oversigt over funktioner

Kendetegn	CKA2
Automatisk ventilatordetektion	✓
Elektronisk strømstyring	✓
Interfacekommunikation	✓
Kompakt fedtfilterenhed	✓
Funktioner	
Forsinket slukning	✓
Power-niveau	✓
Aftræksautomatik	✓
Filterserviceindikator (recirkulation)	✓
Sikkerhedsindretninger	
Betjeningslås	✓
Sikkerhedsafbrydelse	✓
Aktiv fejlovervågning	✓

Tab. 3.7 Egenskaber og oversigt over funktioner

4.2.4 Opbygning

Kogepladeemfang CKA2

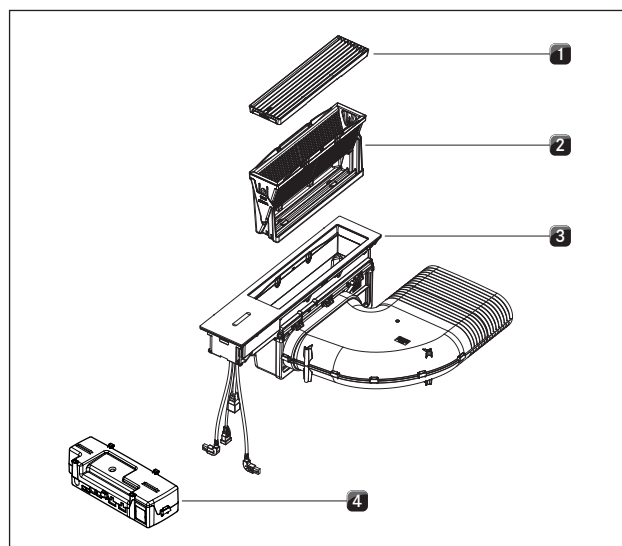

Fig. 3.5 BORA Classic bordemfang CKA2

- [1] Indgangsdyse
- [2] Fedtfilterenhed
- [3] Emfang
- [4] Styreenhed

4.2.5 Funktioner i kogepladeemfang

Effektregulering

Effekttrinnet reguleres i betjeningsfeltet med berørings- eller bevægelsesimpuls på touchskyderen. Alternativt kan aftrækskraftens trin også reguleres med touchfladerne **+** og **-** over og under touchskyderen.

Power-niveau for aftrækket

Ved aktivering af power-niveau startes den maksimale aftrækskraft, som kører i et foruddefineret tidsrum. Med power-niveau kan kraftig madlavningsos og stærke lugte sugeres hurtigere ud. Efter 10 minutter reguleres power-niveauet automatisk til trin 5.

Automatisk styring af aftræk

Aftrækningskraften reguleres automatisk baseret på kogepladens faktiske indstillinger. Det er ikke nødvendigt med manuel regulering af blæserkraften, men det er til enhver tid muligt. Aftrækskraften tilpasses automatisk det højeste varmetrin for alle kogezone, der er i brug.

Funktion	Niveauer									
Varmetrin	1	2	3	4	5	6	7	8	9	P
Aftrækseffekt	3	3	3	4	4	4	5	5	5	P

Tab. 3.8 Aftrækskraft og varmetrin

- En ændring i varmetrin på en af kogezoneerne medfører automatisk en tilpasning af aftrækskraften efter en tidsforsinkelse på 20 sekunder for induktionskogeplader og 30 sekunder for alle andre kogeplader.

Forsinket slukning

Bordemfanget kører på et lavere trin og slukker automatisk efter et bestemt tidsrum.



Tidsrummet for ventilatorens efterløb, efter der er slukket for kogepladen, kan indstilles i menuen (10 eller 30 minutter). Standardindstillingen er 20 minutter.

- Når aftræksfunktionen slukkes, så aktiveres efterløbet automatisk.
- Når den automatiske efterløbstid er udløbet, så slukker kogepladens aftræk automatisk.

INFO BORA anbefaler stærkt, at denne automatiske efterløbsfunktion for bordemfanget benyttes.

Serviceindikator for recirkulationsfilter

En indikator angiver, hvornår det er nødvendigt at vedligeholde filteret i kogepladens bordemfang, fordi det aktive kulfilters levetid er udløbet (kun med recirkulationsluft).

- Hvis ventilatorikonet  lyser gult, efter der er tændt for emfanget og viser multifunktionsdisplayet *I F ILL*, er dette tegn på en nært forestående filterudskiftning.
- Hvis ventilatorikonet  lyser rødt, efter der er tændt for emfanget og fejlkoden *E F ILL* vises i multifunktionsdisplayet, så er filterets levetid udløbet, og filteret skal udskiftes (se også kapitlet Rengøring og vedligeholdelse).

INFO Hvis det aktive kulfilters levetid overskrides, så kan det påvirke systemets korrekte funktion. Brugen af kogepladens emfang er stadig mulig, men det medfører bortfald af alle garantier og krav på erstatning for dette apparat.

INFO Uafhængigt af filterindikationen kræver fedtfilteret en regelmæssige rengøring (se kapitlet Rengøring og vedligeholdelse).

4.2.6 USB-interface

INFO USB-interfacet er kun beregnet til opdateringer eller dataeksport og strømforsynes kun til denne type processer. Opladning eller anden brug er ikke mulig.

Systemet er udstyret med et USB-interface. Dette interface er kun beregnet til masselagringsenheder (USB-hukommelsessticks). Disse USB-sticks skal formateres med FAT32-filsystemet.

4.2.7 Interface til eksternt udstyr

Styreenhedens interne grænseflade kan bruges til udvidede styremuligheder. Det er i besiddelse af en Home In- og Home Out-kontakt (se kapitlet Montering).

- Kontakten Home In kan bruges som signalindgang fra eksternt omkoblingsudstyr (f.eks. vindueskontakt).
- Kontakten Home Out kan bruges til styring af eksterne enheder.

4.3 Kogeplader

INFO Kogepladerne CKFI, CKI, CKIW, CKCH, CKCB og CKT er variable komponenter til systemet BORA Classic 2.0 og kan kun bruges i kombination med kogepladeemfanget CKA2.

INFO Det kan ses på den næstsidste side i betjeningsvejledningen, hvilke enheder er installeret i systemet (se kapitlet Navneskilt).

4.3.1 Typebeskrivelse

Type	Lang betegnelse
CKFI	BORA Classic intelligent glaskeramisk induktionskogeplade med 2 zoner
CKI	BORA Classic glaskeramisk induktionskogeplade med 2 zoner
CKIW	BORA Classic glaskeramisk wok-induktionskogeplade
CKCH	BORA Classic Hyper glaskeramisk kogeplade med 2 zoner 1-kreds/2-kreds
CKCB	BORA Classic HiLight glaskeramisk kogeplade med 2 zoner 1-kreds/2-kreds/stegezone
CKT	BORA Classic Tepan-grill i rustfrit stål med 2 zoner

Tab. 3.9 Typebeskrivelse

4.3.2 Egenskaber og oversigt over funktioner

BORA Classic 2.0 kogepladen har følgende egenskaber og funktioner:

Kendetegn	CKFI	CKI	CKIW	CKCH	CKCB	CKT
Elektronisk strømstyring	✓	✓	✓	✓	✓	✓
Power-niveau	✓	✓	✓	✓*	✓	✓
Minutursfunktion (korttidstimer)	✓	✓	✓	✓	✓	✓
Tændingsautomatik og autom. gentænding						
Elektronisk gasreguleringssystem (E-gassystem)						
Kogefunktioner						
Automatisk hurtigkogningsfunktion	✓	✓	✓	✓	✓	
Grydetektion	✓	✓	✓			
Hold varm-funktion	✓	✓	✓	✓	✓	✓
Brofunktion	✓				✓	✓
Timerfunktion	✓	✓	✓	✓	✓	
Pausefunktion	✓	✓	✓	✓	✓	✓
2-kredsforbindelse tilslutning (bagerste kogezone)				✓	✓	
Rengøringslås (aftøringsfunktion)	✓	✓	✓	✓	✓	✓
Rengøringsfunktion						✓
Sikkerhedsindretninger						
Børnesikring	✓	✓	✓	✓	✓	✓
Restvarmeindikator	✓	✓	✓	✓	✓	✓
Sikkerhedsafbrydelse	✓	✓	✓	✓	✓	✓
Overophedningsbeskyttelse	✓	✓	✓	✓	✓	✓

Tab. 3.10 Oversigt over funktioner

* vedrører kun de forreste kogezone

4.3.3 Opbygning

Kogepladen CKFI

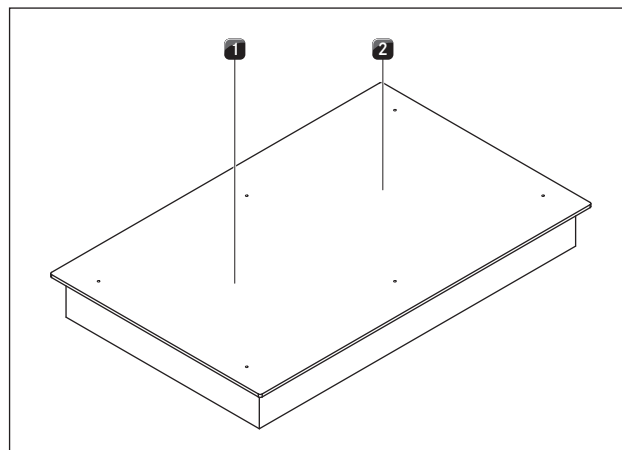

Fig. 3.6 BORA Classic kogeplade CKFI

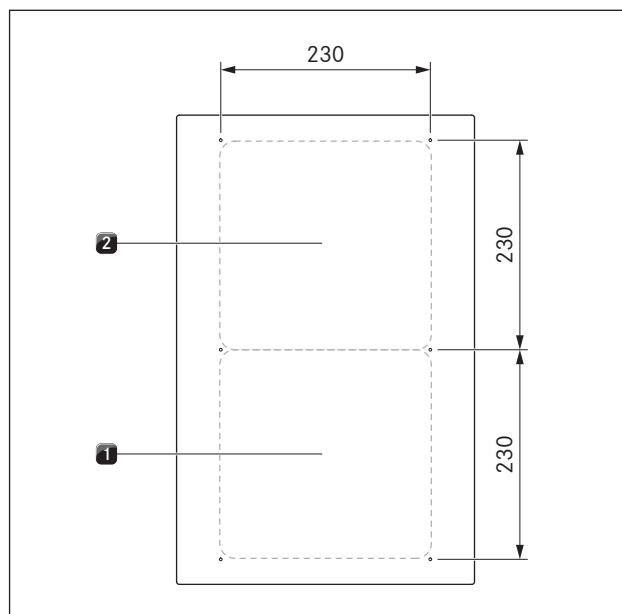

Fig. 3.7 Kogezonernes mål

- [1] Induktions-kogepladezone foran (zone 1) 2100 W (power-niveau 3700 W)
- [2] Induktions-kogepladezone bagtil (zone 2) 2100 W (power-niveau 3700 W)

Kogepladen CKI

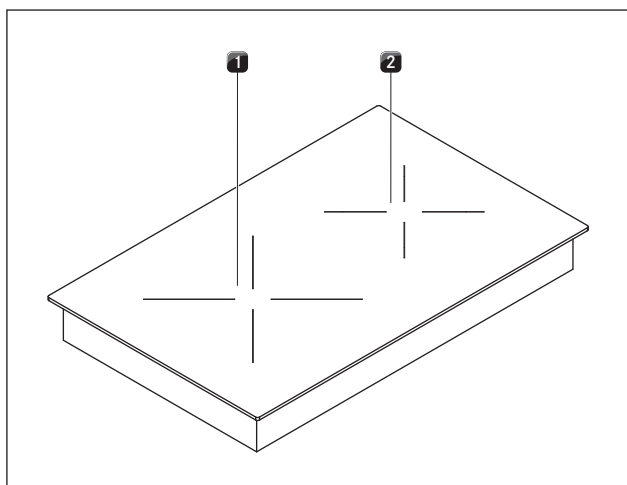

Fig. 3.8 BORA Classic kogeplade CKI

Kogepladen CKIW

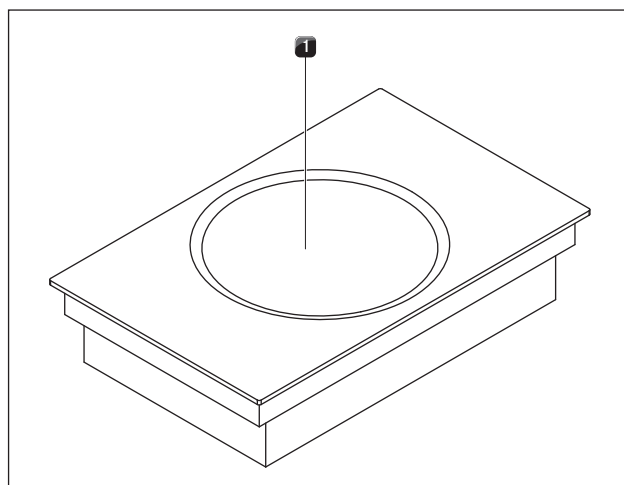

Fig. 3.10 BORA Classic kogeplade CKIW

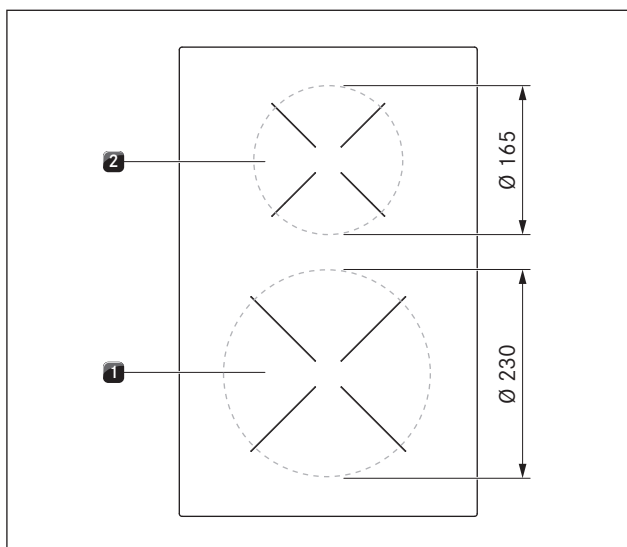

Fig. 3.9 Kogezonernes mål

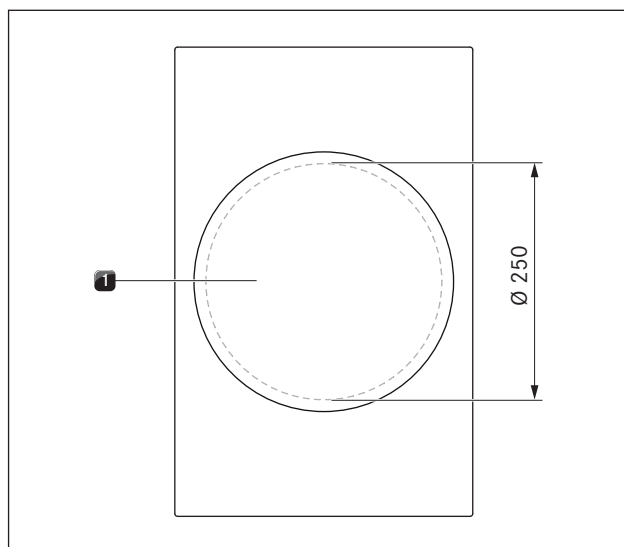

Fig. 3.11 Kogezonens mål

- [1] Induktions-kogezone foran (zone 1) 2300 W
(power-niveau 3700 W)
- [2] Induktions-kogezone bagtil (zone 2) 1400 W
(power-niveau 2200 W)
- [3]

- [1] Induktions-wok-kogezone 2400 W (power-niveau 3000 W)

Kogepladen CKCH

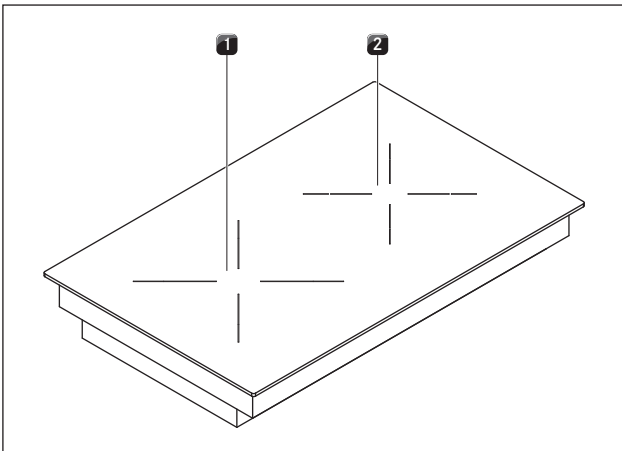

Fig. 3.12 BORA Classic kogeplade CKCH

Kogepladen CKCB

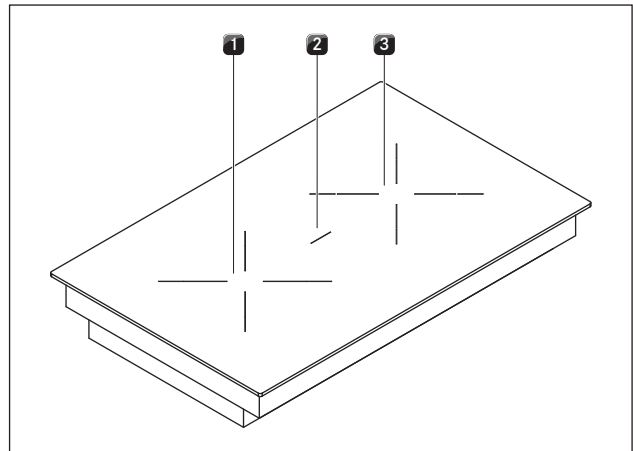

Fig. 3.14 BORA Classic kogeplade CKCB

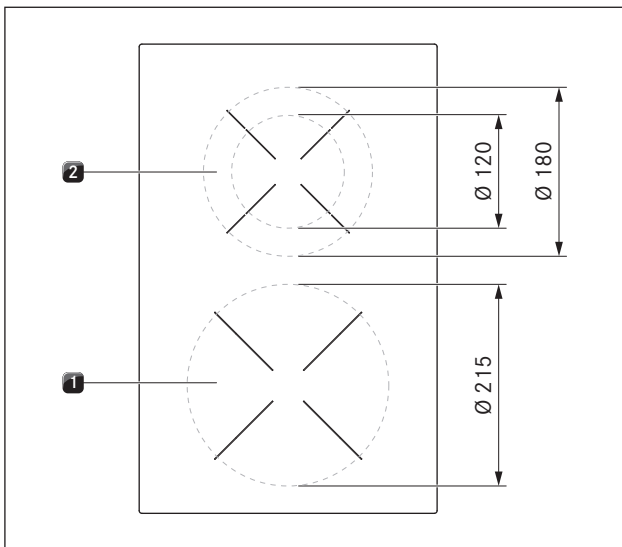

Fig. 3.13 Kogezonernes mål

- [1] Hyper-kogezone foran (zone 1) 2100 W (power-niveau 3000 W)
- [2] 2-kredsforbindelse-kogezone bagtil (zone 2) 600 (2-kredstilslutning/power-niveau 1600 W)

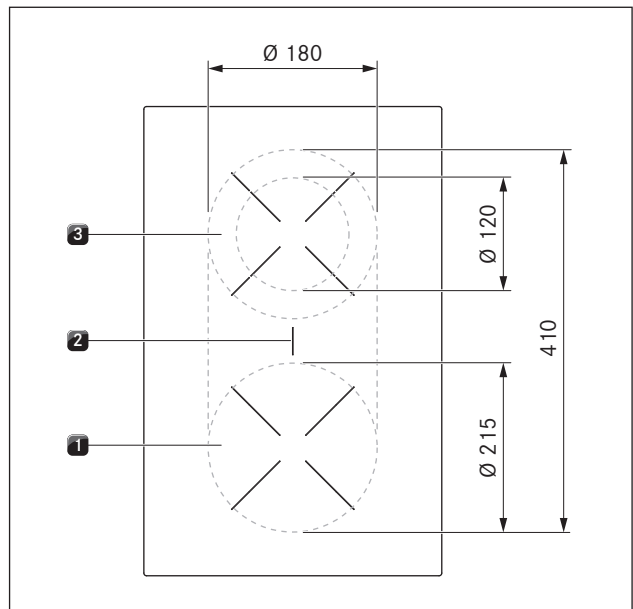

Fig. 3.15 Kogezonernes mål

- [1] Kogezone fortil (zone 1) 1600 W
- [2] Stege-kogezone 3680 W
- [3] 2-kredsforbindelse-kogezone bagtil (zone 2) 600 (2-kredstilslutning 1600 W)

Kogepladen CKT

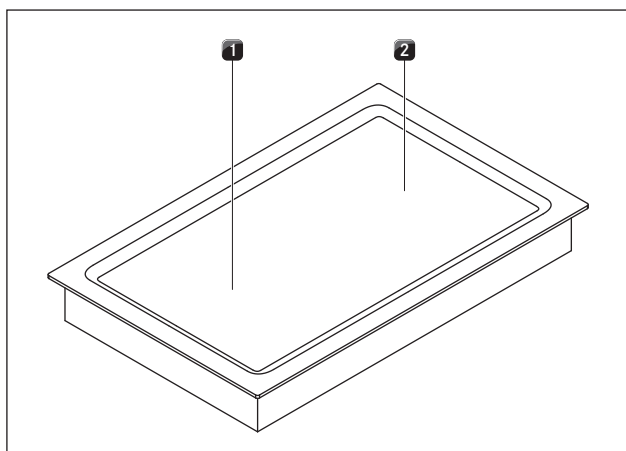

Fig. 3.16 BORA Classic Tepan-grill i rustfrit stål CKT

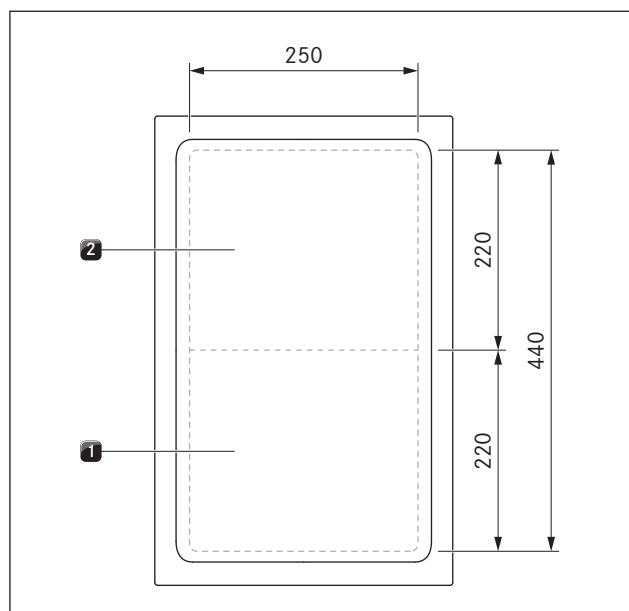

Fig. 3.17 Kogezonernes mål

- [1] Grillzone fortil (zone 1) 1750 W
 [2] Grillzone bagtil (zone 2) 1750 W

4.3.4 Funktionsprincip for induktionskogeplader (CKFI, CKI, CKIW)

Under hver induktionskogezone findes en induktionsspole. Når kogezone er tændt, genererer denne spole et magnetfelt, der indvirker direkte på grydebunden og opvarmer den. Kogepladen opvarmes kun indirekte gennem den varme, som gryden udleder. Kogezoner med induktion fungerer kun med kogegrej udstyret med magnetiserbar bund.

Induktionen tilpasser sig automatisk størrelsen af kogegrejet, som er placeret på pladen. Det vil sige, at kogezone kun opvarmes på det område, som er dækket af grydens bund.

- Overhold den angivne mindste diameter for grydebunden.

Niveauer

Induktionspladens høje effekt bevirker, at kogegrejet meget hurtigt varmes op. Hvis maden ikke skal brænde på, kan det kræve en vis omstilling i forhold til de konventionelle systemer, når du vælger varmetrin.

Aktivitet	Niveau
Smeltning af smør og chokolade, opløsning af husblas	1
Varmholdning af sovser og supper, kogning af ris	1-3
Kogning af kartofler, pasta, supper, kødsovse, dampning af frugt, grøntsager og fisk, optøning af frosne madvarer	2-6
Stegning i pander med slip let-overflader, langsom stegning (uden overophedning af fedtstoffet) af schnitzler, fisk	6-7
Opvarmning af fedt, stegning af kød, kogning af sovse og supper med jævning, stegning af omeletter	7-8
Bringe store mængder væske i kog, stege steaks	9
Opvarme vand	P

Tab. 3.11 Anbefalinger for de forskellige niveauer

Angivelserne i tabellen er vejledende.

Afhængigt af kogegrejet og indholdet anbefales enten at øge eller sænke varmetrinnet.

Egnede gryder og pander

INFO Kogetider, opvarmningstid for grydebunden på de gryder, der anvendes, har stor indflydelse både på opvarmningstiden og på den tid, det tager for grydebunden at blive varm og på selve resultatet af madlavningen.



Gryder med dette mærke er egnede til induktionsplader. Bunden på kogegrej, der anvendes til induktionslagsoverfladen, skal være af metal, have magnetiske egenskaber og have bund med en tilstrækkelig stor diameter.

Velegnede gryder og pander er fremstillet af:

- rustfrit stål med magnetiserbar bund
- emaljeret stål
- støbejern

Udstyr	Kogezone	Minimumsdiameter
CKFI	foran bagtil	120 mm 120 mm
CKI	foran bagtil	120 mm 90 mm
CKIW	Wok	210 mm

Tab. 3.12 Mindste diameter for det anvendte køkkengrej

INFO BORA induktionswokpande HIW1 er ideel til induktions-wok-kogepanden CKIW og kan fås som tilbehør.

- ▶ Kontrollér eventuelt med en magnet. Hvis en magnet tiltrækkes af bunden af kogegrejet, er gryderne normalt induktionsegnede.
- ▶ Kontrollér bunden af kogegrejet. Kogegrejets bund må ikke have nogen krumning (undtagelse: wok-kogepanden CKIW). Hvis bunden buler opad, kan det medføre fejl i kogezonens temperaturovervågning, hvilket igen kan lede til overophedning af gryden. Kogegrejets bund må ikke have skarpe riller eller en skarp kant, som kan ridse kogepanden.
- ▶ Sæt kogegrejet (uden underlag eller lignende) direkte på glaskeramikken.

Støj

Når induktionskogezoner er i brug, kan der opstå nogle lyde i kogegrejet, afhængigt af materialet og bundens forarbejdning:

- Der kan forekomme en brummelyd ved højt varmetrin. Den bliver svagere og forsvinder, når der skrues ned for varmetrinnet.
- Knitre- eller fløjtelyde kan optræde ved kogegrej fremstillet af en række materialer (f.eks. sandwichbunde).
- Kliklyde kan forekomme ved elektronisk omskiftning, navnlig ved brug af de lave varmetrin.
- Summelyde kan optræde, når køleventilatoren er tændt. Kogepanden er udstyret med en køleventilator for at forlænge elektronikens levetid. Ved intensiv brug af kogepanden, så starter køleventilatoren automatisk. Dette udsender en summelyd. Køleventilatoren kan fortsætte med at køre efter at kogepanden er slukket.

4.3.5 Funktionsprincippet Hyper- og HiLight-kogepander (CKCH, CKCB)

Under hver kogezone befinder sig radiantvarmer med et varmebånd. Når en kogezone tændes, så udsender varmebåndet strålevarme, som sender strålevarme til kogezonen og grydebunden, som derved varmes op.

Niveauer

Aktivitet	Niveau
Smeltning af smør og chokolade, opløsning af husblas	1
Varmholdning af sovser og supper, kogning af ris	1-3
Kogning af kartofler, pasta, supper, kødsovs, dampning af frugt, grøntsager og fisk, optøning af frosne madvarer	2-6
Stegning i pander med slip let-overflader, langsom stegning (uden overophedning af fedtstoffet) af schnitzler, fisk	6-7
Opvarmning af fedt, stegning af kød, kogning af sovs og supper med jævning, stegning af omeletter	7-8
Kogning af større væskemængder, stegning af steaks og opvarmning af vand	9
Stegning af steaks og opvarmning af vand	P

Tab. 3.13 Anbefalinger for de forskellige niveauer

Angivelserne i tabellen er vejledende.

Afhængigt af kogegrejet og indholdet anbefales enten at øge eller sænke varmetrinnet.

Power-niveau på kogepanden CKCH

Den forreste kogezone på Hyper-glaskeramikkogepanden CKCH er udstyret med det tidsbegrænsede power-niveau.

- Displayet i betjeningsfeltet viser P.

Med power-niveau er det muligt meget hurtigt at opvarme store mængder vand. Når power-niveau er aktiveret, så fungerer kogezonen med ekstra høj effekt. Efter 10 minutter ændres varmetrinnet for kogezonen automatisk til 9.

Egnede gryder og pander

INFO Kogetider, opvarmningstid for grydebunden på de gryder, der anvendes, har stor indflydelse både på opvarmningstiden og på den tid, det tager for grydebunden at blive varm og på selve resultatet af madlavningen.



Gryder med dette mærke er egnede til strålevarmelegemer. Det kogegrej, der anvendes på strålevarmepladen, skal være af metal og have gode varmeledende egenskaber.

Velegnede gryder og pander er fremstillet af:

- rustfrit stål, kobber eller aluminium
- emaljeret stål
- støbejern

- ▶ Kontrollér bunden af kogegrejet. De må ikke bule opad. Hvis bunden buler opad, kan det medføre fejl i kogezoneens temperaturovervågning, hvilket igen kan lede til overophedning af gryden. Kogegrejets bund må ikke have skarpe riller eller en skarp kant, som kan ridse kogepladen.
- ▶ Sæt kogegrejet (uden underlag eller lignende) direkte på glaskeramikken.

4.3.6 Funktionsprincip for Tepan-grill i rustfrit stål CKT

Under hver grillzone findes et varmelement. Når en grillzone tændes, så genererer varmelementet varme, som opvarmer grillfladen direkte.

Effekttrin og temperaturområder

Effektreguleringen sker via effekt niveauer, som også vises i °C i betjeningspanelets display (temperaturvisning).

Niveau		Temperatur °C
1	=	150
2	=	160
3	=	170
4	=	180
5	=	190
6	=	200
7	=	210
8	=	220
9	=	230
P (power-niveau)	=	250

Tab. 3.14 Temperaturer svarende til effekttrinene



Effekten fra Tepan-grillen i rustfrit stål bevirker, at maden meget hurtigt bliver varmet op. Hvis maden ikke skal brænde på, kan det kræve en vis omstilling i forhold til de konventionelle systemer, når du vælger temperatur.

Aktivitet	Temperatur °C
Dampning af frugt, f.eks. æblebåde, halve ferskner, bananskiver	160 – 170
Stegning af grøntsager, spejlæg, kalvekød, fjerkræ	180 – 190
Stegning af fisk, paneret eller i dejsvøb, pandekager, pølser, svindekød, lammekød	190 – 200
Stegning af kartoffelpandekager, rejer, majsolber og schnitzler	200 – 210
Hurtig stegning af oksekød, fisk, frikadeller	220 – 230
Stegning af steaks	250 (power-niveau)

Tab. 3.15 Temperaturbefalinger (angivelserne i tabellen er vejledende)

4.3.7 Kogepladens funktioner

Effektregulering

Effekttrinnet reguleres i betjeningsfeltet med berørings- eller bevægelsesimpuls på touchskyderen. Alternativt kan aftrækskraftens trin også reguleres med touchfladerne  og  over og under touchskyderen.

Kogezonernes power-niveau

Ved aktivering af power-niveau startes den maksimale varmeeffekt, som kører i et foruddefineret tidsrum. Den tilgængelige effekt er koncentreret på kogezone, dvs. den maksimale effekt på den anden kogezone reduceres midlertidigt automatisk.

Efter 10 minutter ændres varmetrinnet for kogezone automatisk til .

INFO Opvarm aldrig olie, fedt eller lignende med power-niveau. På grund af den høje varme kan grydebunden blive overophedet.

2-kredsforbindelse

En anden, større varmekreds er fleksibel og let at tilslutte. Det giver mulighed for en nem og hurtig tilpasning til det anvendte kogegrej.

Automatisk hurtigkogningsfunktion

Ved aktivering af den automatiske opvarmningsfunktion fungerer kogezone i et bestemt tidsrum med fuld effekt og reguleres derefter automatisk tilbage til det indstillede varmetrin.

Varmetrin (fortsat tilberedning)	Opvarmningstid i min.:sek.	
	Kogepladerne CKFI, CKI, CKIW	Kogeplader CKCH, CHCB
1	00:40	01:00
2	01:00	03:00
3	02:00	04:48
4	03:00	06:30
5	04:20	08:30
6	07:00	02:30
7	02:00	03:30
8	03:00	04:30

Tab. 3.16 Oversigt over automatisk opvarmningsfunktion

Variabel hold varm-funktion

Med hold varm-niveauer 3 kan færdigkogt mad holdes varm ved en konstant temperatur og uden risiko for, at den brænder på.

■ Hold varm-funktionen kan maksimalt være aktiv i 8 timer ad gangen.

Der findes tre forskellige opvarmningsniveauer:

Hold varm-niveau	Symbol	Temperatur	
1	–	≈ 42 °C	(90 °C for CKT)
2	≡	≈ 74 °C	(110 °C for CKT)
3	≡≡	≈ 94 °C	(130 °C for CKT)

Tab. 3.17 Hold varm-niveauer

INFO I praksis kan temperaturen i hold varm-funktionen afvige let, da den afhænger af kogegrej, mængde og de forskellige varmeteknologier. Temperaturen kan også være påvirket af bordemfanget.

Brofunktion

To kogzoner kan slås sammen til en større kogezone ved hjælp af brofunktionen. Effektstyringen for den kombinerede zone sker via et betjeningsselement. Effektstyringen er synkron (begge kogzoner opvarmes med samme varmetrin).

Brofunktionen egner sig til opvarmning af mad i f.eks. bradepander.

Grydedetektion på induktionskogeplader

Kogezonen genkender automatisk kogegrejets størrelse og leder kun energien målrettet til dette område. Også manglende, uegnet eller for lille kogegrej genkendes automatisk.

En kogezone tænder ikke, hvis displayet viser  blinkende. Dette sker, når ...

- ...kogezonen tændes uden eller med uegnet kogegrej.
- ...bunden på gryden har for lille en diameter.
- ...kogegrejet fjernes fra en tændt kogezone.

Hvis en gryde ikke detekteres inden for 9 minutter efter indstilling af varmetrinet, så slukkes kogezonen automatisk.

Timer for kogezoner (automatisk afbrydelse)

Den automatiske afbrydelse slukker for de tændte kogezoner efter udløbet af et forudindstillet tidsrum. Hvis den valgte kogezone ikke er aktiv, når timeren aktiveres, så udsendes kun et lydsignal, når tiden er udløbet.

Timerfunktionen kan anvendes på op til 4 kogezoner (multitimer).

Pausefunktion

Med pausefunktionen er det muligt hurtigt og nemt at afbryde alle kogezoner midlertidigt. Når funktionen igen deaktiveres, så genoptager kogepladen driften med de oprindelige indstillinger.

Tilberedningsprocessen kan højst afbrydes i 10 minutter. Efter 10 minutter standser alle tilberedningsprocesser automatisk.

Rengøringsfunktion med Tepan-grill i rustfrit stål

Rengøringsfunktionen styrer konstant Tepan-grillen i rustfrit stål til en temperatur på 70 °C, som er optimal for rengøringen. Denne temperatur opretholdes derefter i 10 minutter.

4.4 Sikkerhedsindretninger

4.4.1 Betjeningslås

Betjeningslåsen forhindrer utilsigtet betjening af kogepladen og bordemfanget, mens apparatet er i brug.

- Når betjeningslåsen er aktiv, så er symbolet  tændt.
- Funktionerne er låste, og visningerne på displayet er dæmpede (med undtagelse af Power-knappen).

4.4.2 Rengøringslås (aftøringsfunktion)

Rengøringslåsen forhindrer utilsigtet betjening, når kogepladen tørres af under tilberedningsprocessen. Når funktionen aktiveres, så spærres betjeningspanelet i et vist tidsrum (fabriksindstillet til 15 sekunder). Tiden, som resterer, vises på displayet. Alle aktive indstillinger forbliver uforandrede mens funktionen er aktiv. Rengøringslåsens varighed kan indstilles i menuen (5 – 30 sekunder).

INFO Hvis betjeningspanelet gøres rent med f.eks. en fugtig klud, kan der dannes en vandfilm, og Power-knappen kan utilsigtet blive udløst. Afhjælpning kræver øjeblikkelig tørring efter rengøring med en fugtig klud.

4.4.3 Sikkerhedsafbrydelse

Hvis apparatet tændes, men ikke betjenes i 2 minutter, så slukker systemet automatisk (standbytilstand).

Emfang

Kogepladens emfang slukker automatisk 30 minutter efter, at alle kogezoner er inaktive (= varmetrin 0), og efterventilationen starter.

Kogeplader

Hver kogezone slukker automatisk efter en foruddefineret driftstid uden at effektrinnet ændres.

Niveauer	Sikkerhedsafbrydelse efter timer:min.	
	Kogepladerne CKFI, CKI, CKIW, CKT	Kogepladerne CKCH, CKCB
1	08:24	06:00
2	06:24	06:00
3	05:12	05:00
4	04:12	05:00
5	03:18	04:00
6	02:12	01:30
7	02:12	01:30
8	01:48	01:30
9	01:18	01:30
P	00:10	0:10 (kun for CKCH)

Tab. 3.18 Sikkerhedsafbrydelse ved effektrin

Hold varm-niveau	Sikkerhedsafbrydelse efter timer:min.
1 (-)	08:00
2 (=)	08:00
3 (≡)	08:00

Tab. 3.19 Sikkerhedsafbrydelse ved hold-varm-trin

- Tænd igen for kogebluset, når du ønsker at anvende det på ny (se kapitlet Betjening).

4.4.4 Restvarmeindikator *H*

Hvis en koge- eller grillzone stadig er varm efter slukning, er der risiko for forbrændinger eller brand. Så længe hot-symbolet  og *H* vises (restvarmeindikator), må denne koge- eller grillzone ikke berøres, og ingen varmfølsomme genstande på placeres på disse zoner. Når apparatet er tilstrækkeligt afkølet (< 50 °C), slukker displayet.

INFO Under eller efter et strømsvigt kan kogepladen stadig være varm. For kogepladerne CKCH og CKCB vises ingen restvarme efter et strømsvigt, heller ikke hvis de var tændt forinden, og kogepladerne stadig er varme.

4.4.5 Overophedningsbeskyttelse

INFO Ved overophedning af kogepladen reduceres varmeeffekten, eller kogepladen slukkes helt.

INFO Hvis betjeningspanelet overophedes kan kogepladen eller hele systemet blive slukket.

Apparaterne er udstyret med en overophedningsbeskyttelse. Overophedningsbeskyttelsen kan udløses, når...

- ... kogegrej opvarmes uden indhold.
- ... olie eller fedt opvarmes til høj temperatur.
- ...et varmt kogeblus gentændes efter et strømudfald.
- ...varmt kogegrej opvarmer betjeningspanelet.

Gennem overophedningsbeskyttelsen indledes en af følgende

sikkerhedsforanstaltninger:

- Det aktiverede power-niveau afbrydes.
- Det indstillede effektniveau reduceres.
- Kogezonen slukkes helt.
- Kogepladen slukkes helt.
- Systemet slukkes helt.

Efter tilstrækkelig afkøling kan apparatet igen tændes med fuld effekt.

4.4.6 Børnesikring

Børnesikringen forhindrer utilsigtet aktivering af kogepladen.

5 Betjening

- Overhold altid alle sikkerhedsanvisninger og advarsler under brugen (se kapitlet „Sikkerhed“).

INFO Kogepladerne i systemet BORA Classic 2.0 kan kun benyttes i kombination med emfanget CKA2.

INFO Emfanget må kun bruges med monteret fedtfilter.

5.1 Generelle og specifikke betjeningsanvisninger

Bordemfanget og kogepladen betjenes via et centralt betjeningspanel. Betjeningspanelet er udstyret med elektroniske berøringsfølsomme taster og et displayfelt. Sensortasterne reagerer på fingerkontakt (se kapitlet Beskrivelse af kogepladen).

Kogepladen betjenes ved at trykke med fingeren på den ønskede sensorknap (touchbetjening) eller ved at udføre en styrebevægelse med fingere (på skyderen).

INFO Ikke alle symboler vises på alle enheder. Afhængigt af det installerede udstyr aktiveres funktioner og indikatorer automatisk.

5.1.1 Særlige betjeningsanvisninger for Tepan-grill i rustfrit stål CKT

Første ibrugtagning:

- Opvarm grillpladen til 220 °C (= effekttrin 8 for begge grillzoner) i ca. 25 minutter, inden den tages i brug første gang.

INFO Under denne proces kan apparatet udsende en forstyrrende lugt.

Betjeningsanvisninger:

INFO Gør grillfladen rent, før den benyttes første gang (se kapitlet Rengøring).

INFO Opvarm grillzonen i 5 minutter før hver brug.

INFO Under opvarmning eller køling af grillpladen, kan der nogle gange høres en vis støj. Dette er et normalt fænomen.

INFO Tepan-grill i rustfrit stål har en indbygget ventilator, der sikrer en lang levetid for elektronikken og en hurtig afkøling af grilloverfladen. Støjen er så vidt muligt begrænset af en række foranstaltninger, men kan ikke fuldstændig undgås.

INFO Under brug kan der opstå en kurvning af grillpladen.

INFO Ved grilning eller opvarmning med et højt varmetrin kan det opstå en let brun misfarvning af grillpladen.

5.2 Touchbetjening

INFO Systemet genkender 3 forskellige touchkommandoer. Det skelner mellem korte tryk (touch) og længere tryk (long-press) samt lodrette strygebevægelser med en finger (slide).

Touch-kommando	kan anvendes på	Tid (kontakt)
Touch (kort berøring)	Knapper + skyder	0,065 – 0,95 sek.
Long-press (lang berøring)	Knapper + skyder	1 – 8 sek.
Skub (lodret strygebevægelse)	Skyder	0,15 – 8 sek.

Tab. 4.1 Touchbetjening

Hvis touchbetjeningen ikke fungerer eller er upålidelig, skal følgende bemærkes:

- Tryk kun på touchområdet med en finger.
- Pas på, at håndfladen ikke hviler samtidig på betjeningspanelet, når kogepladen er i brug.
- Hold kontakthanden ved berøring af touchområderne så lille som mulig.

5.3 Systembetjening

5.3.1 Betjeningsprincip

Betjening	Kommando
Tryk på en funktion	Aktivering af funktionen
Long-press på en funktion	Deaktivering af funktionen
Skyder (Slider)	Indstilling af værdi (f.eks. effekttrin)

Tab. 4.2 Betjeningsprincip

5.3.2 Tænding

- ▶ Long-press på Power-knappen  til signaltone udsendes
- Ikonet tænder, og en tændingsanimation vises i skyderen.
- Når systemet er startet, vises standarddisplayet i betjeningspanelet.

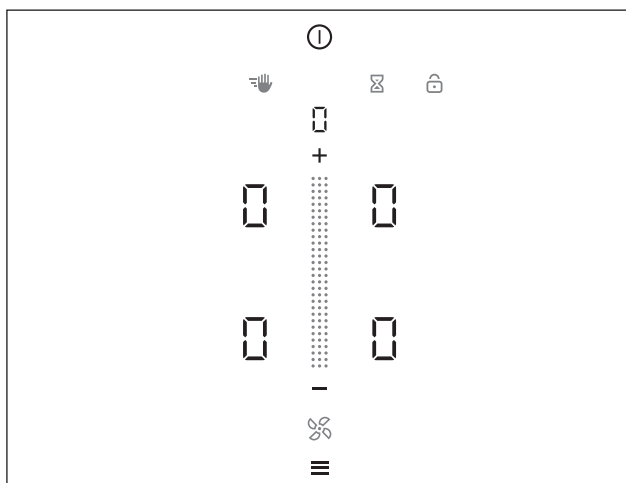





Fig. 4.1 Standardvisning efter start

INFO Menuknappen vises ikke efter tænding, hvis der stadig er restvarme til stede i en kogezone.

INFO Hvis børnesikringen er aktiv, tænder spærreknappen  efter systemstart. Standardskærmen vises først efter oplåsning af displayet (se også Børnesikring).

INFO Viser efter tænding i displayet *CONF*, så er den grundlæggende konfiguration endnu ikke færdig og skal stadig udføres (se installationsvejledning, grundlæggende konfiguration).

5.3.3 Sluk

- ▶ Long-press på Power-knappen 
 - Sluk-animationen vises inde i skyderens felt.
- Kogepladens emfang var i funktion:**
- Ventilatorsymbolet blinker, og efterløbsautomatikken startes.
 - Så snart efterventilationstiden er udløbet, så vises sluk-animationen, og displayet slukker.
- Kogepladen var tændt:**
- For tidligere tændte og stadig varme kogezone tænder restvarmesymbolet  i rød farve og *H* vises.
 - Displayet slukker, når restvarmen er afkølet.

INFO Systemet kan til enhver tid slukkes: Long-press på Power-knappen

5.3.4 Betjeningslås

Aktivering af betjeningslåsen

- ▶ Long-press på spærreknappen 
- Displayet i betjeningspanelet dæmpes.
- Spærreknappen er tændt.
- Med undtagelse af Power-knappen og spærreknappen, er alle funktioner spærrede.

INFO Hvis systemet slukkes med aktiv betjeningslås så vil betjeningslåsen ikke være aktiv, næste gang systemet tændes.

Deaktivering af betjeningslåsen

- ▶ Long-press på spærreknappen  (5 sek.)
- Standarddisplayet tænder, og betjeningsfeltet er igen aktivt.
- Lyset i knappen dæmpes.

5.3.5 Rengøringslås (aftøringsfunktion)

Aktivering af rengøringslås

- ▶ Tryk på rengøringsknappen 
- Displayet i betjeningspanelet dæmpes.
- Rengøringsknappen er tændt.
- Betjeningsfeltet er spærret.
- Samtlige indstillinger bevares.
- I multifunktionsdisplayet begynder nedtællingen.

Tid udløbet

- Når den indstillede tid er udløbet, så aktiveres betjeningsfeltet igen automatisk.

5.3.6 Børnesikring

I betjeningsfeltets visning tænder låsesymbolet .

Permanent aktivering af børnesikringen

se 5.6 Menu og 5.6.2 Menupunkt 2: Børnesikring

Sådan slår du børnesikringen fra ved madlavning

- ▶ Long-press på spærreknappen  (5 sek.)
- Standarddisplayet tænder, og betjeningsfeltet er igen aktivt.
- Lyset i knappen dæmpes.

5.3.7 Korttidsminutur (æggetimer)

Aktivering af korttidsminutur

- ▶ Tryk på minutrets knap 
- I 7-segmentdisplayet over skyderen vises tidsangivelsen i timer, minutter og sekunder (*0:00:00*).
- Systemet skifter til „beige“ farve.
- Lyset dæmpes i kogezoneernes display.

Indstilling af tid

se 5.5.9 Kogezoner-timer

Start af minuturet

- ▶ Tryk på startknappen 
- Et lydsignal udsendes, og den indstillede værdi bekræftes.
- Den indstillede tid begynder at tælle baglæns.
- Betjeningspanelets display skifter til standardvisning.
- Den resterende tid vises i systemet i sekunder.
- 10 sekunder før tiden udløber, begynder den resterende tid og minutursknappen blinker.

Tid udløbet

- Når den indstillede tid er udløbet, udsendes et lydsignal (maks. 60 sekunder).
- Tidsvisningen og minutursknappen blinker (maks. 60 sekunder).
- Den resterende tid på maks. 60 sekunder tælles ned baglæns (- 0:00:0 1...)

INFO Lydsignalet og den blinkende indikator kan afbrydes ved at trykke på minutursknappen.

Deaktivering af minutur før tidens udløb

- ▶ Long-press på minutursknappen 
- Minutrets funktion afbrydes.
- Betjeningspanelets display skifter til standardvisning.





5.4 Betjening af kogepladens emfang

INFO For at kunne betjene bordemfanget, er det nødvendigt at ventilatorens betjeningspanel er aktivt („blå“ farve).



Skyderen og ventilatorsymbolet tænder og lyser blå i standarddisplayet.

5.4.1 Indstilling af ventilatorens effektniveau



Ventilatorens effekt niveauer kan indstilles på forskellige måder:

- ▶ Tryk på  eller 
- ▶ Regulering med skyderen 
- ▶ Tryk på en bestemt skyderposition
- ▶ Long-press på  eller  (regulering i to trin)

Forøgelse af effektniveauet



- ▶ Skyd markøren op til det ønskede effektniveau eller
- ▶ Tryk på  til det ønskede effektniveau eller
- ▶ Tryk på en højere position i skyderen eller
- ▶ Long-press på  (effekttrinnet øges med to trin: 0, 2, 4...)

Reduktion af effektniveauet

- ▶ Skyd markøren ned til det ønskede effektniveau eller
- ▶ Tryk på  til det ønskede effektniveau eller
- ▶ Tryk på en lavere position i skyderen eller
- ▶ Long-press på  (effekttrinnet sænkes med to trin: ...4, 2, 0)

5.4.2 Ventilator power-niveau

Aktivering af effekttrinnet P

- ▶ Long-press på skyderen  ved position 5 eller
- ▶ Tryk på  ved aktivt effekttrin 5
- I skyderen vises en animation.
- I displayet vises P (blinker først tre gang, lyser derefter fast).

INFO Efter 10 minutter skifter power-niveauet automatisk tilbage til trin 5.

Deaktivering af power-niveau

Ventilatorens power-niveau deaktiveres før tiden, så snart et andet effekttrin indstilles (se ventilator- indstilling af effekttrin).

5.4.3 Aftræksautomatik

INFO Aftræksautomatikken tilpasser automatisk aftrækkets effekt til det højeste varmetrin for alle kogezoner, der er i brug. Hvis kogezonens varmetrin ændres, så tilpasses aftrækskraften automatisk.

INFO Tilpasningen af udsugningskraften på induktionskogeplader sker med 20 sekunders forsinkelse. For alle andre kogepladetyper med 30 sekunders forsinkelse.

INFO Aftræksautomatikken kan til enhver tid slukkes manuelt.



Sådan aktiveres aftræksautomatikken permanent

se 5.6 Menu og 5.6.3 Menupunkt 3: Automatisk styring af aftræk



Aktivering af aftræksautomatikken

- ▶ Tryk på ventilatorknappen 
- Ventilatorsymbolet tænder og lyser blå.
- På skyderen vises en animation.
- I 7-segmentdisplayet vises P.

5.4.4 Slukning af ventilatoren

- ▶ Skyd markøren ned til effektniveau 0. eller
- ▶ Tryk på  til effekttrin 0. eller
- ▶ Long-press på ventilatorknappen .
- Efterløbsautomatikken startes hvis nødvendigt.
- Bordemfangetss ventilator slukkes.

5.4.5 Slukning af automatisk efterløb før udløbet tid

- ▶ Tryk på ventilatorknappen .
- eller
- ▶ Tryk på minusknappen .
- Bordemfangets efterløb afbrydes.

INFO BORA anbefaler stærkt, at denne automatiske efterløbsfunktion for bordemfanget benyttes.

5.5 Betjening af kogepladen

INFO For at kunne betjene kogepladen, er det nødvendigt at kogezonernes betjeningspanel er aktivt („rød“ farve).

5.5.1 Valg af kogezone

INFO Med systemet er det muligt at vælge og betjene op til 4 kogezone på samme tid.

- ▶ Tryk på en kogezone.
- Systemet skifter til tilstanden „rød“ farve.
- Systemet skifter til visning af niveau-indikatoren.
- Kogezonebetjeningen aktiveres, og den valgte kogezone kan indstilles.
- Yderligere funktioner for kogezone vises.
- ▶ Gentag proceduren for at tage andre kogezone i brug.

Direkte skift til andre kogezone

INFO Hvis kogepladebetjeningen er åben („rød“ farve), og der vælges indstillinger for en kogezone, så er det også muligt at skifte direkte til og bruge en anden kogezone.





- ▶ Tryk på en anden kogezone inden for 2 sekunder
- Kogezoneindikatoren tænder i betjeningspanelets display.
- Betjening af den anden kogezone aktiveres.
- Den første kogezoneindikator dæmpes i betjeningspanelets display og overtages.

5.5.2 Indstilling af varmetrin for en kogezone

INFO Varmetrinnene vises i den respektive kogezones visning i 7-segmentdisplayet.



INFO To sekunder efter en ændring af varmetrinnet skifter visningen i betjeningspanelets display automatisk til standardvisning igen.

Kogezonernes varmeniveauer kan indstilles på forskellige måder:



- ▶ Tryk på  eller 
- ▶ Regulering via skyderen 
- ▶ Tryk på en bestemt skyderposition
- ▶ Long-press på  eller  (regulering i tre trin)

Regulering af varmetrin for kogepladerne CKFI, CKI, CKIW, CKCH, CKCB og CKG

Forøgelse af effektniveauet

- ▶ Tryk på den ønskede kogezone
- ▶ Skyd markøren op til det ønskede effektniveau eller
- ▶ Tryk på  til det ønskede effektniveau eller
- ▶ Tryk på en højere position i skyderen eller
- ▶ Long-press på  (effekttrinnet øges med tre trin: 0, 3, 6...)

Reduktion af effektniveauet

- ▶ Tryk på den ønskede kogezone
- ▶ Skyd markøren ned til det ønskede effektniveau eller
- ▶ Tryk på  til det ønskede effektniveau eller
- ▶ Tryk på en lavere position i skyderen eller
- ▶ Long-press på  (effekttrinnet sænkes med tre trin: ...6, 3, 0)



INFO Hvis der ikke er detekteres passende køkkengrej inden for 9 minutter efter indstilling af et effektniveau på induktionskogepladerne CKFI, CKI og CKIW (grydedetektion), afbrydes den tilsvarende kogezone automatisk.

Regulering af varmetrin for Tepan-grill i rustfrit stål CKT

INFO Varmetrinnene for Tepan-grill i rustfrit stål i 7-segmentdisplayet for den relevante kogezone (I - 9, P). Temperaturen i °C vises i multifunktionsdisplayet over skyderen (temperaturvisning).



INFO I den første opvarmningsfase vises den faktiske temperatur i multifunktionsdisplayet, indtil den indstillede temperatur er nået for den valgte kogezone.

Øgning af temperaturen



- ▶ Tryk på den ønskede kogezone
- ▶ Flyt markøren op til den ønskede temperatur eller
- ▶ Tryk på  til den ønskede måltemperatur er nået eller
- ▶ Tryk på en højere position i skyderen eller
- ▶ Long-press på  (effekttrinnet øges med tre trin: 0, 3, 6...)

INFO Under opvarmningsfaserne blinker den røde hot-knap , også selvom frontpaneldisplayet vender tilbage til standarddisplayet efter 2 sekunder. Når måltemperaturen er nået, blinker visningen ikke længere.

Reduktion af temperaturen

- ▶ Tryk på den ønskede kogezone
- ▶ Flyt markøren ned til den ønskede temperatur eller
- ▶ Tryk på  til den ønskede temperatur er nået eller
- ▶ Tryk på en lavere position i skyderen eller
- ▶ Long-press på  (effekttrinnet sænkes med tre trin: ...6, 3, 0)

5.5.3 Slukning af kogezone

- ▶ Tryk på den ønskede kogezone.
- ▶ Flyt skyderen helt ned, til  vises i kogepladens display.
- eller
- ▶ Tryk på , indtil kogezone-displayet viser .
- Herefter vises restvarmeindikatoren H.



Hurtig slukning af en kogezone (Quick Off)

- ▶ Long-press på kogezone
- I kogezone vises displayet i to sekunder .
- Et længere lydsignal udsendes som bekræftelse.
- Herefter vises restvarmeindikatoren H.

5.5.4 Automatisk hurtigkogningsfunktion

INFO Tilberedningstiden bestemmes automatisk af systemet på grundlag af det indstillede varmetrin.

Aktivering af hurtigkogningsfunktion

- ▶ Tryk på den ønskede kogezone
- ▶ Indstilling af effekttrin (= fortsat tilberedning)
- ▶ Tryk på knappen „hurtig kogning“ 
- Tilberedningsautomatikken aktiveres.
- Ved siden af kogezone vises symbolet for tilberedningsautomatikken .

INFO Hvis varmetrinnet for kogezone øges, mens den automatiske hurtigkogning er aktiv, så forbliver tilberedningsautomatikken aktiv. Hvis varmetrinnet reduceres for kogezone, mens den automatiske hurtigkogning er aktiv, så deaktiveres tilberedningsautomatikken.

Deaktivering af den automatiske hurtigkogning før tidens udløb

- ▶ Tryk på den ønskede kogezone
- ▶ Long-press på tilberedningsautomatikknappen 
- Den automatiske hurtigkogning deaktiveres.
- Kogezone skifter til det varmetrin, som var indstillet forinden.

Tid udløbet

- Når tilberedningstiden er udløbet, aktiveres det tidligere indstillede effekttrin.
- Symbolet for den automatiske hurtigkogning vises ikke længere.



5.5.5 Power-niveau

INFO Hvis én af kogezoneerne på kogepladen fungerer med power-niveauet, kan de øvrige kogezone maksimalt skrues op til effekttrin 5 (undtagelse: CKT Tepan grill i rustfrit stål tillader aktivering af power-niveauet for begge kogezone).

INFO Hvis der er indstillet et effekttrin 5 for den anden kogezone, når power-niveauet aktiveres, så reduceres denne automatisk til effekttrin 5.

INFO Hvis der er indstillet et effekttrin højere end 5 for den anden kogezone, så reduceres det aktive power-niveau for den første kogezone automatisk.

Aktivering af power-niveau for en kogezone

- ▶ Tryk på den ønskede kogezone
 - ▶ Tryk på  ved aktivt effekttrin 9 eller
 - ▶ Long-pres på skyderen  i øverste område (= skyderposition 7-9).
- eller
- ▶ Flyt skyderen til varmetrin 9, og hold positionen
 - I skyderen vises en animation.
 - I kogezonens display vises P (blinker først tre gang, lyser derefter fast).

INFO Efter 10 minutter skifter power-niveauet automatisk tilbage til trin 9.

Deaktivering af power-niveau

Power-niveauet deaktiveres før tiden, så snart et andet effekttrin indstilles (se Indstilling af varmetrin).



5.5.6 2-kredsforbindelse på kogepladerne CKCH og CKCB

INFO 2-kredsforbindelsen kan også deaktiveres med aktiv tilberedningsautomatik, timer- og hold varm-funktion. Ved aktivering af brofunktionen aktiveres den anden kredsløbsforbindelse automatisk.

Forudsætninger for 2-kredsløbsforbindelsen:

- Kogezone i varmetrin >0

Aktivering af 2. kredsløbsforbindelse

- ▶ Tryk på den ønskede kogezone
- ▶ Indstilling af effektniveau
- ▶ Tryk på varmekredsknappen 
- Den anden varmekreds aktiveres for den valgte kogezone.
- Tilberedningsprocessen fortsætter med det indstillede varmetrin med to aktive varmekredse.
- Ved siden af kogezoneudvalget vises varmekredssymbolet .

Deaktivering af 2. kredsløbsforbindelse



- ▶ Tryk på den ønskede kogezone
- ▶ Long-pres på varmekredsknappen 
- Den anden varmekreds er deaktiveres.
- Tilberedningsprocessen fortsætter med det indstillede varmetrin med en aktiv varmekreds.

5.5.7 Brofunktion

INFO Ved aktiv brofunktion kobles begge kogezone til en enkelt kogezone og fungerer som samme varmetrin.



INFO Ved aktiv brofunktion kan power-niveau P ikke anvendes for kogepladerne CKFI, CKI, CKIW, CKCH og CKCB. For Tepan-grill i rustfrit stål er brugen af power-niveau P mulig.

Aktivering af brofunktion

- ▶ Tryk på en aktiv kogezone
- ▶ Tryk på brofunktionsknappen 
- Brofunktionen er nu aktiv.
- Brofunktionssymbolet  tænder.
- Den anden kogezone aktiveres og fungerer med samme varmetrin.
- Begge kogezone viser samme varmetrin.
- Aktive ekstra funktioner for kogezone overtages.
- Ændringer i varmetrinnet har samme effekt på begge kogezone.

INFO Hvis begge kogezone allerede er i funktion i kogepladen, så kan brofunktionen ikke aktiveres. Hvis kun en kogezone er aktiv, kan brofunktionen aktiveres.

Deaktivering af brofunktion

- ▶ Tryk på en kogezone med aktiv brokoblingsfunktion
 - ▶ Long-pres på brokoblingsknappen 
 - Brofunktionen deaktiveres.
 - Den valgte kogezone forbliver aktiv.
- eller
- ▶ Long-pres på kogezone med aktiv brofunktion eller long-pres på brofunktionsknappen 
 - Brofunktionen deaktiveres.
 - Alle kogezone deaktiveres.

INFO Hvis der ikke detekteres egnet kogegrej inden for 10 sekunder på induktionskogefelterne med aktiv brofunktion (grydedetektion), afbrydes brofunktionen, og kogezone deaktiveres.

Tips for kogepladerne CKFI, CKI og CKIW: Overføring af kogezonefunktioner



Ved hjælp af brofunktionen kan aktive kogezonefunktioner (f.eks. hurtig kogning, timer, holde varm-funktion) hurtigt og nemt overføres fra en kogezone til den anden. Brofunktionen er dermed kun en middel til målet.

- ▶ Aktivér brofunktionen
- Den anden kogezone aktiveres, og den aktive kogefunktion overtages automatisk.
- ▶ Flyt gryden til den anden kogezone.
- Efter 10 sekunder deaktiveres den første kogezone og brofunktionen deaktiveres automatisk af grydedetektionen.

5.5.8 Indstilling af hold varm-funktionen

INFO Det er muligt at vælge mellem tre varmetrin for hold varm-funktionen (se også kapitlet Produktbeskrivelse i betjenings- og montagevejledningen).

Aktivering af hold varm-funktionen

- ▶ Tryk på den ønskede kogezone
- ▶ Tryk på hold varm-knappen 
- 1. varmetrin for hold varm-funktionen (-) vises.
- Ved siden af kogezone vises symbolet for hold varm-funktionen .
- For Tepan-grill i rustfrit stål CKT vises endvidere temperaturen i 7-segmentdisplayet over skyderen.

Forøgelse eller reduktion af hold varm-varmetrinnet

- ▶ Tryk på den ønskede kogezone
- ▶ Flyt skyderen op eller ned til det ønskede varmetrin for hold varm-funktionen

INFO For Tepan-grill i rustfrit stål CKT findes også ud over de tre hold varm-trin en fjerde valgbar skyderposition for rengøringsfunktionen  (se kapitlet Rengøring).



Deaktivering af hold varm-funktionen

- ▶ Tryk på den ønskede kogezone
- ▶ Long-press på hold varm-knappen 
- ▶ Long-press på kogezone
- Hold varm-funktionen deaktiveres.
- I kogezone displayet vises restvarmeindikatoren *H*.

5.5.9 Kogezoner-timer

INFO Timerfunktionen kan bruges separat for alle kogezoner. Det er muligt at aktivere flere timere samtidigt (multitimer).

Aktivering af timer

- ▶ Tryk på en kogezone
- Kogezonens øvrige funktioner vises.
- Hvis den valgte kogezone ikke er aktiv (= varmetrin ) er det kun muligt at indstille et varmetrin.
- ▶ Tryk på timerknappen 
- I 7-segmentdisplayet over skyderen vises tidsangivelsen i timer, minutter og sekunder (0:00:00).
- Systemet skifter til „beige“ farve.

Indstilling af tid

- ▶ Indstil den ønskede tid:

Kommando	Valg i timer./min./sek.	
Tryk på 		0:00:00
Tryk på 		0:00:00
Kommando	Øg tid	Reducér tid
Tryk på 		
Skydebevægelse  opad		 nedad

Tab. 4.3 Indstilling af tid

- I betjeningspanelet vises startknappen .

Start af timer

- ▶ Tryk på startknappen 
- Et lydsignal udsendes, og den indstillede værdi bekræftes.
- Den indstillede tid begynder at tælle baglæns.
- Ved siden af kogezone vises symbolet for timerfunktionen .
- Betjeningspanelets display skifter efter 2 sekunder til standardvisning.
- Systemet viser, at der resterer 10 sekunder af den indstillede tid. Den tilknyttede kogezone blinker.

Visning af resterende tid

- Kogezone-timeren aktiveres, og den indstillede tid begynder at tælle ned:
- ▶ Tryk på kogezone
 - Den resterende tid vises i betjeningspanelts display.

Ændring af aktiv timer

- ▶ Tryk på en kogezone med aktiv timer
- Systemet skifter til tilstanden „rød“ farve.
- Den resterende tid vises på displayet.
- ▶ Tryk på timerknappen 
- Timeren stopper.
- Den resterende tid vises på displayet.
- Systemet skifter til tilstanden for timerredigering („beige“ farve).
- ▶ Redigér tidsindstillingen (se „Indstilling af tid“).
- ▶ Bekræft den nyindstillede tid, og start timeren (se „Start timer“).

Slukning af timer før tid

- ▶ Tryk på en kogezone med aktiv timer
- Den resterende tid vises på displayet.
- ▶ Long-press på timerknappen 
- Timeren afbrydes.
- Systemets display skifter til standardvisning.
- Kogezonen forbliver aktiv ved det indstillede varmetrin.

Tid udløbet

- Et lydsignal udsendes.
- Visning af tid 0:00:00 og timersymbolet  blinker kort.
- Når den indstillede tid er udløbet, så indstilles kogezone automatisk til varmetrinnet 0.
- I kogezoneudvalget vises restvarmeindikatoren H hvis relevant.

Multitimer

INFO Det er muligt at indstille forskellige timere for alle kogezone samtidigt.

For kogezone med allerede aktiv timer:

- ▶ Tryk på en ny kogezone
- ▶ Aktivér timeren (se „Aktivering af timer“)
- ▶ Indstil tiden (se „Indstilling af tid“)
- ▶ Start timeren (se „Start timer“)

5.5.10 Pausefunktion

INFO Med pausefunktionen er det muligt kortvarigt at afbryde en tilberedningsproces. Afbrydelsen af tilberedningsprocessen kan maks. vare 10 minutter. Hvis pausefunktionen ikke afbrydes i løbet af dette tidsrum, så slukkes alle kogezone.

Aktivering af pausefunktion

- ▶ Tryk på pauseknappen 
- Pauseknappen tænder, alle tilberedningsprocesser afbrydes, og et akustisk lydsignal udsendes.
- Kogezonevisningen dæmpes og blinker.
- Pausetimeren startes (maks. 10 minutter).

INFO Ventilatorfunktionen afbrydes ikke under pausen. Aktive bro- og minutursfunktioner bevares. Aktive timerfunktioner afbrydes

Deaktivering af pausefunktion

- ▶ Long-press på pauseknappen 
- Pauseknappen dæmpes, og et længere lydsignal udsendes.
- Kogezonevisningen tænder og stopper med blinke.
- Alle tilberedningsprocesser genoptages med de indstillinger, der var aktive før pausen.

5.6 Menu

INFO I det følgende er brugen af menuen og de vigtigste menupunkter forklaret. Menupunkterne, hvor den grundlæggende konfiguration indstilles, der er nødvendig for første ibrugtagning, kan ses i betjeningsvejledningen.

Åbning af menuen

INFO Menuen kan kun åbnes, når alle kogezone og kogepladens emfang er slukkede. Desuden skal restvarme være helt afkølet.

INFO Menuknappen vises kun i kontrolpanelet, når alle funktioner er inaktive, og der ikke længere forefindes restvarme.

- ▶ Tryk på menuknappen 
- Menuen åbnes, og det første menupunkt vises („beige“ farve).

Afslutning af menuen

- ▶ Long-press på menuknappen 
- Menuen afsluttes, og standarddisplayet vises.



Menuoversigt

INFO Systemet BORA Classic 2.0 viser kun de relevante/respektive menupunkter, afhængigt af konfigurationen.

Menupunkt/Beskrivelse/Valgområde	Fabriksindstilling
1 Lydsignalets styrke (10 - 100%)	80 %
2 Børnesikring (TIL/FRA)	FRA
3 Automatisk styring af aftræk (TIL/FRA)	Fra
4 Rengøringslåsesens varighed (5 - 30 sek.)	15 sek.
5 Varighed for automatisk efterløb (0 - 30 min.)	20 min.
6 Oplysning om softwareversionen	
7 Oplysning om hardwareversionen	
8 Opdatering af systemsoftwaren	
9 Eksport af data	
A Visning af levetiden for recirkulationsfiltret (kun ved recirkulation)	
B Visning af filtertype, omskiftning af filtertype og nulstilling af filterets levetid	
C Funktionstilstand for emfanget (aftræk eller recirkulation)	

Tab. 4.4 Menuoversigt

Navigation i menuen

- ▶ Tryk på  eller  for at gå til det ønskede menupunkt.
- Hvis et menupunkt er valgt, så skifter displayet automatisk til den indstillede værdi efter 2 sekunder.

Skematisk repræsentation

INFO Som hjælp viser menuen for hvert menupunkt de valgbare indstillinger (1 - 3).

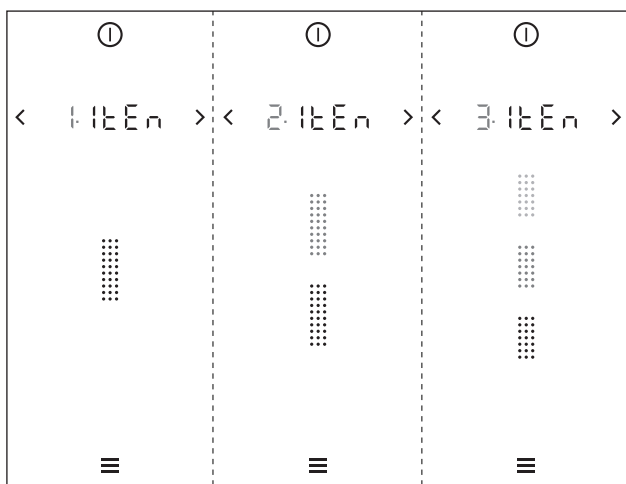

Fig. 4.2 Skematisk repræsentation af antallet af valgmuligheder

Bekræftelse og lagring af menuindstillingerne

► Tryk på **>** eller **<**

eller

► Long-press på menuknappen **☰**

■ Systemet overtager og gemmer automatisk de indstillede værdier, når der skiftes til et andet menupunkt, eller når menuen forlades.

5.6.1 Menupunkt 1: Lydsignalets styrke

INFO Den indstillede lydstyrke vises i bagerste 7-segmentdisplayet over skyderen, efter at menupunktet er åbnet.

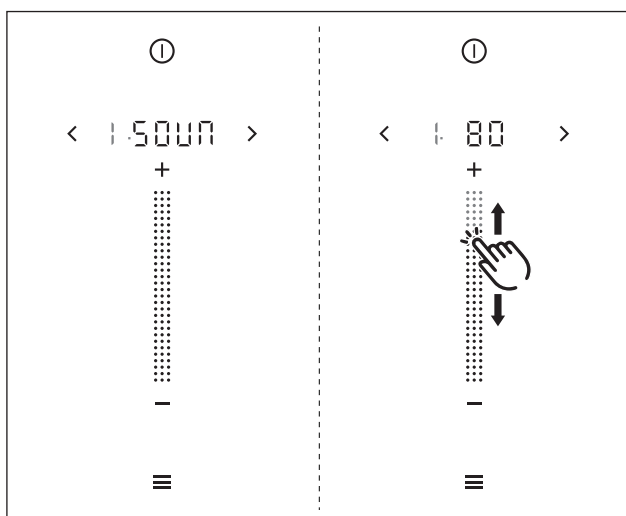

Fig. 4.3 Menupunkt 1: Lydsignalets styrke

Indstilling af lydsignalets styrke:

► Skub **☰** op eller ned til den ønskede lydstyrke eller

► Tryk på **+** eller **-** til den ønskede lydstyrke

► Bekræft, og gem indstillingen.

5.6.2 Menupunkt 2: Børnesikring

INFO I menupunkt 2 kan børnesikringen aktiveres eller deaktiveres permanent. Den valgte indstilling overtages permanent ved næste systemstart.

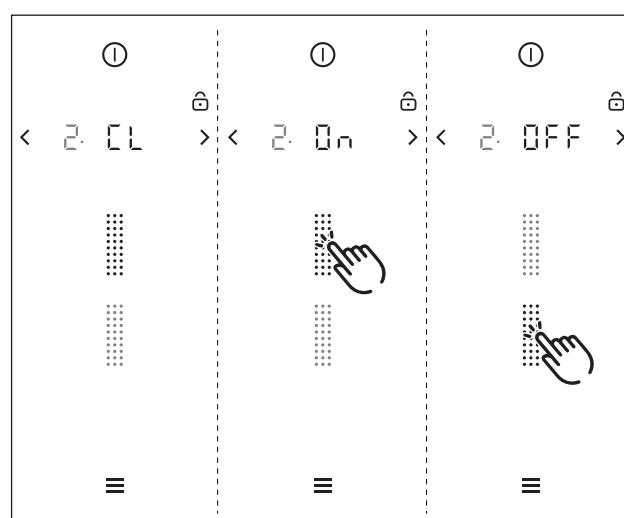

Fig. 4.4 Menupunkt 2: Børnesikring

Permanent aktivering af børnesikringen

► Berør det øverste område af skyderen **☰**

■ I displayet vises **On**.

► Bekræft, og gem indstillingen.

■ Børnesikringen er permanent aktiveret.

Sådan slår du børnesikringen permanent fra

► Berør det nedre område af skyderen **☰**

■ I displayet vises **OFF**.

► Bekræft, og gem indstillingen.

■ Børnesikringen er permanent deaktiveret.

5.6.3 Menupunkt 3: Automatisk styring af aftræk

INFO I menupunkt 3 kan den automatiske aftræksfunktion aktiveres eller deaktiveres permanent. En valgte indstilling overtages straks.

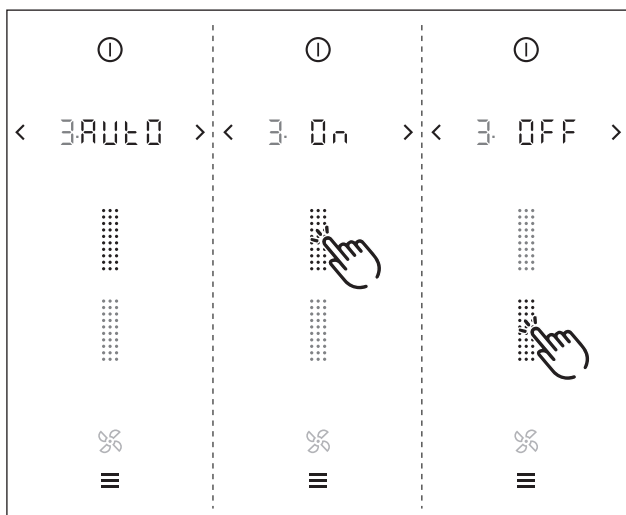

Fig. 4.5 Menupunkt 3: Aftræksautomatik

Sådan aktiveres aftræksautomatikken permanent

- ▶ Berør det øverste område af skyderen
- I displayet vises *On*.
- ▶ Bekræft, og gem indstillingen.
- Aftræksautomatikken er permanent aktiveret.

Sådan slår du aftræksautomatikken permanent fra

- ▶ Berør det nedre område af skyderen
- I displayet vises *OFF*.
- ▶ Bekræft, og gem indstillingen.
- Aftræksautomatikken er permanent deaktiveret.

5.6.4 Menupunkt 4: Rengøringslåsens varighed (rengøringsfunktion)

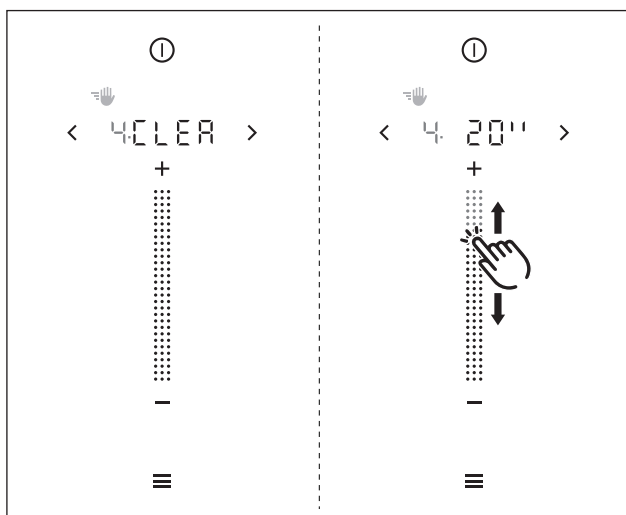

Fig. 4.6 Menupunkt 4: Rengøringslåsens varighed

Indstilling af rengøringslåsens varighed

- ▶ Skub til den ønskede varighed (5-30 sek.) eller
- ▶ Tryk på **+** eller **-** til den ønskede varighed
- ▶ Bekræft, og gem indstillingen.

5.6.5 Menupunkt 5: Tid for automatisk efterløb

INFO BORA anbefaler stærkt, at denne hensigtsmæssige, automatiske efterløbsfunktion for bordemfanget benyttes.

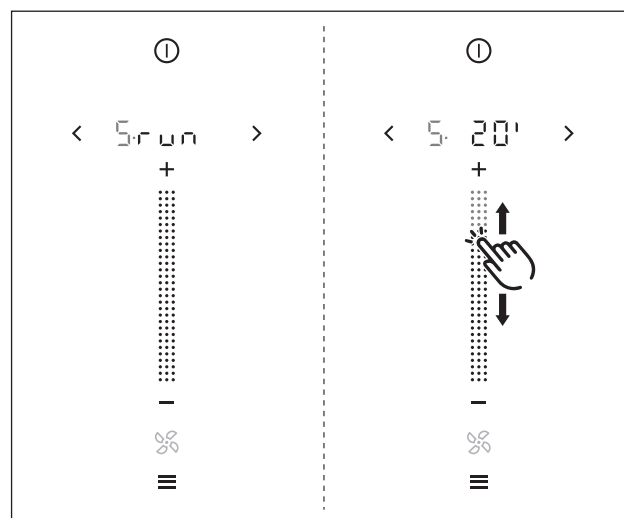

Fig. 4.7 Menupunkt 5: Rengøringslåsens varighed

Indstilling af efterløbstid for ventilatoren

- ▶ Skub til den ønskede varighed (10-30 min.) eller
- ▶ Tryk på **+** eller **-** til den ønskede varighed
- ▶ Bekræft, og gem indstillingen.

5.6.6 Menupunkt 6: Oplysning om softwareversionen

INFO Det kan være nødvendigt at kende systemsoftwarens version, når BORAs serviceteam udfører fejlfinding.

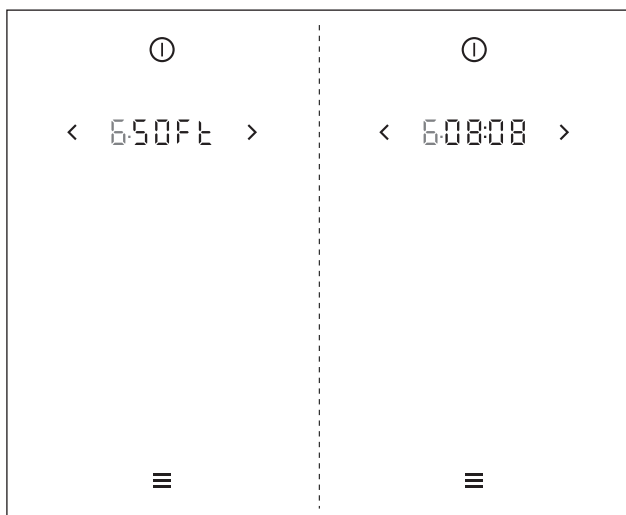

Fig. 4.8 Menupunkt 6: Oplysning om softwareversionen

■ Efter 2 sekund vises den aktuelle version af systemsoftwaren.

5.6.7 Menupunkt 7: Oplysning om hardwareversionen

INFO Det kan være nødvendigt at kende hardwarens modelversion, når BORAs serviceteam udfører fejlfinding.

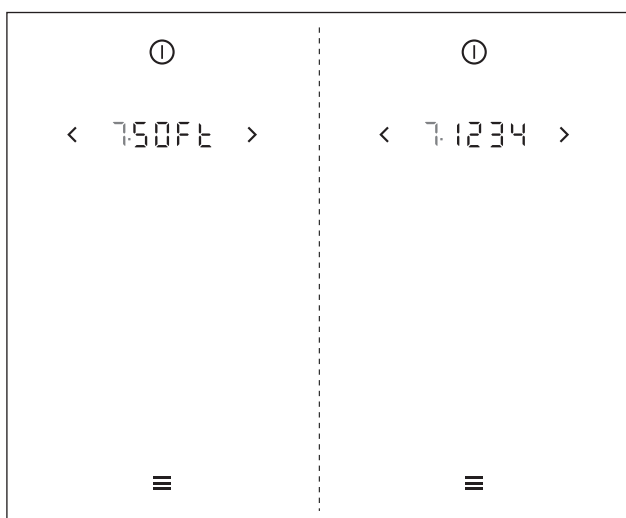

Fig. 4.9 Menupunkt 7: Oplysning om hardwareversionen

■ Efter 2 sekunder vises den aktuelle modelversion af hardwaren.

5.6.8 Menupunkt 8: Opdatering af systemsoftwaren

INFO Det kan være nødvendigt med en systemsoftware for at finde frem til fejl.

INFO Som lagermedium til overførselsdata er det nødvendigt at bruge en USB-stick med FAT32-formatering. Denne datastick sættes i emfangets USB-grænseflade.

INFO En gyldig opdateringsfil skal være gemt på USB-sticken. Opdateringsfilen modtager du fra BORAs serviceafdeling på tidspunktet, når den er nødvendig.

Start af softwareopdatering

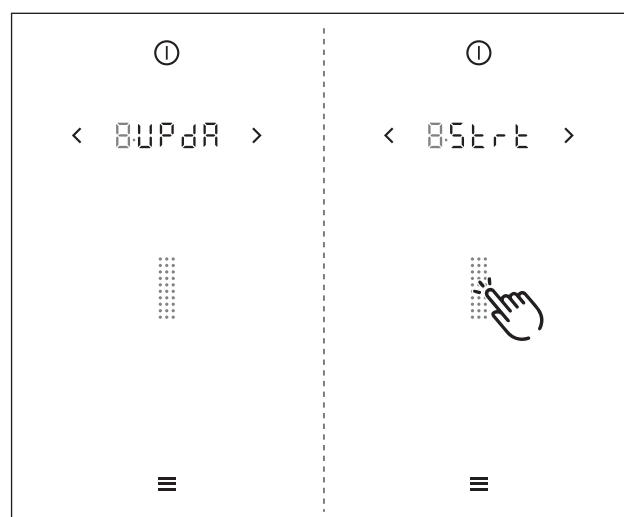





Fig. 4.10 Menupunkt 8: Start af softwareopdatering

- ▶ Indsæt USB-sticken med opdateringsfilen i USB-grænsefladen på kogepladens emfang.
- ▶ Tryk på skyderen 
- Softwareopdateringen startes.
- Visningen af den første del af opdateringsprocessen blinker.

Opdateringsproces

Opdateringsprocessen består af tre faser. De tre faser vises i displayet med beige farvede skydersegmenter ( ). Når en fase er aktiv, blinker visningen af fasen. Når en procesfase er afsluttet, så holder det op med at blinke og bliver grønt. Den næste fase startes.

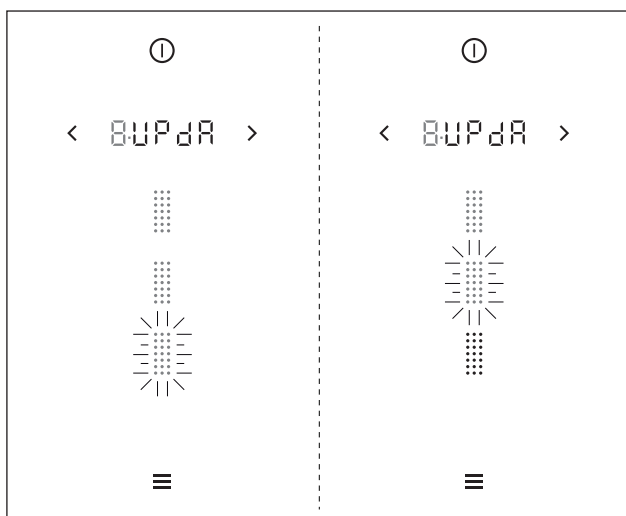

Fig. 4.11 Menupunkt 8: Faser i softwareopdateringen

INFO Når en opdatering er gennemført, lyser alle tre segmenter grønt. Herefter genstarter systemet automatisk.

INFO Opdateringen er korrekt udført, hvis systemet efter genstart viser *5oFt* i displayet.

INFO Hvis der opstår en fejl under en opdateringsfase, så afbrydes hele opdateringsprocessen. I betjeningsfeltets display vises en fejlmelding (f.eks. *E 123*; se kapitlet Afhjælpning af fejl).

5.6.9 Menupunkt 9: Eksport af data

INFO Dataeksporten gør fejlanalyse og optimal konfiguration af dit system nemmere.

INFO Som lagermedium til dataeksport er det nødvendigt at bruge en USB-stick med FAT32-formatering. Denne datastick sættes i emfangets USB-grænseflade.

INFO Dataeksporten sker i tre faser. De tre faser vises i betjeningspanelets display, jf. „Opdatering af software“ (menupunkt 8).

Start af dataeksport

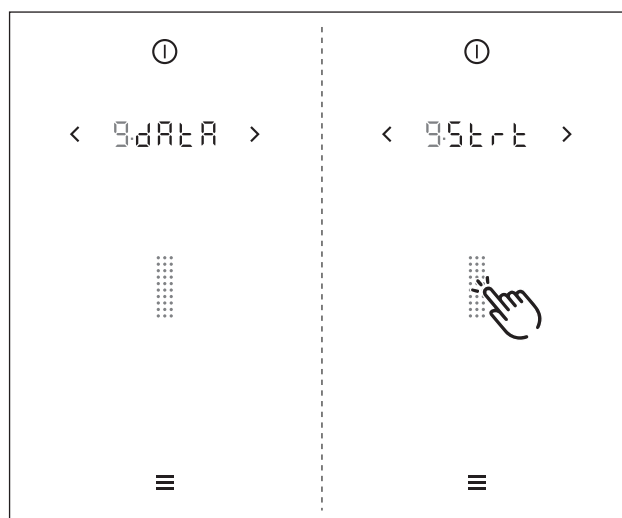

Fig. 4.12 Menupunkt 9: Eksport af data

- ▶ Sæt den formaterede USB-stick i USB-interfacet.
- ▶ Tryk på skyderen
- Eksport af data indledes.
- Visningen af den første del af dataeksporten blinker.

INFO Når dataeksporten er gennemført, lyser alle tre segmenter grønt.

INFO Hvis der indtræffer en fejl under dataeksporten, så afsluttes processen. I betjeningsfeltets display vises en fejlmelding (f.eks. *E 123*; se kapitlet Afhjælpning af fejl).

5.6.10 Menupunkt A: Visning af levetiden for recirkulationsfiltret (kun ved recirkulation)

INFO Den maksimale levetid for recirkulationsfiltret vælges af systemet på grundlag af den konfigurerede filtertype.

INFO Filterets resterende levetid vises i timer i multifunktionsdisplayet i farverne grøn, orange og rød over skyderen.

Visning:

Resterende levetid	Farve	Betydning
> 20 t	Grøn	filterudskiftning er ikke nødvendig
5 - 20 t	Orange	forestående filterudskiftning
< 5 t	Rød	Filteret skal udskiftes (hurtigst muligt)

Tab. 4.5 Visning af den recirkulationsluftfilterets levetid

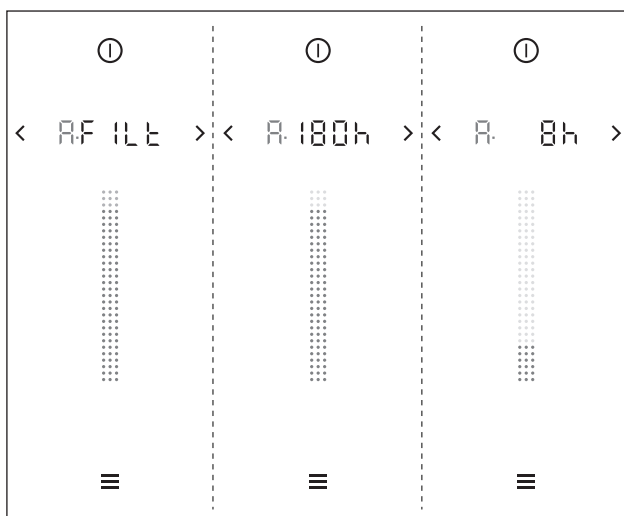

Fig. 4.13 Menupunkt A: Visning af det aktive kulfilters levetid

INFO Hvis det aktive kulfilters levetid overskrides, så kan det påvirke systemets korrekte funktion. Brugen af kogepladens emfang er stadig mulig, men det medfører bortfald af garantier og krav på erstatning.

5.6.11 Menupunkt B: Visning af filtertype, skift af filtertype og nulstilling af filterets levetid (kun ved recirkulation)

INFO Hvis menupunkt B åbnes, så vises filterstatus og den sidst anvendte filtertype automatisk.

INFO Hvis et filters levetid er udløbet, så vises et filterindikationen i menuen, og filteret skal udskiftes. Efter filterudskiftningen skal filterets levetid nulstilles.

Valg af filtertype og nulstilling af filterets levetid:

Øvre skyderknop:

■ Filtertype 1 (F1) = BORA luftrensningsboks ULB1 (eller andre mærker med 200 timers levetid)

Nedre skyderknop:

■ Filtertype 3 (F3) = BORA luftrensningsboks ULB3 (eller andre mærker med 400 timers levetid)

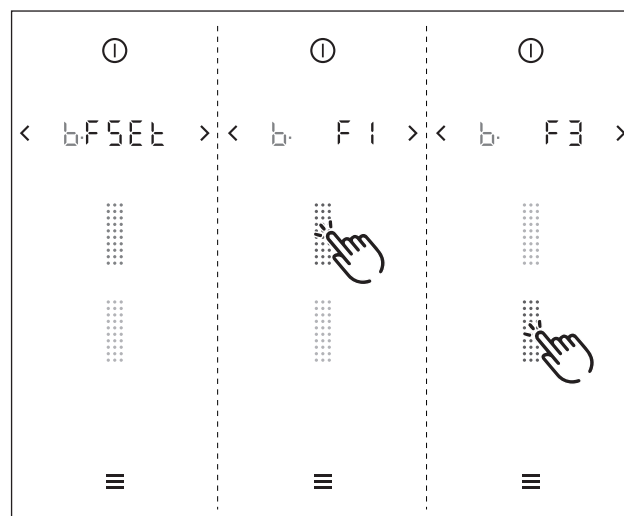



Fig. 4.14 Menupunkt B: Visning af filtertype, omskiftning af filtertype og nulstilling af filterets levetid

- ▶ Tryk på en skyderknop 
- Filtertypen vælges, og filterets levetid nulstilles.
- Herefter vises den resterende levetid for det nye recirkulationsfilter.

6 Rengøring og vedligeholdelse

- ▶ Overhold altid alle sikkerhedsanvisninger og advarsler (se kapitlet „Sikkerhed“).
- ▶ Følg de medleverede anvisninger fra fremstilleren.
- ▶ Undgå personskader ved den planmæssige rengøring og vedligeholdelse af kogepladen, idet du sikrer dig, at emfanget og kogepladen er komplet slået fra og afkølet (se kapitlet „Betjening“).
- Regelmæssig rengøring og vedligeholdelse sikrer lang levetid og optimal funktion af apparatet.

INFO Overflader i rustfrit stål må kun rengøres i sliberetningen.

- ▶ Overhold følgende cyklusser for rengøring og vedligeholdelse:

Rengøringscyklusser for kogepladens emfang

Komponenter	Rengøringscyklus
Emfang indvendigt og overflade	efter hver gang, du har tilberedt meget fedtholdig mad; mindst én gang om ugen.
Indgangsdyse, fedtfilterenhed	efter hver gang, du har tilberedt meget fedtholdig mad; mindst én gang om ugen.
Aktivt kulfilter (kun med recirkulation)	udskiftning ved lugtdannelse eller ved udløbet af filterets levetid (se Filterserviceindikator).

Tab. 5.1 Rengøringscyklusser

Rengøringscyklusser for kogeplade

Komponenter	Rengøringscyklus
Kogeplade	gøres grundigt rent med almindelige rengøringsmidler, hver gang de er snavsede

Tab. 5.2 Rengøringscyklusser for kogeplade

6.1 Rengøringsmidler

INFO Overfladen bliver beskadiget og får mørke pletter, hvis du anvender aggressive rengøringsmidler eller lader grydebundene kradsse hen over kogepladen.

- ▶ Brug aldrig: damprensere, kradsende svampe, skuremidler eller kemisk aggressive rengøringsmidler (fx spray til ovnrens).
- ▶ Rengøringsmidlerne må under ingen omstændigheder indeholde sand, soda, syre, lud eller klorid.

Kogeplader i glaskeramik:

Det er nødvendigt med en særlig skraber til glaskeramiske overflader og et egnet rengøringsmiddel.

INFO Skraber til glaskeramiske overflader må ikke anvendes til wok-kogepladens hvælvede kogezone.

Tepan-grill i rustfrit stål:

Til rengøring af denne Tepan-grill i rustfrit stål skal du bruge en særlig skraber og et egnet rengøringsmiddel.

6.2 Pleje af apparatet

- ▶ Anvend ikke apparatet som køkkenbord eller aflægningsflade.
- ▶ Skub og træk aldrig gryder og pander hen over apparatets overflader.
- ▶ Løft altid på gryder og pander.
- ▶ Hold altid apparatet rent.
- ▶ Fjern straks alle former for snavs.
- ▶ Anvend kun gryder og pander, der er egnede til glaskeramiske kogeplader (se kapitlet „Produktbeskrivelse“).

6.3 Rengøring af emfanget CKA2

Der kan aflejres fedt- og kalkrester fra madosen på overfladen og i udsugningssystemet.

- ▶ Fjern indgangsdysen og fedtfilteret før rengøring.
- ▶ Gør overfladen rent med en blød, fugtig klud, skyllemiddel eller et mildt fedtfjernende rengøringsmiddel.
- ▶ Opblød indtørret snavs med en fugtig klud (skrab aldrig!).
- ▶ Gør komponenterne i kogepladens emfang rent ved at følge rengøringscyklusserne.

6.3.1 Afmontering af komponenterne

Afmontering af indgangsdyse

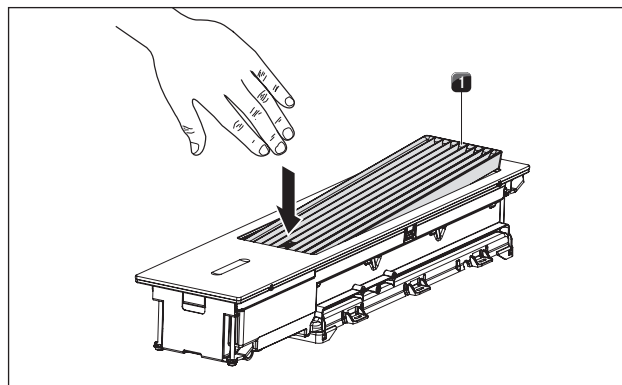

Fig. 5.1 Afmontering af indgangsdyse

[1] Indgangsdyse

- ▶ Vip indgangsdysen [1] ud af dens position.
- ▶ Tag fat i indgangsdysen [1] med den anden hånd.

Afmontering af fedtfilter

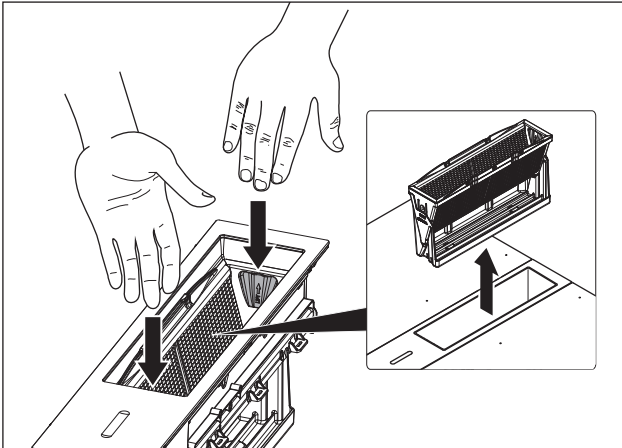

Fig. 5.2 Udtagning af fedtfilterenhed

- ▶ Fjern fedtfilteret.
- ▶ Brug fordybningerne indvendigt i fedtfilteret som greb.

Adskillelse af fedtfilter

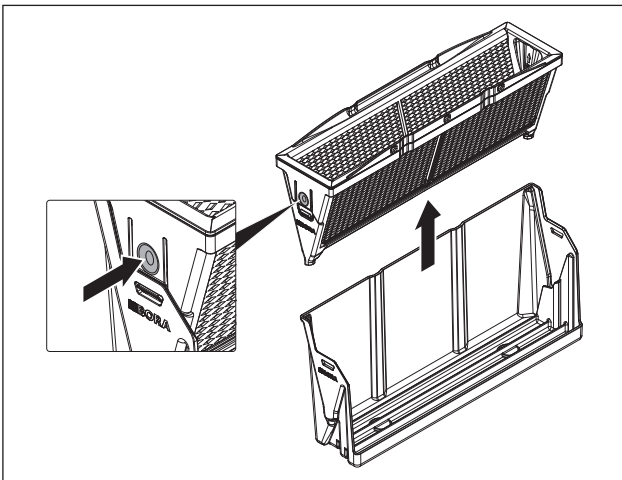

Fig. 5.3 Udtagning af fedtfilter

- ▶ Tag fedtfilteret ud af holderen.
- ▶ Filteret løsnes ved at trykke på de 2 låsepunkter på siden af filteret.

6.3.2 Rengøring af komponenterne

Indgangsdysen, fedtfilter og holder kan gøres rent manuelt eller i opvaskemaskinen.

- ▶ Fedtfilteret skal skilles ad, når det gøres rent.

Opvask i hånden

- ▶ Brug fedtopløsende rengøringsmiddel.
- ▶ Vask delene med varmt vand.
- ▶ Gør delene rent med en blød børste.
- ▶ Sørg for at skylle delene grundigt af efter rengøringen.

Rengøring i opvaskemaskine

- ▶ Læg de adskilte komponenter omvendt i opvaskemaskinen.
- Der må ikke kunne opsamle sig vandrester i fedtfilterets dele.
- ▶ Brug et opvaskeprogram på maks. 65 °C.
- Hvis fedtfilteret ikke længere kan gøres helt rent, skal det udskiftes.

6.3.3 Montering af komponenterne

Samling af fedtfilterets dele

INFO Den kræver ingen kraft at samle delene. Fedtfilteret er udformet således, at de enkelte dele kan samles uden modstand og kun på den rigtige måde.

- ▶ Sæt forsigtigt fedtfilteret ind i holderen.
- ▶ Kontroller, at det sidder korrekt fast.
- ▶ Tryk ikke fedtfilteret ind i holderen ved at bruge kraft.
- Hvis der mærkes modstand ved samling af filteret med holderen, så skal filteret blot vendes om.

Montering af fedtfilterenhed

INFO Fedtfilterenheden kan kun anvendes, når hele delen er sat korrekt på plads. Det er ikke muligt at sætte filteret forkert på plads, hvis proceduren følges korrekt.

- ▶ Sæt forsigtigt fedtfilteret i kogepfadens emfang.
- ▶ Tryk ikke fedtfilteret ind i kogepfadens emfang ved at bruge kraft.
- Hvis der mærkes modstand ved samling af filterenheden med holderen, så skal fedtfilteret blot vendes om.

Indsætning af indgangsdysen

- ▶ Sæt indgangsdysen på plads.
- ▶ Kontrollér, at positionen er korrekt.

6.3.4 Udskiftning af recirkulationsfilteret

I recirkulationsmodus anvendes et ekstra aktivt kulfilter. Det aktive kulfilter binder de lugtstoffer, der opstår under madlavningen. Det aktive kulfilter er enten monteret ved sokkelventilatoren eller ved kanalsystemet.

INFO Sørg for at udskifte det aktive kulfilter regelmæssigt. Se det aktive kulfilters levetid i betjeningsvejledningen.

INFO Du kan finde de aktive kulfiltre hos din fagforhandler eller ved at kontakte BORA på hjemmesiden: <http://www.bora.com>.

- Betjeningsvejledningen indeholder en beskrivelse af, hvordan det aktive kulfilter udskiftes.
- ▶ Nulstil visningen af filterstatus (se kapitlet „Betjening“, punkt 5.6.11).

6.4 Rengøring af kogepladen

6.4.1 Rengøring af glaskeramik (CKFI, CKI, CKIW, CKCH, CKCB,)

- ▶ Kontrollér, at kogepladen er slukket (se kapitlet „Betjening“).
- ▶ Vent, indtil alle kogezone er kolde.
- ▶ Brug en skraber til glaskeramiske overflader til at fjerne madrester og groft snavs fra kogepladen.
- ▶ Kom rengøringsmidlet på kogepladen, når den er kold.
- ▶ Gnid forsigtigt rengøringsmidlet på kogepladen, enten med køkkenrulle eller en ren klud.
- ▶ Tør kogepladen af med en våd klud.
- ▶ Tør forsigtigt kogepladen efter med en tør og ren klud.

Gør følgende, når kogepladen er varm:

- ▶ Fjern straks alle klæbende rester af plast, stanniol, sukker hhv. sukkerholdig mad med en skraber til glaskeramiske overflader fra den varme kogezone for at undgå fastbrænding.

Stærk tilsmudsning

- ▶ Fjern groft snavs og pletter (kalkpletter, perlemorsagtigt glinsende pletter) med rengøringsmiddel, mens kogepladen endnu er varm.
- ▶ Opblød madrester fra gryder, der er kogt over, med en våd klud.
- ▶ Fjern rester fra snavs med en skraber til glaskeramiske overflader.
- ▶ Kerner, krummer og lignende, der falder på kogepladen, mens du laver mad, bør altid fjernes med det samme for at undgå ridser i overfladen.

Farveændringer og glinsende områder er ikke udtryk for skader på kogepladen. De begrænser hverken kogepladens funktionalitet eller stabilitet.

Farveændringer på kogepladen opstår fra fastbrændte rester, der ikke er blevet fjernet.

Glinsende områder er et resultat af afslibning fra grydebunde - særligt bunde i aluminiumsstøbning - eller fra uegnede rengøringsmidler. Sådanne områder er svære at fjerne igen.

6.4.2 Rengøring af Tepan-grill i rustfrit stål (CKT)

INFO Skraberens må kun bruges til grillfladen, da der ellers kan opstå skader på overfladen.

INFO Overflader i rustfrit stål skal altid rengøres i sliberetningen.

INFO Flader, der grænser op til kogepladen og til bordpladen, må ikke behandles med citronsyre, da dette kan medføre skader.

INFO Anvend ikke plejemidler til rustfrit stål på de rustfri overflader eller til grillfladen i rustfrit stål.

Let snavs

- ▶ Kontrollér, at kogepladen er slukket (se kapitlet „Betjening“).
- ▶ Vent, til grillsektionen er tilstrækkeligt afkølet.
- ▶ Fjern den lette snavs med en fugtig klud og opvaskemiddel.
- ▶ For at forhindre pletter fra vand og kalk (gul misfarvning) anbefaler vi, at du bruger en blød klud, der er skyllet op med vand og vredet, til at tørre efter med.

Normalt snavs

- ▶ Kontrollér, at begge rengøringsfunktioner er aktiveret for begge grillzoner (se kapitlet Betjening).
- ▶ Vent, til grillzonens display holder op med at blinke (= optimal rengøringstemperatur på 70°C).
- ▶ Kom derefter lidt rent, koldt vand på grillfladen.
- ▶ Lad vandet trække i ca. 15 minutter.
- ▶ Fjern efterfølgende alt groft snavs og madrester fra grillfladen med en Tepan-grillskraber.
- ▶ Fjern tiloversbleven snavs og vandrester med en ren klud.
- ▶ Tør kogepladen med en ren klud.

Stærk tilsmudsning

- ▶ Kontrollér, at begge rengøringsfunktioner er aktiveret for begge grillzoner (se kapitlet Betjening).
- ▶ Vent, til grillzonens display holder op med at blinke (= optimal rengøringstemperatur på 70°C).
- ▶ Fyld varmt vand i en skål (ca. 200 ml), og opløs en spiseskefuld (ca. 10-15 ml) citronsyre i vandet.
- ▶ Fordel citronsyreopløsningen på den varme grillflade.
- ▶ Lad opløsningen virke i ca. 5 - 8 minutter.
- ▶ Brug en plastbørste til at løsne de fastbrændte madrester fra grillfladen.
- ▶ Fjern resten af snavs og den overskydende vand-citronsyre-opløsning (citronsyre) fuldstændig med en ren klud.
- ▶ Kom derefter lidt rent, koldt vand på grillfladen.
- ▶ Fjern tiloversbleven snavs og vandrester med en ren klud.
- ▶ Tør kogepladen med en ren klud.





Farveændringer og ridser er ikke udtryk for skader på kogepladen. De begrænser hverken funktionaliteten eller stabiliteten på grillfladen i rustfrit stål.

Farveændringer på kogepladen opstår fra fastbrændte rester, der ikke er blevet fjernet.

7 Afhjælpning af fejl

E = Fejl I = Information

► Overhold altid alle sikkerhedsanvisninger og advarsler (se kapitlet „Sikkerhed“).

Betjeningssituation	Årsag	Afhjælpning
System		
Systemet kan ikke genstartes (Power-knap  ikke synlig)	Sikringen eller automatsikringen i boligen/bygningen er defekt	Udskift sikringen Gentilslut automatsikringen
	Sikring/automatsikring udløser flere gange	Kontakt BORAs serviceteam
	Strømforsyningen er afbrudt	Lad strømforsyningen kontrollere af en autoriseret elinstallatør
	Finsikring i styreenhedens IEC-stik er defekt	Udskift sikringen (type: T 3,15A/250V)
Systemet slukker eller går i standbytilstand af sig selv	Betjeningsfelt tilsmudset	Rengør betjeningspanelet
	Langt tryk på Power-knappen (> 7 sek.)	Tør straks Power-knappen efter rengøring (< 7 sek.)
	Fejlsignal under eller efter rengøring (udløsning af Power-knappen på grund af dampe fra rengøringsmidler)	Brug rengøringslåsen, når der udføres tør rengøring
Power-knappen  blinker	Genstand på betjeningspanelet	Fjern genstanden fra betjeningspanelet
	Betjeningsfelt tilsmudset	Rengør betjeningspanelet
Fejlkoder E 367, I 370, E 603	Genstand på betjeningspanelet	Fjern genstanden fra betjeningspanelet
	Betjeningsfelt tilsmudset	Rengør betjeningspanelet
Fejlkode ICONF	ufuldstændig basiskonfiguration	Afslutning af basiskonfiguration
optiske farveforskelle mellem enhederne	ekstremt lyse lyskilder, rettet direkte mod enhederne	Undgå punktbelysning (spotlys), og sørg for en ensartet lysstyrke
Emfang		
Lugdannelse under brug af det nye kogepladeemfang	Normalt fænomen ved fabriksnye apparater	Lugten forsvinder efter nogle driftstimer
Bordemfangets udsugningskapacitet er reduceret	Fedtfiler er stærkt tilsmudset	Gør fedtfilteret rent, eller udskift det
	Det aktive kulfilter er stærkt tilsmudset (kun ved recirkulationsfunktion)	Udskift det aktive kulfilter
	der befinder sig en genstand i luftkanalhuset (f.eks. en rengøringsklud)	Fjern genstanden
ingen emfangsfunktion, rødt ventilatorsymbol  + E 385	Blæser er defekt eller en kabelforbindelse er gået løs	Kontakt BORAs serviceteam
	ventilatoren er defekt eller blokeret	Kontakt BORAs serviceteam (systemet kan benyttes, men uden udsugningsfunktion)
forringet emfangsfunktion, gult ventilatorsymbol  + E 386	ved et system med 2 ventilatorer er 1 ventilator defekt, blokeret eller ikke korrekt tilsluttet	Kontakt BORAs serviceteam (systemet kan benyttes, men med reduceret udsugningsfunktion)
ved indstilling af ventilatorens effektniveau springer det strakt tilbage til 0, ventilatorens symbol  lyser rødt	ingen ventilator er tilsluttet	tilslut ventilatoren
	ventilatoren er blokeret	Kontakt BORAs serviceteam
	ventilatoren modtager ingen strømforsyning	kontrollér tilslutningen til ventilatoren
Fejlkoder E 381 - E 383	Home-In ikke frigivet	Åbn vinduet
Fejlkoder I F 1L E, E F 1L E	Det aktive kulfilters levetid er nået	udskift filteret med et nyt (kun ved recirkulation)

Betjeningssituation	Årsag	Afhjælpning
Kogeplader		
Kogepladen vises, men begge kogezone viser en fejl E, og en fejlkode vises i multifunktionsdisplayet	manglende strømforsyning til kogepladen Generator/elektronik defekt	Las sikring og tilslutning til strømforsyningen kontrollere af en autoriseret elektriker Kontakt BORAs serviceteam
Kogepladen vises ikke	Kogepladen blev ikke genkendt	Kontrollér kommunikationsledningens tilslutning
Fejlkoder E 002, E 021, E 037, E 041, E 430 - E 434	Overophedning	Sluk systemet, og lad det afkøle Kontakt BORAs serviceteam
Fejlkode E 057	Overophedning af Tepan-grillen i rustfrit stål CKT	Sluk systemet, og lad det afkøle Gør luftspalte og apparatets underside rent Kontakt BORAs serviceteam
Kogeplader leverer ikke strøm, selvom et strømniveau er indstillet, og dErD vises	Demotilstanden er aktiv	Ret henvendelse til din BORA-forhandler eller kontakt BORAs serviceteam.

Tab. 6.1 Afhjælp fejl

- ▶ Efter afhjælpning af en fejl, skal systemet genstartes for at kontrollere, at fejlen er afhjulpet.
- ▶ Forsøg ved alle andre fejl at genstarte systemet.
- ▶ Afbryd kortvarigt strømforsyningen som en sidste udvej.

INFO Under eller efter afbrydelse af strømforsyningen kan kogepladen stadig være varm. For kogepladerne CKCH, CKCB og CKG vises ingen restvarme efter et strømsvigt, heller ikke hvis de var tændt forinden og stadig er varme.

- ▶ Kontakt BORAs serviceteam hvis fejl indtræffer hyppigt (se kapitlet Garanti, teknisk service, reservedele og tilbehør), og oplys fejlnummeret, der vises, og apparatets type (se kapitlet Typeskilte).

8 Garanti, teknisk service, reservedele og tilbehør

- Overhold altid alle sikkerhedsanvisninger og advarsler (se: kapitlet „Sikkerhed“).

8.1 Garanti fra BORA som producent

BORA garanterer som producent for sine produkter i to år over for slutkunden. Denne garanti gælder for slutkunden ud over de lovmæssige garantikrav, som vi yder vores forhandlere.

Producentens garanti gælder for alle BORA-produkter inden for EU, som sælges af autoriserede BORA-forhandlere, dog med undtagelse af BORA-produkter, der betragtes som universal- eller tilbehørsprodukter. BORAs to års producentgaranti over for slutkunden begynder med overdragelsen af produktet til slutkunden ved en autoriseret BORA-forhandler. Slutkunden har mulighed for at registrere sig på www.bora.com/registration og opnå en udvidelse af denne producentgaranti.

Producentgarantien forudsætter en korrekt installation (iht. målene, der er angivet i brochuren fra BORA om luftteknik og i betjeningsvejledningen på det faktiske installationstidspunkt) af BORA-produkterne udført af en autoriseret BORA-forhandler. Slutkunden skal under brug af produktet overholde specifikationerne og instruktionerne i betjeningsvejledningen.

Ved brug af garantiservice skal slutkunden rapportere fejlen til sin forhandler eller direkte til BORA og bevise købet ved hjælp af købskvitteringen. Endvidere kan kunden fremlægge bevis for købet ved at registrere sig på www.bora.com.

BORA garanterer, at alle BORA-produkter er fri for materiale- og produktionsfejl. Fejlen skal være tilstede på tidspunktet for levering til kunden. Krav om garantiydelse forlænger ikke garantiperioden.

BORA vil efter eget skøn reparere eller udskifte defekte BORA-produkter. Alle omkostninger til afhjælpning af fejl, der er omfattet af producentens garanti, afholdes af BORA.

Følgende er udtrykkeligt ikke omfattet af BORAs producentgaranti:

- BORA-produkter, der ikke er købt hos autoriserede BORA-forhandlere
- Skader som følge af manglende overholdelse af betjeningsvejledningen (vedrører også vedligeholdelse og rengøring af produktet). Disse udgør en forkert anvendelse af produktet.

- Skader, der er forårsaget af normalt slid er f.eks. tegn på slid på kogepladen
- Skader, der skyldes ydre påvirkninger (f.eks. transportskader, kondensvand trængt ind i apparatet og skader som følge af påvirkning af vej, f.eks. lynnedslag)
- Skader som følge af reparationer eller forsøg på reparation, der ikke er udført af BORA eller personer autoriseret af BORA
- Skader på glaskeramikken
- Spændingsudsving
- Følgeskader eller skader, der overstiger den samlede forpligtelse til at yde skade
- Skader på plastdele

Lovbestemte krav, navnlig retligt fastsatte krav vedrørende mangler eller produktansvar, begrænses ikke af garantien.

Hvis en defekt ikke er omfattet af producentens garanti, kan slutkunden lade manglen afhjælpes af BORAs tekniske service, men skal selv afholde omkostningerne.

Forbundsrepublikken Tysklands love finder anvendelse for disse garantibetingelser.

Du kan kontakte os på:

- Telefon: +800 7890 0987 mandag til torsdag fra kl. 08:00 – 18:00 og fredag fra kl. 08:00 – 17:00
- E-mail: info@bora.com

8.1.1 Garantiudvidelse

Hvis du registrerer dig på www.bora.com/registration, kan du forlænge garantien.

8.2 Service

BORAs Service:

se bagsiden af betjenings- og monteringsvejledningen

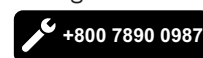

- Ved fejl, som du ikke selv kan afhjælpes, bedes du kontakte din BORA fagforhandler eller BORAs Kundeservice.

Kundeservicen skal bruge typebetegnelsen og fabriktionsnummeret på dit apparat (FD-nummer). Du finder begge de nødvendige oplysninger på typeskiltet på bagsiden af brugsanvisningen og i bunden af apparatet.

8.3 Reservedele

- ▶ Brug kun originale reservedele til reparationer.
- ▶ Reparationer må kun udføres af BORAs Service Team.

INFO Du kan få reservedele hos din BORA fagforhandler eller på BORAs online-serviceside på www.bora.com/service eller på det angivne servicenummer.

8.4 Tilbehør

Specielt tilbehør CKA2:

- BORA Classic indgangsdyse CKAED
- BORA Classic fedtfilterenhed, inkl. fedtfilterholder CKAFFE

Specielt tilbehør til luftrecirkulationssystem:

- BORA luftrensingsboks Ecotube ULB1
- BORA aktivt-kul-filtersæt til ULBAS til ULB3

Specielt tilbehør til kogplader i glaskeramik:

- BORA skraber til glaskeramiske overflader UGS

Specielt tilbehør CKIW:

- BORA induktions-wok HIW1

Specielt tilbehør CKT:

- BORA Pro Tepan-grillskraber PTTS1

11 Noter

9 Typeskilte

INFO På denne side vises den nøjagtige typebetegnelse for de enheder, du har installeret.
Ikke alle klæbeflader skal være forsynet med et typeskilt.

► Placér de medfølgende typeskilte på de efterfølgende klæbeoverflader, når installationen er afsluttet.

Typeskilt
Emfang 1
(påklæb denne etiket)

Typeskilt
Venstre kogeplade
(påklæb denne etiket)

Typeskilt
Højre kogeplade
(påklæb denne etiket)

Typeskilt
Emfang 2
(påklæb denne etiket)

Typeskilt
Venstre kogeplade
(påklæb denne etiket)

Typeskilt
Højre kogeplade
(påklæb denne etiket)

Tyskland:

BORA Lüftungstechnik GmbH
Rosenheimer Str. 33
83064 Raubling
Deutschland
T +49 (0) 8035 / 9840-0
F +49 (0) 8035 / 9840-300
info@bora.com
www.bora.com

Australien – New Zealand:

BORA APAC Pty Ltd
100 Victoria Road
Drummoyne NSW 2047
Australien
T +61 2 9719 2350
F +61 2 8076 3514
info@boraapac.com.au
www.bora-australia.com.au

Østrig:

BORA Vertriebs GmbH & Co KG
Innstraße 1
6342 Niederndorf
Österreich
T +43 (0) 5373 / 62250-0
F +43 (0) 5373 / 62250-90
mail@bora.com
www.bora.com

Europa:

BORA Holding GmbH
Innstraße 1
6342 Niederndorf
Österreich
T +43 (0) 5373 / 62250-0
F +43 (0) 5373 / 62250-90
mail@bora.com
www.bora.com



C2XUMDK-002

