

IT

## Istruzioni per l'uso e il montaggio S Pure

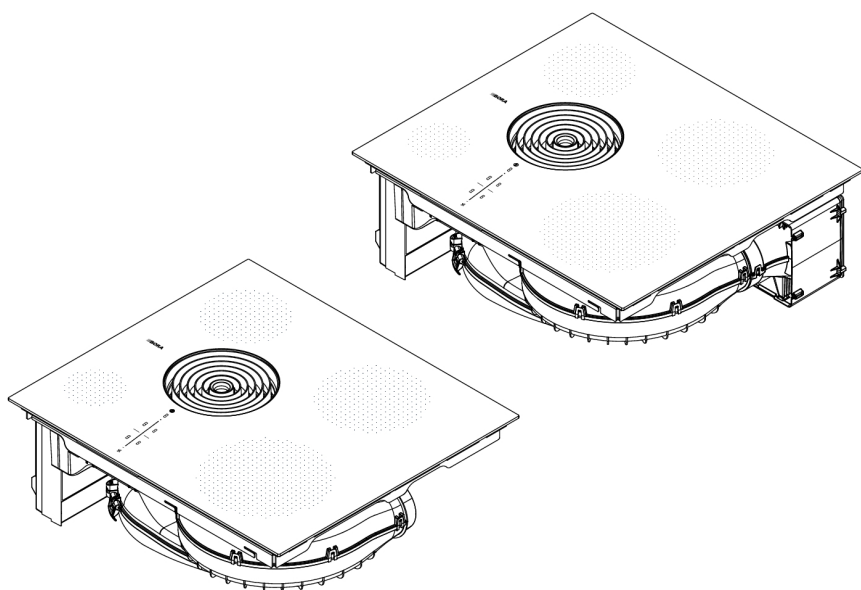

# Sommario

<b>1</b>	<b>Informazioni generali</b>	<b>262</b>			
1.1	Validità delle istruzioni per il montaggio e per l'uso.....	262	5.2	Comando tattile .....	284
1.2	Garanzia .....	262	5.3	Panoramica delle funzioni .....	284
1.3	Conformità del prodotto .....	262	5.4	Comandare il sistema.....	284
1.4	Rappresentazione di informazioni ...	262	5.4.1	Accensione/spegnimento .....	284
1.4.1	Indicazioni di sicurezza e avvertenze.....	262	5.4.2	Contaminuti breve .....	285
1.4.2	Immagine .....	263	5.5	Funzioni aspiratore per piano cottura .....	285
<b>2</b>	<b>Sicurezza</b>	<b>264</b>	5.5.1	Impostazione del livello di potenza ventilatore .....	285
2.1	Uso conforme .....	264	5.5.2	Livello power ventilatore .....	285
2.2	Persone con abilità ridotta.....	264	5.5.3	Sistema di aspirazione automatica....	285
2.3	Indicazioni generali di sicurezza .....	265	5.5.4	Spegnere il ventilatore .....	286
2.4	Avvertenze di sicurezza montaggio..	267	5.5.5	Funzione di spegnimento automatico ritardato .....	286
2.4.1	Avvertenze di sicurezza montaggio aspiratore per piano cottura.....	269	5.5.6	Spia di manutenzione del filtro.....	286
2.4.2	Avvertenze di sicurezza montaggio piani cottura .....	270	<b>5.6</b>	<b>Funzioni piano cottura.....</b>	<b>286</b>
<b>2.5</b>	<b>Avvertenze di sicurezza per l'uso ....</b>	<b>270</b>	5.6.1	Riconoscimento pentola.....	286
2.5.1	Avvertenze di sicurezza uso aspiratore per piano cottura.....	272	5.6.2	Selezionare la zona cottura .....	286
2.5.2	Avvertenze di sicurezza uso piani cottura .....	273	5.6.3	Impostare i livelli di potenza per una zona cottura .....	286
<b>2.6</b>	<b>Avvertenze di sicurezza, pulizia e cura.....</b>	<b>275</b>	5.6.4	Livello power zone cottura .....	287
2.6.1	Avvertenze di sicurezza, pulizia e cura per aspiratori per piani cottura..	275	5.6.5	Avvio di cottura automatico .....	287
2.6.2	Avvertenze di sicurezza, pulizia e cura per piani cottura .....	276	5.6.6	Timer zone cottura .....	287
<b>2.7</b>	<b>Avvertenze di sicurezza Riparazione, assistenza tecnica e ricambi .....</b>	<b>276</b>	5.6.7	Funzione pausa .....	288
<b>2.8</b>	<b>Avvertenze di sicurezza Smontaggio e smaltimento .....</b>	<b>277</b>	5.6.8	Funzione mantenimento calore .....	288
			5.6.9	Funzione caffè.....	288
			5.6.10	Spegnimento della zona cottura.....	289
<b>3</b>	<b>Dati tecnici</b>	<b>278</b>	<b>5.7</b>	<b>Dispositivi di sicurezza.....</b>	<b>290</b>
<b>4</b>	<b>Descrizione apparecchio</b>	<b>280</b>	5.7.1	Protezione bambini .....	290
4.1	Descrizione tipo.....	280	5.7.2	Blocco display .....	290
4.2	Descrizione del sistema .....	280	5.7.3	Blocco pulizia .....	290
4.2.1	Struttura .....	280	5.7.4	Indicatore di calore residuo.....	290
4.2.2	Pannello di comando e principio di comando .....	280	5.7.5	Spegnimento di sicurezza automatico..	290
4.2.3	Simboli .....	281	5.7.6	Protezione da surriscaldamento .....	291
4.2.4	Display 7 segmenti.....	281			
4.2.5	Concetto luminosità .....	282	<b>6</b>	<b>Menu cliente</b>	<b>292</b>
4.2.6	Concetto acustico .....	282	6.1	Voce di menu 1: volume dei segnali acustici.....	292
<b>4.3</b>	<b>Principio di funzionamento aspiratore per piano cottura .....</b>	<b>282</b>	6.2	Voce di menu 2: Protezione bambini.....	292
<b>4.4</b>	<b>Principio di funzionamento piano cottura a induzione.....</b>	<b>282</b>	6.3	Voce di menu 3: Visualizzare lo stato del filtro e resettare la spia di manutenzione del filtro .....	293
			6.4	Voce di menu 4: durata della funzione di spegnimento automatico ritardato... ..	293
<b>5</b>	<b>Funzioni e uso</b>	<b>284</b>	6.5	Voce di menu 5: velocità di reazione delle aree tattili.....	293
5.1	Istruzioni generali di utilizzo .....	284	6.6	Voce di menu 6: Test LED .....	294
			6.7	Voce di menu 7: Riconoscimento pentola permanente .....	294
			6.8	Voce di menu 8: Visualizzare versione di software/hardware .....	294

6.9	Voce di menu 9: spegnimento di sicurezza automatico .....	295	9.7.3	Preparare i mobili da cucina per la variante di montaggio A .....	309
6.10	Voce di menu A: Super Simple Mode .....	295	9.7.4	Dimensioni di montaggio variante di montaggio A .....	309
6.11	Voce di menu 0: ripristinare le impostazioni di fabbrica .....	295	9.7.5	Preparare i mobili da cucina per la variante di montaggio B .....	310
<b>7</b>	<b>Pulizia e cura</b> .....	<b>296</b>	9.7.6	Dimensioni di montaggio variante di montaggio B .....	310
7.1	Detergenti .....	296	9.7.7	Preparare il piano cottura .....	310
7.2	Manutenzione di piano cottura e aspiratore per piano cottura .....	296	9.7.8	Inserire il piano cottura Funzionamento filtrante .....	311
7.3	Pulizia del piano cottura .....	296	9.7.9	Realizzare la connessione parete posteriore solo con variante di montaggio A .....	312
7.4	Pulire l'aspiratore per piano cottura .....	297	9.7.10	Inserimento del filtro al carbone attivo .....	312
7.4.1	Smontaggio dei componenti .....	297	<b>9.8</b>	<b>Eseguire il collegamento alla rete elettrica</b> .....	<b>312</b>
7.4.2	Pulire la bocchetta d'entrata e il filtro per i grassi in acciaio inox .....	297	<b>9.9</b>	<b>Prima messa in funzione</b> .....	<b>314</b>
7.4.3	Montaggio dei componenti .....	298	9.9.1	Menu rivenditori/ Menu servizio assistenza .....	314
7.4.4	Rimuovere i fluidi nell'apparecchio .....	298	9.9.2	Voce di menu B: Configurazione del sistema di aspirazione .....	314
7.5	Pulizia alloggiamento condotta aria .....	298	9.9.3	Voce di menu C: Gestione power .....	315
7.6	Sostituire il filtro al carbone attivo .....	299	9.9.4	Voce di menu D: Modalità demo .....	315
			9.9.5	Controllo delle funzionalità .....	316
<b>8</b>	<b>Risoluzione dei guasti</b> .....	<b>301</b>	9.10	<b>Sigillare l'apparecchio</b> .....	<b>316</b>
<b>9</b>	<b>Montaggio</b> .....	<b>302</b>	9.11	<b>Consegna all'utente</b> .....	<b>316</b>
9.1	Indicazioni generali di montaggio .....	302	<b>10</b>	<b>Messa fuori esercizio, smontaggio e smaltimento</b> .....	<b>317</b>
9.1.1	Uso contemporaneo dell'aspiratore per piano cottura nella variante aspirante con un sistema di combustione che necessita di aria dipendente dall'ambiente .....	302	10.1	Messa fuori esercizio .....	317
9.2	Materiale in dotazione .....	303	10.2	Smontaggio .....	317
9.3	Utensileria e mezzi ausiliari .....	303	10.3	Smaltimento nel rispetto dell'ambiente .....	317
9.4	Istruzioni di montaggio .....	303	10.3.1	Smaltimento dell'imballaggio di trasporto .....	317
9.4.1	Distanze di montaggio .....	303	10.3.2	Smaltimento di accessori .....	317
9.4.2	Dimensioni minime mobile S Pure (PURSA, PURSU) .....	303	10.3.3	Smaltimento di un apparecchio vecchio .....	317
9.4.3	Costruito sopra un forno (solo PURSA) .....	304	<b>11</b>	<b>Garanzia, Assistenza tecnica e Pezzi di ricambio</b> .....	<b>318</b>
9.5	Intaglio per piano di lavoro .....	304	11.1	Garanzia del produttore di BORA .....	318
9.5.1	Dimensioni intaglio S Pure .....	304	11.1.1	Estensione della garanzia .....	318
9.6	Montaggio dell'apparecchio nella variante aspirante .....	305	11.2	Assistenza .....	319
9.6.1	Preparare i mobili da cucina per la variante aspirante .....	305	11.3	Parti di ricambio .....	319
9.6.2	Dimensioni di montaggio .....	305	11.4	Accessori .....	319
9.6.3	Preparare il piano cottura .....	306	<b>12</b>	<b>Schede tecniche energetiche</b> .....	<b>320</b>
9.6.4	Inserire il piano cottura .....	306	12.1	Scheda tecnica del prodotto PURSA - Aspiratore per piano cottura .....	320
9.6.5	Collegare l'apparecchio con il sistema di canali .....	307	12.2	Scheda tecnica del prodotto S Pure - Piano cottura .....	321
9.7	Montaggio dell'apparecchio nella variante filtrante .....	308			
9.7.1	Il ritorno dell'aria di ricircolo dal mobile della cucina .....	308			
9.7.2	Varianti di montaggio A e B per gli apparecchi a sistema filtrante .....	308			

# 1 Informazioni generali

Questo manuale contiene informazioni importanti che mirate a proteggere da lesioni e prevengono danni all'apparecchio. Leggere attentamente il presente manuale prima di installare o utilizzare l'apparecchio per la prima volta.

Altri documenti sono validi insieme a queste istruzioni. Rispettare assolutamente tutti i documenti che sono parte integrante del materiale in dotazione.

Montaggio, installazione e messa in servizio devono avvenire esclusivamente nel rispetto di leggi, norme e regolamenti nazionali vigenti. Ogni intervento deve essere effettuato da operatori professionali qualificati che conoscano e rispettino le prescrizioni supplementari fornite dall'ente per l'energia locale. Tutte le indicazioni di sicurezza e le avvertenze nonché le modalità di agire contenute nella documentazione allegata devono essere rispettate.

Conservare queste istruzioni con cura e consegnarle eventualmente ai proprietari successivi.

## 1.1 Validità delle istruzioni per il montaggio e per l'uso

Il presente manuale è valido per diverse varianti di apparecchi. Pertanto è possibile che siano descritte singole caratteristiche di attrezzatura che non corrispondono all'apparecchio in questione. Le immagini contenute possono variare in alcuni dettagli da certe varianti degli apparecchi e devono essere concepite come rappresentazioni grafiche.

## 1.2 Garanzia

La BORA Holding GmbH, BORA Vertriebs GmbH & Co KG, BORA APAC Pty Ltd e BORA Lüftungstechnik GmbH – di seguito BORA – non rispondono per danni causati dalla mancata osservanza o dalla non osservanza della documentazione inclusa nel materiale in dotazione! Inoltre BORA non è responsabile per danni causati da un montaggio errato e dalla mancata osservanza delle indicazioni di sicurezza e avvertenze!

## 1.3 Conformità del prodotto

### Direttive

Questi apparecchi sono conformi alle seguenti direttive UE/CE:

- Direttiva CEM 2014/30/UE
- Direttiva Bassa tensione 2014/35/UE
- Direttiva 2009/125/CE Eco design
- Direttiva RoHS 2011/65/UE

### Norme

Questi apparecchi sono conformi alle seguenti norme:

- IEC 61000-3-12

## 1.4 Rappresentazione di informazioni

Allo scopo di poter lavorare in modo sicuro e veloce con le presenti istruzioni, sono stati utilizzati formattazioni, numerazioni, simboli, avvertenze di sicurezza, termini e sigle unitari. L'oggetto descritto in queste istruzioni di seguito viene chiamato anche apparecchio.

Le istruzioni sono contrassegnate da una freccia:

- ▶ Eseguire sempre tutte le istruzioni nella sequenza indicata.

Elenchi sono contrassegnati dal simbolo di un punto all'inizio riga:

- Elenco 1
- Elenco 2

- i** Un'informazione fa notare delle particolarità da rispettare assolutamente.

## 1.4.1 Indicazioni di sicurezza e avvertenze

Nel presente manuale, le indicazioni di sicurezza e le avvertenze sono evidenziate con simboli e parole di segnalazione. Le indicazioni di sicurezza e le avvertenze sono strutturate nel modo seguente:

### PERICOLO

#### Tipo e fonte del pericolo

#### Conseguenze in caso di inosservanza

- ▶ Misure di sicurezza

Va considerato quanto segue:

- I segnali di avvertimento richiamano l'attenzione su un maggiore rischio di lesioni.
- L'avvertenza indica la gravità del pericolo.

Simbolo di avvertimento	Avvertenze	Rischio
	Pericolo	Indica un'immediata situazione pericolosa che in caso di inosservanza può causare gravi lesioni o persino la morte.
	Avvertenza	Indica una situazione potenzialmente pericolosa, che, in caso di inosservanza può causare gravi lesioni o persino la morte.
	Attenzione	Indica una situazione potenzialmente pericolosa, che, in caso di inosservanza può causare gravi lesioni o persino la morte.
	Note	Indica una situazione potenzialmente pericolosa che, in caso di inosservanza, può causare danni materiali.

Tab. 1.1 Significato di simboli di avvertimento e avvertenze

## 1.4.2 Immagini

Tutte le misure sono in millimetri.

## 2 Sicurezza

L'apparecchio corrisponde alle disposizioni di sicurezza prescritte. L'utente è responsabile dell'uso sicuro dell'apparecchio, della pulizia e della cura. L'uso non conforme può causare danni alle persone e danni materiali.

### 2.1 Uso conforme

L'apparecchio è previsto unicamente per la preparazione di cibi in ambienti domestici.

L'apparecchio non è pensato per:

- il funzionamento all'esterno
- il riscaldamento di locali
- il raffreddamento, la ventilazione o la deumidificazione dei locali
- il funzionamento in luoghi di installazione mobili come veicoli a motore, navi o aerei
- uso con un timer esterno o un sistema di regolazione a distanza separato
- l'uso con un timer esterno o un sistema di regolazione a distanza separato (eccezione Arresto di emergenza nell'aspiratore per piano cottura)
- il funzionamento ad altezze superiori ai 2000 m (sopra al livello del mare)
- funzionamento in uno stato non completamente installato

Ogni uso diverso o uso che esula dalla descrizione qui contenuta è considerato non conforme.

**i** BORA non risponde dei danni derivanti da montaggio errato, uso non conforme o utilizzo errato.

È espressamente vietata ogni altra forma di utilizzo!

### 2.2 Persone con abilità ridotta

#### Bambini

L'apparecchio può essere utilizzato da bambini di età superiore agli 8 anni se sorvegliati o istruiti sull'uso sicuro dell'apparecchio e compreso i pericoli che ne derivano. I bambini non devono giocare con l'apparecchio.

- ▶ Utilizzare la Protezione bambini affinché i bambini non possano accendere gli apparecchi o modificare le impostazioni quando sono incustoditi.
- ▶ Sorvegliare i bambini che si trovano nelle vicinanze dell'apparecchio.
- ▶ Non conservare oggetti che potrebbero suscitare l'interesse dei bambini in vani sopra o sotto l'apparecchio. I bambini potrebbero essere tentati di arrampicarsi sull'apparecchio.

**i** Le operazioni di pulizia e cura non devono essere effettuate da bambini a meno che non siano costantemente sorvegliati.

#### Persone con ridotte capacità fisiche, sensoriali o mentali

L'apparecchio può essere utilizzato da persone con ridotte capacità fisiche, sensoriali o mentali oppure con mancanza di esperienza e/o di conoscenze soltanto sotto adeguata sorveglianza o dopo essere stati istruiti circa l'uso dell'apparecchio in modo sicuro e se sono in grado di rendersi conto dei pericoli correlati. La messa in funzione può essere limitata con la Protezione bambini.

**⚠ PERICOLO****Pericolo di ustione dovuto a stoviglie di cottura e cibi bollenti**

Manici sporgenti dal piano di lavoro invitano ad afferrarli.

- ▶ Tenere lontani i bambini da piani cottura bollenti a meno che non siano strettamente sorvegliati.
- ▶ Non girare i manici di pentole e padelle di lato oltre la superficie di lavoro.
- ▶ Assicurarsi che pentole e padelle bollenti non possano essere rovesciate.
- ▶ Se necessario utilizzare griglie protettive o coperture per piani cottura adeguate.
- ▶ Utilizzare solo griglie protettive e coperture per piani cottura approvate dal produttore dell'apparecchio per prevenire il rischio di incidenti.
- ▶ Per la scelta di una griglia protettiva per piano cottura idonea contattare il proprio rivenditore specializzato o il team di assistenza BORA.

**2.3 Indicazioni generali di sicurezza****⚠ PERICOLO****Rischio di soffocamento dovuto a parti dell'imballaggio**

Elementi dell'imballaggio (ad es. pellicole, polistirolo) possono mettere in pericolo la vita dei bambini.

- ▶ Conservare gli elementi dell'imballaggio lontano dalla portata dei bambini.
- ▶ Smaltire l'imballaggio immediatamente e correttamente.

**⚠ PERICOLO****Pericolo di scossa elettrica o di lesioni a causa di superfici danneggiate**

Incrinature, crepe o rotture sulla superficie dei dispositivi (ad es. vetro danneggiato), soprattutto nella zona dell'unità di comando possono esporre o danneggiare l'elettronica sottostante. E causare una folgorazione. Inoltre una superficie danneggiata può provocare ferite.

- ▶ Non toccare la superficie danneggiata.
- ▶ In caso di crepe, incrinature o rotture spegnere immediatamente il piano cottura.
- ▶ Scollegare l'apparecchio dalla rete elettrica tramite interruttore differenziale, fusibili, interruttori automatici o contattori.
- ▶ Contattare il servizio di assistenza BORA.

**⚠ AVVERTENZA****Pericolo di lesioni o di danneggiamento dovuti a componenti errati o a modifiche non autorizzate**

Componenti errati possono causare danni alle persone o il danneggiamento dell'apparecchio. Variazioni, aggiunte o modifiche all'apparecchio possono comprometterne la sicurezza.

- ▶ Utilizzare esclusivamente parti di ricambio originali.
- ▶ Pertanto non apportare modifiche ed estensioni o effettuare conversioni dell'apparecchio.

**⚠ AVVERTENZA****Rischio di lesioni dovute a danni meccanici all'apparecchio**

I danni meccanici (ad esempio rottura, deformazione, allentamento del collegamento adesivo, ...) all'apparecchio, così come ai cavi e agli accessori, possono provocare lesioni.

- ▶ Mettere l'apparecchio fuori servizio.
- ▶ Non cercare di riparare da soli o di sostituire i componenti danneggiati.
- ▶ Contattare il servizio di assistenza BORA.

**ATTENZIONE****Pericolo di lesioni dovuto alla caduta di componenti dell'apparecchio**

Componenti pendenti dell'apparecchio possono causare lesioni.

- ▶ Appoggiare i componenti rimossi degli apparecchi vicino agli stessi in modo sicuro.
- ▶ Assicurarsi che nessuno dei componenti dell'apparecchio rimossi possa cadere.

**ATTENZIONE****Rischio di lesioni dovute a sovraccarico**

Durante il trasporto e il montaggio degli apparecchi possono verificarsi lesioni agli arti e al torace a causa di manipolazione errata.

- ▶ Se necessario trasportare e montare l'apparecchio in due.
- ▶ Se necessario usare mezzi ausiliari appropriati per evitare danni o lesioni.



**ATTENZIONE****Danni dovuti ad uso improprio**

Le superfici degli apparecchi non devono essere usate come superficie di lavoro o superfici di appoggio. Ciò potrebbe danneggiare gli apparecchi (soprattutto con oggetti duri e appuntiti).

- ▶ Non utilizzare gli apparecchi come superficie di lavoro o superficie d'appoggio.
- ▶ Tenere gli oggetti duri o appuntiti lontano dalle superfici dell'apparecchio.

**ATTENZIONE****Guasti ed errori**

In caso di guasti o uso errato vengono emessi messaggi di errore.

- ▶ In caso di guasti ed errori osservare le istruzioni nel capitolo Risoluzione dei guasti.
- ▶ In caso di guasti ed errori non descritti spegnere l'apparecchio e contattare il servizio di assistenza BORA.

**ATTENZIONE****Danno all'apparecchio per via di animali domestici**

Gli animali domestici possono danneggiare l'apparecchio o ferirsi.

- ▶ Tenere gli animali domestici lontani dall'apparecchio.

## 2.4 Avvertenze di sicurezza montaggio

** PERICOLO****Rischio di lesioni dovute a montaggio scorretto**

La mancata osservanza delle istruzioni di montaggio può causare lesioni.

- ▶ L'installazione e il montaggio dell'apparecchio devono essere eseguiti esclusivamente da personale qualificato che conosca e rispetti le normative nazionali e le ulteriori prescrizioni locali dell'ente fornitore di energia elettrica.
- ▶ L'apparecchio può essere montato esclusivamente in assenza di tensione.
- ▶ I lavori ai componenti elettrici devono essere eseguiti da elettricisti qualificati.
- ▶ Eseguire i lavori con la massima cura e prudenza.
- ▶ Prima di consegnare l'apparecchio o il sistema all'utente finale, assicurarsi che sia stato installato correttamente.

**⚠ PERICOLO****Rischio di folgorazione causata da un apparecchio danneggiato**

Un apparecchio danneggiato può essere la causa di una scossa elettrica.

- ▶ Controllare l'apparecchio prima del montaggio per verificare l'eventuale presenza di danni visibili.
- ▶ Non montare e non collegare un apparecchio danneggiato.
- ▶ Non mettere in funzione apparecchi danneggiati.

**⚠ PERICOLO****Con un isolamento errato sussiste rischio di folgorazione**

Con un isolamento errato del cavo di collegamento di dispositivi di commutazione esterni sussiste il rischio di folgorazione.

- ▶ Assicurarsi che il cavo di collegamento sia fissato con il morsetto di scarico di trazione nell'unità di controllo.
- ▶ Assicurarsi che le lunghezze di isolamento indicate siano rispettate.

**ATTENZIONE****Danni all'apparecchio dovuti a un collegamento elettrico errato**

La sicurezza elettrica dell'apparecchio è garantita unicamente se l'apparecchio viene collegato a un sistema di messa a terra installato a regola d'arte.

- ▶ I lavori ai componenti elettrici devono essere eseguiti da elettricisti qualificati.
- ▶ Assicurarsi che questa fondamentale misura di sicurezza venga rispettata. L'apparecchio deve essere adatto alla tensione e alla frequenza locali.
- ▶ Controllare le informazioni sulla targhetta e non collegare l'apparecchio in caso di discrepanze.
- ▶ Collegare gli apparecchi alla rete elettrica soltanto dopo aver effettuato il montaggio del sistema dei canali e/o l'inserimento del filtro aria di ricircolo.
- ▶ Utilizzare soltanto i cavi di collegamento in dotazione.

**ATTENZIONE****Danni all'apparecchio dovuti a distanze di montaggio errate**

La mancata osservanza delle distanze di montaggio può causare danni all'apparecchio e ai mobili della cucina oltre che comportare delle limitazioni delle funzioni.

- ▶ Per il montaggio osservare le distanze minime illustrate nel capitolo Montaggio.

## 2.4.1 Avvertenze di sicurezza montaggio aspiratore per piano cottura

### PERICOLO

#### **Pericolo di vita dovuto a intossicazione da fumo**

Nel funzionamento aspirante l'aspiratore per piano cottura sottrae l'aria dal locale di installazione e dagli ambienti circostanti. Senza l'apporto di aria sufficiente si viene a creare una depressione. Utilizzato insieme ad un sistema di combustione dipendente dall'aria ambiente i gas di combustione tossici possono essere aspirati dal camino o dal canale di aspirazione nell'ambiente abitativo.

- ▶ Assicurarsi che sia sempre presente un apporto sufficiente di aria.
- ▶ Usare solo dispositivi di commutazione omologati (ad es. contatti di prossimità per finestre, pressostati per depressione) e farli autorizzare da personale specializzato e autorizzato (spazzacamino autorizzato).

### AVVERTENZA

#### **Pericolo di lesioni per via del ventilatore in movimento**

Finché il ventilatore è in movimento sussiste il pericolo di lesioni.

- ▶ Installare l'apparecchio esclusivamente in assenza di tensione.
- ▶ Prima della messa in funzione collegare il ventilatore con il sistema di canali da entrambi i lati.

### ATTENZIONE

#### **Pericolo di lesioni per via del ventilatore in movimento**

Per vie di conduzione dell'aria corte vi è il pericolo di accedere al vano ventilatore.

- ▶ Non penetrare mai attraverso l'uscita di aria nel vano ventilatore.
- ▶ Installare sempre il ventilatore in modo che non sia possibile un contatto attraverso l'uscita dell'aria.
- ▶ Nel caso di vie di conduzione dell'aria sotto i 900 mm tra ventilatore e uscita dell'aria predisporre una protezione.
- ▶ I filtri al carbone attivo non sono una protezione sufficiente.

## 2.4.2 Avvertenze di sicurezza montaggio piani cottura

### PERICOLO

#### Rischio di folgorazione a causa di un collegamento alla rete elettrica danneggiato

Se il cavo di alimentazione viene danneggiato (ad es. durante l'installazione o a causa del contatto con le zone cottura calde) ciò può causare una scossa elettrica (fatale).

- ▶ Assicurarsi che il cavo di collegamento non venga schiacciato né danneggiato.
- ▶ Assicurarsi che il cavo di collegamento alla rete non venga a contatto con zone cottura bollenti.

### PERICOLO

#### Rischio di folgorazione a causa di un errato collegamento alla rete elettrica

A causa di una connessione errata dell'apparecchio alla tensione di rete c'è il rischio di folgorazione.

- ▶ Assicurarsi che l'apparecchio sia collegato alla tensione di rete tramite una connessione fissa.
- ▶ Assicurarsi che l'apparecchio venga collegato a un sistema di messa a terra installato a regola d'arte.
- ▶ Assicurarsi che sia previsto un dispositivo che consenta una separazione dalla rete con un'ampiezza di apertura contatto di almeno 3 mm su tutti i poli (interruttori differenziali, fusibili, interruttori automatici, relè).

## 2.5 Avvertenze di sicurezza per l'uso

### PERICOLO

#### Pericolo d'incendio dovuto a oli o grassi surriscaldati

Olio o grasso possono riscaldarsi velocemente e incendiarsi.

- ▶ Non lasciare mai incustodito l'apparecchio in funzione con oli e grassi.
- ▶ Non spegnere mai incendi di olio o grasso con acqua.
- ▶ Spegnere l'apparecchio.
- ▶ Soffocare un incendio, ad es. con il coperchio di una pentola o una coperta antincendio.

## AVVERTENZA

### **Pericolo di ustioni causato da apparecchi bollenti**

Alcuni apparecchi e le loro parti accessibili diventano bollenti durante il funzionamento. Dopo lo spegnimento devono prima raffreddarsi. Il contatto con superfici bollenti può causare gravi ustioni.

- ▶ Non toccare gli apparecchi bollenti.
- ▶ Fare attenzione all'indicatore di calore residuo.

## AVVERTENZA

### **Pericolo di ustioni dovute a interruzione di corrente**

Durante o dopo un'interruzione della corrente elettrica l'apparecchio in funzione fino a poco prima può essere ancora caldo.

- ▶ Non toccare l'apparecchio fin a quando è bollente.
- ▶ Tenere i bambini lontani dagli apparecchi bollenti.

## AVVERTENZA

### **Pericolo di ustioni e di incendio dovuto ad oggetti bollenti**

L'apparecchio e le sue parti accessibili scottano durante il funzionamento e la fase di raffreddamento. Gli oggetti a contatto con le parti calde del piano cottura si riscaldano molto rapidamente e possono causare gravi ustioni (ciò vale soprattutto per oggetti in metallo, ad es. coltelli, forchette, cucchiari, coperchi o componenti dell'apparecchio) o infiammarsi.

- ▶ Non lasciare oggetti sull'apparecchio.
- ▶ Utilizzare ausili idonei (presine, guanti termoisolanti).
- ▶ Non affidarsi al riconoscimento pentola con i piani cottura a induzione, ma spegnere sempre l'apparecchio dopo l'uso.

## ATTENZIONE

### **Danneggiamento dovuto a stoviglie di cottura bollenti**

Stoviglie di cottura bollenti possono danneggiare determinate componenti dell'apparecchio.

- ▶ Non appoggiare stoviglie di cottura bollenti nell'area del pannello di comando o del display del piano di comando.
- ▶ Tenere lontane le stoviglie di cottura bollenti dalla bocchetta di entrata.

**ATTENZIONE****Danni all'apparecchio**

L'uso errato può danneggiare l'apparecchio.

- ▶ Assicurarsi che il fondo delle stoviglie e la superficie della zona cottura siano puliti e asciutti.
- ▶ Sollevare sempre (non trascinare) le stoviglie per evitare graffi e abrasioni sulla superficie dell'apparecchio.
- ▶ Non usare l'apparecchio come superficie di appoggio.
- ▶ Spegnerne l'apparecchio dopo l'uso.

**2.5.1 Avvertenze di sicurezza uso aspiratore per piano cottura**** PERICOLO****Pericolo di vita dovuto a intossicazione da fumo**

Nel funzionamento aspirante l'aspiratore per piano cottura sottrae l'aria dal locale di installazione e dagli ambienti circostanti. Senza l'apporto di aria sufficiente si viene a creare una depressione. Utilizzato insieme ad un sistema di combustione dipendente dall'aria ambiente i gas di combustione tossici possono essere aspirati dal camino o dal canale di aspirazione nell'ambiente abitativo.

- ▶ Assicurarsi che sia sempre presente un apporto sufficiente di aria.
- ▶ Usare solo dispositivi di commutazione omologati (ad es. contatti di prossimità per finestre, pressostati per depressione) e farli autorizzare da personale specializzato e autorizzato (spazzacamino autorizzato).

** AVVERTENZA****Pericolo di incendio causato dalla flambatura delle pietanze**

Mentre l'aspiratore per piano cottura è in funzione aspira i grassi della cucina. Durante la cottura alla fiamma degli alimenti il grasso di cucina può prendere fuoco.

- ▶ Pulire regolarmente l'aspiratore per piano cottura.
- ▶ Non lavorare mai con fiamme libere quando l'aspiratore per piano cottura è in funzione.

**ATTENZIONE****Danni dovuti all'aspirazione di oggetti o carta**

Oggetti piccoli e leggeri, come ad es. panni di pulizia in tessuto o carta, possono essere aspirati dall'aspiratore per piano cottura. Potrebbero danneggiare l'apparecchio o compromettere la prestazione di scarico dell'aria.

- ▶ Non appoggiare oggetti o carta sull'aspiratore per piano cottura.
- ▶ Utilizzare l'aspiratore per piano cottura soltanto con il filtro per i grassi inserito.

**ATTENZIONE****Danni dovuti a depositi di grasso e impurità**

Depositi di grasso e sporco possono compromettere la funzione dell'aspiratore per piano cottura.

- ▶ Mai utilizzare l'aspiratore per piano cottura senza aver inserito correttamente il filtro per i grassi in acciaio inox.

**ATTENZIONE****Maggiore umidità dell'aria**

Ad ogni processo di cottura viene rilasciata dell'umidità nell'aria dell'ambiente. Nel funzionamento filtrante viene eliminata solo una quantità minima di umidità dal vapore di cottura.

- ▶ Durante il funzionamento filtrante provvedere ad un sufficiente apporto di aria fresca, ad es. tramite l'apertura di una finestra.
- ▶ Garantire una temperatura dell'ambiente normale e gradevole (45-60% di umidità nell'aria), ad es. tramite le aperture di aerazione naturali o l'uso di impianti di ventilazione domestici.

**2.5.2 Avvertenze di sicurezza uso piani cottura**** PERICOLO****Pericolo d'incendio con piano cottura incustodito**

Olio o grasso possono riscaldarsi velocemente e incendiarsi.

- ▶ Non riscaldare olio o grasso lasciandoli incustoditi.
- ▶ Non spegnere mai incendi di olio o grasso con acqua.
- ▶ Spegnere il piano cottura.
- ▶ Soffocare un incendio, ad es. con il coperchio di una pentola o una coperta antincendio.

**⚠ PERICOLO****Pericolo di esplosione derivante da liquidi infiammabili**

I liquidi infiammabili nelle vicinanze di un piano cottura possono esplodere e causare gravi lesioni.

- ▶ Non spruzzare aerosol vicino all'apparecchio in funzione.
- ▶ Non collocare materiali infiammabili nelle vicinanze di un piano cottura.

**⚠ AVVERTENZA****Pericolo di ustioni dovute alla fuoriuscita di liquidi bollenti**

Un processo di cottura non sorvegliato può causare l'ebollizione e la fuoriuscita di liquidi bollenti.

- ▶ Monitorare tutti i processi di cottura.
- ▶ Evitare la fuoriuscita dei liquidi di cottura.
- ▶ Spegnerne l'apparecchio dopo l'uso.

**⚠ AVVERTENZA****Pericolo di ustioni causate dal vapore bollente**

Liquidi tra la zona cottura e il fondo delle stoviglie possono causare ustioni cutanee in caso di evaporazione.

- ▶ Assicurarsi che la zona cottura e il fondo delle stoviglie siano sempre asciutti.

**ATTENZIONE****Danni causati da cibi contenenti zucchero e sale**

Cibi contenenti zucchero e sale o liquidi sulla zona cottura bollente possono causare dei danni alla superficie della stessa.

- ▶ Fare attenzione affinché cibi contenenti zucchero e sale o liquidi non vengano a contatto con la zona cottura bollente.
- ▶ Rimuovere immediatamente cibi contenenti zucchero e sale o liquidi dalla zona cottura bollente.

**ATTENZIONE****Irradiazione elettromagnetica**

Può influenzare il funzionamento di pacemaker, apparecchi acustici e impianti metallici. I piani cottura a induzione creano un campo elettromagnetico ad alta frequenza nelle zone cottura. Avvicinandosi direttamente alle zone cottura pacemaker, apparecchi acustici o impianti metallici possono essere influenzati negativamente o disturbati nella loro funzione.

- ▶ In caso di dubbi rivolgersi al produttore del dispositivo medico o al medico curante.



## 2.6 Avvertenze di sicurezza, pulizia e cura

### ATTENZIONE

#### Danni all'apparecchio a causa di apparecchi sporchi

Lo sporco può causare danneggiamenti, limitazioni alle funzioni o l'insorgenza di odori sgradevoli.

- ▶ Pulire regolarmente l'apparecchio.
- ▶ Eliminare immediatamente ogni tipo di sporco.
- ▶ Per la pulizia usare esclusivamente detersivi non aggressivi per evitare graffi e abrasioni sulla superficie.
- ▶ Assicurarsi che durante la pulizia non possa penetrare acqua all'interno dell'apparecchio. Utilizzare soltanto un panno moderatamente bagnato. Non spruzzare mai acqua sull'apparecchio. La penetrazione di acqua può causare danni.
- ▶ Non usare un pulitore a vapore per la pulizia. Il vapore può innescare un cortocircuito nei componenti sotto tensione e causare danni materiali.
- ▶ Osservare tutti gli avvisi del capitolo "Pulizia e cura".

### 2.6.1 Avvertenze di sicurezza, pulizia e cura per aspiratori per piani cottura

#### PERICOLO

#### Pericolo d'incendio causato da depositi di grasso

Pulendo il filtro per i grassi in modo irregolare o insufficiente o ritardandone la sostituzione può aumentare il rischio di incendio.

- ▶ Pulire e sostituire regolarmente il filtro.

#### AVVERTENZA

#### Pericolo di lesioni aprendo la copertura dell'alloggiamento inferiore

Quando il ventilatore è in funzione c'è il pericolo di lesioni.

- ▶ Spegnerne l'apparecchio e scollegarlo dall'alimentazione elettrica prima di rimuovere le coperture nella zona della ruota del ventilatore.

#### AVVERTENZA

#### Pericolo di lesioni per via del ventilatore in movimento

Se il ventilatore ruota durante la sostituzione del filtro, questo può causare lesioni.

- ▶ Sostituire il filtro al carbone attivo solo se l'apparecchio è spento.

**ATTENZIONE****Danni all'apparecchio e anomalie di funzionamento**

A causa di aperture di ventilazione contaminate i componenti possono danneggiarsi e possono verificarsi anomalie di funzionamento.

- ▶ Tenere tutte le aperture di areazione aperte e pulite.

**2.6.2 Avvertenze di sicurezza, pulizia e cura per piani cottura****⚠ AVVERTENZA****Pericolo di ustione dovuto a superfici bollenti**

Durante la pulizia di piani cottura bollenti, sussiste il pericolo di ustioni.

- ▶ Pulire solo piani cottura raffreddati.
- ▶ Fare attenzione all'indicatore di calore residuo.

**2.7 Avvertenze di sicurezza Riparazione, assistenza tecnica e ricambi****⚠ PERICOLO****Pericolo di lesioni durante le riparazioni**

La mancanza di competenza può causare lesioni durante le riparazioni.

- ▶ I lavori di riparazione e di assistenza tecnica devono essere eseguiti esclusivamente da personale qualificato che conosca e rispetti le normative nazionali e le ulteriori prescrizioni locali dell'ente fornitore di energia elettrica.
- ▶ Scollegare l'apparecchio dall'alimentazione elettrica.
- ▶ I lavori ai componenti elettrici devono essere eseguiti da elettricisti qualificati.
- ▶ Un cavo di collegamento alla rete danneggiato deve essere sostituito con un cavo di collegamento alla rete adeguato.

**⚠ AVVERTENZA****Pericolo di lesioni o danni dovuti a riparazioni improprie**

Componenti errati possono causare danni alle persone o il danneggiamento dell'apparecchio. Variazioni, aggiunte o modifiche all'apparecchio possono compromettere la sicurezza.

- ▶ Per le riparazioni usare solo ricambi originali.
- ▶ Pertanto non apportare modifiche ed estensioni o effettuare conversioni dell'apparecchio.

## 2.8 Avvertenze di sicurezza Smontaggio e smaltimento

### PERICOLO

#### **Pericolo di lesioni dovute allo smontaggio**

La mancanza di competenza può causare lesioni durante lo smontaggio.

- ▶ Lo smontaggio deve essere eseguito esclusivamente da personale qualificato che conosca e rispetti le normative nazionali e le ulteriori prescrizioni locali dell'ente fornitore di energia elettrica.
- ▶ Scollegare sempre l'apparecchio dall'alimentazione elettrica.
- ▶ I lavori ai componenti elettrici devono essere eseguiti da elettricisti qualificati.

### PERICOLO

#### **Con un disinserimento errato sussiste il rischio di folgorazione**

A causa di una disconnessione errata dell'apparecchio dalla tensione di rete sussiste il rischio di folgorazione.

- ▶ Scollegare sempre l'apparecchio dall'alimentazione elettrica.
- ▶ Accertarsi dell'assenza di tensione nell'apparecchio con l'ausilio di un apparecchiatura di misurazione omologata.
- ▶ Evitare di toccare i contatti liberi sull'unità elettronica perché possono contenere carica residua.

### PERICOLO

#### **Rischio di folgorazione dovuto a carica residua**

I componenti dell'apparecchio possono presentare carica residua e causare una folgorazione.

- ▶ Non toccare i contatti liberi.

### 3 Dati tecnici

Parametri	Valore
Tensione di collegamento polifase	380 - 415 V 2N / 3N
Tensione di collegamento monofase	220 - 240 V
Frequenza	50 - 60 Hz
Massima potenza assorbita	7250 W
Fusibile / collegamento alla rete trifase	3 x 16 A
Fusibile / collegamento alla rete bifase	2 x 16 A
Fusibile / collegamento alla rete monofase	1 x 32 A (1 x 20 A / 1 x 16 A)
Dimensioni (Larghezza x Profondità x Altezza)	580 x 515 x 199 mm
Peso (incl. accessori/imballaggio)	18,3 kg (PURSA) 20,2 kg (PURSU)
<b>Piano cottura</b>	
Dimensioni zona cottura anteriore sinistra	Ø 95 mm
Potenza zona cottura anteriore sinistra	400 W
Potenza livello power zona cottura anteriore sinistra	600 W
Dimensioni zona cottura anteriore destra	Ø 210 mm
Potenza zona cottura anteriore destra	2300 W
Potenza livello power zona cottura anteriore destra	3000 W
Dimensioni zona cottura posteriore sinistra	Ø 140 mm
Potenza zona cottura posteriore sinistra	900 W
Potenza livello power zona cottura posteriore sinistra	1350 W
Dimensioni zona cottura posteriore destra	Ø 175 mm
Potenza zona cottura posteriore destra	1400 W
Potenza livello power zona cottura posteriore destra	2100 W
<b>Sistema aspirante</b>	
Livelli di potenza aspiratore per piano cottura	1 - 9, P
Raccordo aspirante	BORA Ecotube

Parametri	Valore
<b>Funzionamento filtrante</b>	
Livelli di potenza aspiratore per piano cottura	1 - 9, P
Dimensioni apertura di sfiato (L x H)	445 x 137 mm
Durata utile filtro al carbone attivo	150 h (1 anno)

Tab. 3.1 Dati tecnici S Pure

#### Dimensioni apparecchio PURSA

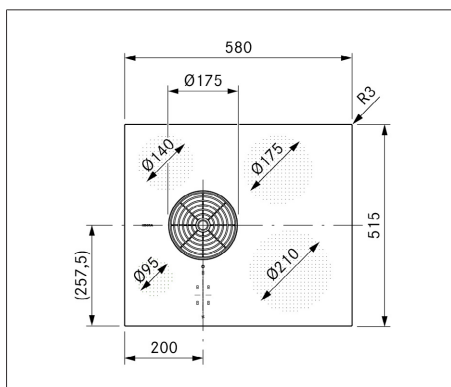

Fig. 3.1 Vista dall'alto PURSA

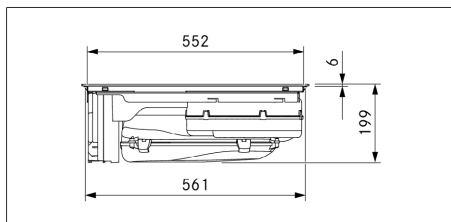

Fig. 3.2 Vista frontale PURSA

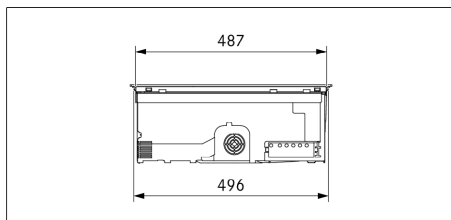

Fig. 3.3 Vista laterale PURSA



## 4 Descrizione apparecchio

► Rispettare tutte le indicazioni di sicurezza e avvertenze (v. "2 Sicurezza").

### 4.1 Descrizione tipo

Tipo	Definizione lunga
PURSA	S Pure piano cottura a induzione con aspiratore integrato - aspirante
PURSU	S Pure piano cottura a induzione con aspiratore integrato - filtrante

Tab. 4.1 Descrizione tipo

### 4.2 Descrizione del sistema

#### 4.2.1 Struttura

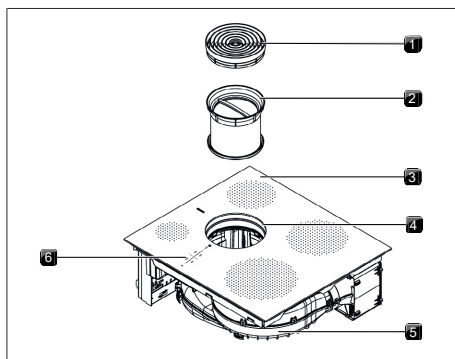

Fig. 4.1 Piano cottura

- [1] Bocchetta d'entrata
- [2] Filtro per i grassi in acciaio inox
- [3] Piano cottura
- [4] Apertura di immissione aria
- [5] Ventilatore
- [6] Pannello di comando

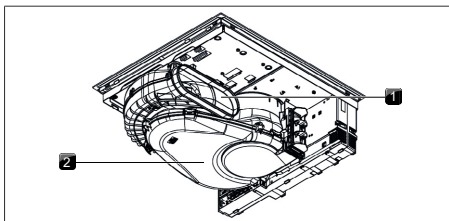

Fig. 4.2 Vista posteriore PURSA

- [1] Apertura di sfogo
- [2] Alloggiamento condotta aria con base alloggiamento

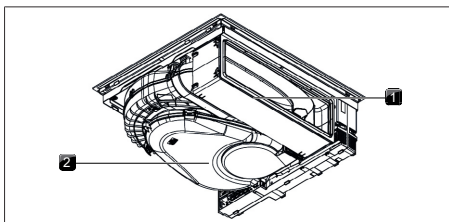

Fig. 4.3 Vista posteriore PURSU

- [1] Scatola di purificazione aria con prolunga telescopica
- [2] Alloggiamento condotta aria con base alloggiamento

#### 4.2.2 Pannello di comando e principio di comando

**i** Il principio di comando e le funzioni sono descritti in maggior dettaglio nel capitolo Funzione e Uso.

L'apparecchio si comanda attraverso un pannello di comando tattile centrale.

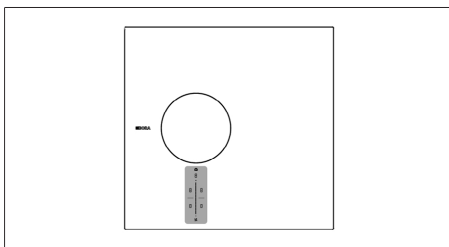

Fig. 4.4 Pannello di comando centrale tattile/slider

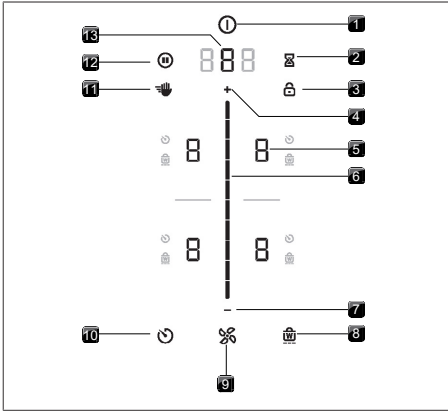

Fig. 4.5 Aree tattili/Pulsanti

- [1] Accendere/Spegnere
- [2] Contaminuti breve
- [3] Blocco display
- [4] Intervallo di regolazione Più
- [5] Selezione zone cottura (4)
- [6] Slider tattile (campo d'impostazione)
- [7] Intervallo di regolazione Meno
- [8] Funzione mantenimento calore
- [9] Funzioni ventilatore
- [10] Timer zone cottura
- [11] Blocco pulizia
- [12] Funzione pausa
- [13] Selezionare ventilatore / Richiamare menu

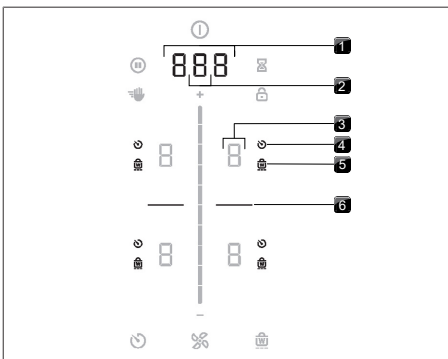

Fig. 4.6 Campi di visualizzazione

- [1] Display multifunzione
- [2] Spia del ventilatore
- [3] Indicatore zone cottura (4)
- [4] Display timer zone cottura (4)
- [5] Display funzione mantenimento calore (4)
- [6] Linea di separazione

### 4.2.3 Simboli

Simbolo	Definizione	Funzione/Significato
	Pulsante accensione	Accendere/Spegnere
	Pulsante pausa	Funzione pausa Attivare/disattivare
	Pulsante pulizia	Blocco pulizia Attivare/disattivare
	Pulsante contaminati breve	Impostazione contaminati breve
	Pulsante blocco	Blocco display
	Slider	Impostazione valori
	Pulsante Più	Aumento valore
	Pulsante Meno	Riduzione valore
	Pulsante ventilatore	Sistema di aspirazione automatica attivare/disattivare, interrompere ritardo d'arresto
	Pulsante timer	Impostazione timer zone cottura
	Pulsante mantenimento calore	Funzione mantenimento calore Attivare/disattivare

Tab. 4.2 Significato dei simboli rappresentati (Icon)

### 4.2.4 Display 7 segmenti

Display multifunzione	Significato	
Spia del ventilatore		Livelli di potenza
		Livello power
		Inattivo
		Sistema di aspirazione automatica
		Funzione di spegnimento automatico ritardato
		Spia di manutenzione del filtro
Display multifunzione		Indicazione tempo
	es.	Codice errore

Tab. 4.3 Significato display 7 segmenti

Display multifunzione	Significato
Display zone cottura	1-9 Livello di potenza
	P Livello power
	- Funzione mantenimento calore
	C Funzione caffè
	U Riconoscimento pentola
	O Inattivo
	H Indicazione calore residuo (la zona cottura è spenta, ma ancora bollente)
	E Errore

Tab. 4.4 Significato display 7 segmenti

### 4.2.5 Concetto luminosità

**i** La luminosità degli indicatori (chiaro e scuro) viene adattata automaticamente dall'apparecchio in base alla specifica situazione d'uso. Le funzioni non disponibili vengono oscurate.

Luminosità	Uso
100 %	La funzione è attiva e selezionata
50 %	La funzione è inattiva e selezionabile
0 %	La funzione non è disponibile

Tab. 4.5 Concetto luminosità

### 4.2.6 Concetto acustico

**i** Il volume dei segnali acustici può essere regolato nel menu 0 % fino a 100 %).

Il sistema distingue tra diversi segnali acustici:

Segnale acustico	Scopo
Singolo tono breve (0,25 s)	Conferma di una selezione
Sequenza beep	Interazione necessaria

Tab. 4.6 Concetto acustico

## 4.3 Principio di funzionamento aspiratore per piano cottura

L'aspiratore per piano cottura viene messo in funzione come sistema aspirante o come sistema filtrante.

### Modalità operativa aspirante

Il vapore di cottura viene convogliato all'aperto attraverso il ventilatore nel sistema di canalizzazione.

### Modalità operativa filtrante

Il vapore di cottura viene convogliato attraverso il ventilatore nel filtro al carbone attivo e quindi l'aria pulita viene rilasciata nell'ambiente. Per motivi di natura igienica e sanitaria è necessario sostituire il filtro al carbone attivo negli intervalli consigliati (Pulizia e cura).

**i** Nel funzionamento filtrante si deve prestare attenzione ad una sufficiente areazione e ventilazione per poter deviare l'umidità dell'aria.

## 4.4 Principio di funzionamento piano cottura a induzione

Le zone di cottura a induzione riscaldano la stoviglie mediante un campo magnetico. Il fondo della pentola viene riscaldato direttamente. La zona cottura si riscalda solo in modo indiretto. Le zone cottura con tecnica a induzione funzionano solo con stoviglie di cottura idonea (fondo magnetizzabile). Si riscalda solo la superficie coperta del fondo della pentola.

### Livelli di potenza

L'alta potenza dei piani cottura a induzione si manifesta in un rapido riscaldamento della stoviglia di cottura. Per evitare di bruciare gli alimenti selezionando il livello di potenza sarà necessario regolarli diversamente rispetto ai sistemi di cottura tradizionali.

Attività	Livello di potenza
Sciogliere burro e cioccolato, sciogliere la gelatina	1
Tenere in caldo salse e minestre, cottura di riso	1-3
Cottura di patate, pasta, minestre, ragù, cottura al vapore di frutta, verdura e pesce, scongelamento di alimenti	2-6



Attività	Livello di potenza
Cottura arrosto in padelle rivestite, cottura protettiva (senza surriscaldamento del grasso) di cotolette, pesce	6 - 7
Riscaldare strutto, carne arrosto, cottura di salse e minestre, cottura di frittate	7 - 8
Portare a ebollizione grandi quantità di liquidi, bistecche	9
Riscaldamento di acqua	P

**Tab. 4.7** Consigli per l'utilizzo dei livelli di potenza

I dati forniti nella tabella sono da considerarsi indicativi. A seconda del tipo di pentola e del livello di riempimento si consiglia di ridurre o aumentare il livello di potenza.

#### Stoviglia di cottura idonea

Le stoviglie di cottura provviste di questo simbolo sono idonee alla cottura su piani cottura a induzione.

Le stoviglie di cottura idonee sono in:

- acciaio inox con fondo magnetizzabile
- acciaio smaltato
- ghisa

► Fare attenzione al diametro minimo del fondo delle stoviglie di cottura.

Apparecchio	Zona cottura	Diametro minimo per il fondo delle stoviglie di cottura
S Pure	a sinistra anteriore	70 mm
	a sinistra posteriore	80 mm
	a destra anteriore	120 mm
	a destra posteriore	90 mm

**Tab. 4.8** Diametro minimo per stoviglie di cottura

- Eseguire eventualmente un test con la calamita. Se la calamita si attacca al fondo della stoviglia significa di regola che è idonea alla cottura a induzione.
- Collocare il tegame direttamente a contatto con la vetroceramica (senza basi o simili).



I tempi di inizio cottura, i tempi di riscaldamento del fondo della pentola o tegame e i risultati della cottura sono fortemente influenzati dalla struttura e dalla tipologia delle stoviglie di cottura utilizzate.

#### Rumorosità

Durante il funzionamento dei piani cottura a induzione si possono sviluppare rumori a causa del materiale e della lavorazione della stoviglie di cottura (ad es. ronzio, schioppetto, fischio, clic o brusio).

## 5 Funzioni e uso

**i** L'aspiratore per piano cottura integrato non deve essere utilizzato con altri piani cottura.

**i** L'apparecchio può essere messo in funzione solo se sono montati la valvola sostituzione filtro, il filtro per i grassi in acciaio inox e la bocchetta d'entrata (per la variante filtrante anche il filtro al carbone attivo).

► Rispettare tutte le indicazioni di sicurezza e avvertenze (v. "2 Sicurezza").

### 5.1 Istruzioni generali di utilizzo

L'apparecchio si comanda attraverso un pannello di comando tattile centrale. Il pannello di comando è dotato di aree tattili e zone di visualizzazione. Queste permettono di controllare l'apparecchio con il dito, mediante tocchi (comando tattile) e movimenti di sfregamento (comando slider).

### 5.2 Comando tattile

Il sistema riconosce diversi comandi tattili.

Comandi tattili	applicabili su	Tempo (contatto)
Tocco	Pulsanti + Slider	0,3 s
Premere a lungo	Pulsanti + Slider	1-8 s
Scorrere	Slider	0,1-8 s

Tab. 5.1 Comando tattile

### 5.3 Panoramica delle funzioni

#### Funzionalità globali

- Regolazione di potenza elettronica
- Contaminuti breve

#### Aspiratore per piano cottura

- Controllo dell'aspiratore automatico
- Funzione di spegnimento automatico ritardato
- Livello power aspiratore per piano cottura
- Spia di manutenzione del filtro

#### Piano cottura

- Avvio di cottura automatico
- Riconoscimento pentola

- Riconoscimento pentola permanente
- Funzione mantenimento calore
- Timer zone cottura (sistema di spegnimento automatico)
- Funzione pausa
- Livello power zone cottura
- Funzione caffè

#### Dispositivi di sicurezza

- Protezione bambini
- Blocco display
- Blocco pulizia (Funzione di pulizia)
- Indicatore di calore residuo
- Spegnimento di sicurezza automatico
- Protezione da surriscaldamento

## 5.4 Comandare il sistema

### 5.4.1 Accensione/spegnimento

► Premere a lungo sul pulsante di accensione .

#### Dopo l'accensione:

dopo aver avviato il sistema sul pannello di comando compare il display standard:

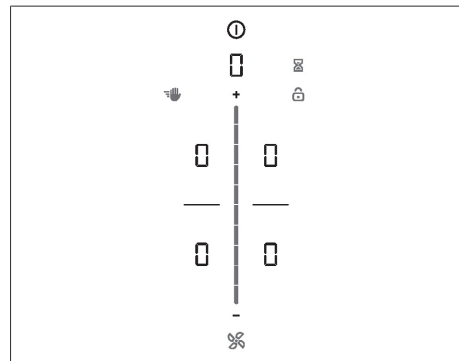



Fig. 5.1 Display standard dopo l'accensione

**i** Quando la protezione bambini è attiva dopo l'avvio del sistema si illumina il pulsante di blocco .

**Dopo lo spegnimento:**

se l'aspiratore per piano cottura era acceso, dopo lo spegnimento viene avviato automaticamente il ritardo d'arresto della ventola. La spia si spegne quando è trascorso il periodo di ritardo d'arresto. Se il piano cottura era acceso, nel caso di zone cottura ancora bollenti viene visualizzato l'indicatore di calore residuo **H**. La spia scompare quando non si ha più la presenza di calore residuo.

**5.4.2 Contaminuti breve**

Il contaminuti breve emette un segnale acustico e visuale allo scadere del periodo di tempo impostato dall'utente e offre la funzione di un comune contaminuti.

**Attivare il contaminuti breve**

► Pulsante contaminuti breve .  
Sul display multifunzione sopra lo slider lampeggia l'indicatore del tempo in minuti (000).

**impostazione del tempo**

► Impostare il tempo desiderato:

Comando	Aumentare il tempo	Ridurre il tempo
Scorrere	 verso l'alto	 verso il basso
Tocco su	 (alla precisione del minuto)	 (alla precisione del minuto)

Tab. 5.2 impostazione del tempo

- Il pulsante contaminuti breve  comincia a lampeggiare.

**Avviare il contaminuti breve**

► Tocco sul pulsante contaminuti breve lampeggiante .

Il tempo impostato comincia a scorrere. Nel display multifunzione viene visualizzato il tempo residuo rimanente.

**Tempo terminato**

Negli ultimi 10 secondi del countdown il tempo residuo viene visualizzato con precisione al secondo e lampeggiante. Negli ultimi 5 secondi con segnale acustico.

**Interrompere il contaminuti breve**





► Premere a lungo sul pulsante contaminuti breve .

 Se l'apparecchio viene spento il contaminuti breve rimane attivo.

**5.5 Funzioni aspiratore per piano cottura**

**5.5.1 Impostazione del livello di potenza ventilatore**



I livelli di potenza del ventilatore possono essere regolati in modi diversi:

- Toccare  o .
- regolazione tramite slider .
- Tocco una determinata posizione dello slider .

**5.5.2 Livello power ventilatore**

Attivando il livello power è disponibile la massima potenza di aspirazione per un periodo di tempo predefinito. Dopo 5 minuti il livello power torna automaticamente al livello di potenza 9.

**Attivare il livello power ventilatore**

- Tocco su  con livello di potenza 9 attivo.
- Nella spia ventilatore compare .

**Disattivare il livello power ventilatore**

Il livello power del ventilatore s'interrompe non appena viene impostato un altro livello di potenza.

**5.5.3 Sistema di aspirazione automatica**

La potenza di aspirazione viene adattata automaticamente al livello di potenza maggiore utilizzato di tutte le zone cottura in funzionamento.

- Se viene modificato il livello di potenza della zona cottura la potenza di aspirazione si adatta automaticamente. L'adattamento della potenza di aspirazione avviene con un ritardo di 20 secondi.

Funzione	Livelli di potenza									
Livello cottura	1	2	3	4	5	6	7	8	9	P
Potenza di aspirazione	4	4	4	4	5	6	7	8	9	P

Tab. 5.3 Potenza di aspirazione con il sistema di aspirazione automatica attivo



**Disattivare l'automatismo di aspirazione per attivare il processo di cottura:**

- Tocco il pulsante ventilatore .
- Compare .

**Disattivare il sistema di aspirazione automatica:**

- ▶ Scorrere su un livello di potenza del ventilatore.
- oppure
- ▶ Tocco il pulsante ventilatore .

**5.5.4 Spegnere il ventilatore****Spegnere il ventilatore**

- ▶ Scorrere verso il basso fino al livello di potenza 0.
- oppure
- ▶ Toccare  fino al livello di potenza 0.
- oppure
- ▶ Premere a lungo sul pulsante del ventilatore .
- oppure
- ▶ Premere a lungo sul livello di potenza ventilatore nel display multifunzione.
- Al termine dell'attività dell'aspiratore viene attivata la funzione di spegnimento automatico ritardato.

**5.5.5 Funzione di spegnimento automatico ritardato**

L'aspiratore per piano cottura funziona ad un livello più basso e si spegne automaticamente dopo un periodo di tempo definito. La durata del ritardo di arresto può essere impostata nel menu (impostazione di fabbrica 20 minuti).

**Interruzione della funzione di spegnimento automatico ritardato**

- ▶ Premere a lungo sul pulsante del ventilatore .

**i** Un ritardo d'arresto dell'aspiratore per piano cottura viene espressamente consigliato da BORA.



**5.5.6 Spia di manutenzione del filtro**

La spia di manutenzione filtro dell'aspiratore per piano cottura si attiva automaticamente se è stata raggiunta la durata utile del filtro al carbone attivo (solo funzionamento filtrante).

- Nel display multifunzione compare .
- La spia di manutenzione del filtro compare a ogni accensione dell'aspiratore per piano cottura e rimane attiva fino alla sostituzione del filtro e al ripristino della spia di manutenzione del filtro (v. "6.3 Voce di menu 3: Visualizzare lo stato del filtro e resettare la spia di manutenzione del filtro").
- Il funzionamento è ancora possibile senza alcuna restrizione.

**i** Indipendentemente dalla spia di manutenzione del filtro i componenti del filtro per i grassi necessitano di regolare pulizia, v. "8 Pulizia e cura".

**5.6 Funzioni piano cottura****5.6.1 Riconoscimento pentola**

Nei piani cottura a induzione la zona cottura riconosce le dimensioni delle stoviglie di cottura automaticamente e fornisce l'energia specificamente soltanto su questa superficie. Una zona cottura a induzione non funziona se viene visualizzato  /  in alternanza. Possibili cause:

- manca stoviglia di cottura
- stoviglia di cottura non idonea
- il diametro del fondo della stoviglia è troppo piccolo

Se dopo l'impostazione di un livello di potenza non viene riconosciuta la pentola, la zona cottura si spegnerà automaticamente dopo 10 minuti.

**Riconoscimento pentola permanente**

L'apparecchio riconosce automaticamente le stoviglie di cottura e attiva il pannello di comando corrispondente. La selezione manuale della zona cottura viene omessa (v. "6.7 Voce di menu 7: Riconoscimento pentola permanente").



**i** Non affidarsi al riconoscimento pentola con i piani cottura a induzione, ma spegnere sempre l'apparecchio dopo l'uso.

**5.6.2 Selezionare la zona cottura**

- ▶ Tocco sul display zone cottura.
- Il comando delle zone cottura viene attivato e si possono effettuare impostazioni per 2 secondi.

**5.6.3 Impostare i livelli di potenza per una zona cottura**

Dopo la selezione della zona cottura, è possibile impostare il livello di potenza in 3 modi diversi:

- ▶ Scorrere fino al livello di potenza desiderato.
- oppure
- ▶ Tocco su una determinata posizione dello slider.
- oppure
- ▶ Tocco  o .

Se necessario ripetere il procedimento per mettere in funzione altre zone cottura.

- i** Il livello di potenza impostato viene visualizzato nel rispettivo display zona cottura.
- i** Due secondi dopo aver effettuato una modifica del livello di potenza il display del pannello di comando ritorna automaticamente al display standard.

### 5.6.4 Livello power zone cottura

Attivando il livello power per un periodo di tempo predefinito è disponibile la massima potenza della zona cottura.

- Il livello power può essere utilizzato contemporaneamente in tutte le zone cottura a patto che nella gestione della potenza non si siano impostate modalità operative ridotte.
- Dopo 5 minuti la zona cottura torna automaticamente al livello di potenza 9.

- i** Non riscaldare mai olio, grasso e simili al livello power. Una potenza elevata può surriscaldare il fondo della pentola.

#### Attivazione del livello power di una zona cottura

- ▶ Tocco su **+** con livello di potenza 9 attivo.
- Sul display zone cottura compare **P**.

#### Interrompere il livello power

- ▶ Impostare un altro livello di potenza

- i** Se viene selezionato un livello di potenza troppo alto per la seconda zona cottura, nell'altra zona cottura il livello power tornerà automaticamente al livello di potenza 9.

### 5.6.5 Avvio di cottura automatico

Attivando l'avvio di cottura automatico la zona cottura funziona per un determinato periodo a potenza piena e viene poi riportata automaticamente al livello di potenza impostato.

Livello di potenza	Durata inizio cottura in min.:sec.
1	0:40
2	1:00
3	2:00

Livello di potenza	Durata inizio cottura in min.:sec.
4	3:00
5	4:20
6	7:00
7	2:00
8	3:00

Tab. 5.4 Panoramica durata avvio cottura

#### Attivazione avvio di cottura automatico

Prerequisito: zona di cottura è attiva (livello di potenza è impostato)

- ▶ Premere a lungo lo slider **---** su una posizione inferiore al livello di potenza 9
- Mentre l'avvio di cottura automatico è attivo lampeggia il livello di potenza visualizzato.

#### Interrompere la funzione di avvio di cottura automatico

- ▶ Impostare un livello di potenza più basso

- i** Se il livello di potenza viene aumentato, durante l'avvio di cottura automatico, viene adattato il tempo di cottura automaticamente.

### 5.6.6 Timer zone cottura

Il sistema di spegnimento automatico spegne automaticamente la zona cottura selezionata allo scadere del periodo di tempo preimpostato. La funzione timer può anche essere applicata a più zone in funzionamento (multitimer).

#### Attivazione timer zone cottura

Prerequisito: zona di cottura è attiva (livello di potenza è impostato)

- ▶ Tocco sul pulsante timer **🕒**.
- Sul display multifunzione sopra lo slider lampeggia l'indicatore del tempo in minuti (**000**).

#### Impostazione del tempo

- ▶ Impostare il tempo desiderato:

Comando	Aumentare il tempo	Ridurre il tempo
Scorrere	<b>---</b> verso l'alto	<b>---</b> verso il basso
Tocco su	<b>+</b> (alla precisione del minuto)	<b>-</b> (alla precisione del minuto)

Tab. 5.5 impostazione del tempo

### Avviare il timer

- ▶ Tocco sul pulsante timer lampeggiante 
- Il tempo impostato comincia a scorrere. Nel display multifunzione viene visualizzato il tempo residuo rimanente.

### Visualizzazione tempo residuo

- ▶ Tocco sul display zona cottura con timer attivo
  - Il tempo residuo viene visualizzato sul display multifunzione.

### Modificare timer attivo

- ▶ Tocco sul display zona cottura con timer attivo
- ▶ Tocco il pulsante timer 
- Il timer viene bloccato.
- Il tempo residuo viene visualizzato lampeggiante.
- ▶ Modificare il tempo impostato e avviare nuovamente il timer.

### Multi-timer

- ▶ Ripetere la procedura con le altre zone di cottura.

### Interruzione del timer

- ▶ Tocco sul display zona cottura con timer attivo
  - ▶ Premere a lungo sul pulsante timer 
- oppure
- ▶ Premere a lungo su un display zone cottura con timer attivo
    - La zona cottura rimane attiva nel livello di potenza impostato.

### Tempo terminato

Negli ultimi 10 secondi del countdown il tempo residuo viene visualizzato con precisione al secondo e lampeggiante. Negli ultimi 5 secondi con segnale acustico.

Trascorso il tempo impostato la zona cottura viene automaticamente disattivata (= livello di potenza )

## 5.6.7 Funzione pausa

Con la funzione pausa si possono disattivare provvisoriamente tutte le zone cottura in modo semplice e veloce. I processi di cottura possono essere interrotti al massimo per 10 minuti. Disattivando la funzione pausa, prosegue il funzionamento con le impostazioni originali. Allo scadere di 10 minuti il processo di cottura termina automaticamente.

-  La funzione ventilatore, la funzione bridge e il contaminuti breve attivo non vengono interrotti. I timer attivi delle zone cottura vengono interrotti.

### Attivazione della funzione pausa

- ▶ Tocco sul pulsante pausa 



### Disattivazione funzione pausa

- ▶ Premere a lungo sul pulsante pausa 

## 5.6.8 Funzione mantenimento calore

Con la funzione mantenimento calore le pietanze già cotte possono essere tenute calde senza il rischio di bruciarsi. La durata massima della funzione mantenimento calore è limitata a 8 ore.

### Attivare la funzione mantenimento calore



- ▶ Selezionare la zona cottura
- ▶ Tocco sul pulsante mantenimento calore 
- La zona cottura indica  e accanto viene visualizzato il simbolo mantenimento in caldo 

### Disattivare la funzione mantenimento calore

- ▶ Toccare il pulsante mantenimento calore 
- oppure
- ▶ Impostare il livello di potenza

## 5.6.9 Funzione caffè

Con la funzione caffè la preparazione del caffè con la moka è gestita in maniera automatica.

-  La funzione caffè si trova nelle due zone cottura di sinistra.
-  La moka dev'essere adatta ai piani di cottura a induzione.

### Impostare il livello di riempimento dell'acqua della moka

Per utilizzare la funzione caffè è necessario impostare il livello di riempimento dell'acqua corretto della moka. I seguenti valori sono impostati di fabbrica:



Zona cottura	Livello di riempimento
Zona cottura anteriore sinistra (Ø 95 mm)	210 ml
Zona cottura posteriore sinistra (Ø 135 mm)	280 ml



Tab. 5.6 Livelli di riempimento dell'acqua preimpostati

Calcolare il livello di riempimento esatto della moka riempiendo la parte inferiore di acqua fino alla valvola di sicurezza e versandola quindi in un misurino.

## Impostare il livello di riempimento dell'acqua

È possibile impostare un livello di riempimento dell'acqua da 50 ml a 900 ml.

- ▶ Tocco la zona cottura desiderata.
  - Vengono visualizzate le funzioni aggiuntive delle zone cottura.
- ▶ Tocco 2 volte il pulsante mantenimento calore .
- ▶ Il display zone cottura indica  lampeggiante.
- ▶ Sul spia del ventilatore di raffreddamento e sullo slider compare per 2 secondi il livello di riempimento impostato.
- ▶ Ora riportare il livello di riempimento nella maniera più precisa possibile:

Inserimento	Aumentare la quantità	Ridurre la quantità
Livelli da 100 ml	Scorrere verso l'alto	Scorrere verso l'alto
Livelli da 10 ml	Tocco su 	Tocco su 



Tab. 5.7 Inserire il livello di riempimento

- ▶ Tenere premuta la spia .
  - L'impostazione viene salvata e il pannello di comando passa alla visualizzazione standard.
  - L'impostazione rimane salvata sull'apparecchio fino alla modifica successiva.

## Preparare la moka



- ▶ Riempire la parte inferiore della moka di acqua fredda fin sotto alla valvola di sicurezza.
- ▶ Quindi inserire il filtro.
- ▶ Riempirlo uniformemente fino al bordo con la polvere di caffè.
  - La polvere di caffè non va pressata.
- ▶ Quindi avvitare la parte superiore.
  - Le due parti della moka devono essere ben avvitate tra loro.
- ▶ Sistemare la moka sulla zona cottura.

## Attivare la funzione caffè

- ▶ Tocco la zona cottura desiderata.
  - Vengono visualizzate le funzioni aggiuntive delle zone cottura.
- ▶ Tocco 2 volte il pulsante mantenimento calore .
- Il display zone cottura indica  lampeggiante.
- Sulla spia del ventilatore e sullo slider compare per 2 secondi il livello di riempimento impostato.

## Avviare la funzione caffè

La funzione può essere avviata fintanto che il livello di riempimento è visualizzato sul display della ventola.

- ▶ Tocco sul display .
- Sul display multifunzione viene visualizzato il tempo residuo stimato.
- Il display del pannello di comando passa dopo 2 secondi al display standard.
- Accanto alla zona cottura viene visualizzato il simbolo mantenimento calore  e il simbolo del timer .

## Tempo terminato

- 10 secondi prima che scada il tempo impostato, il sistema visualizza il tempo residuo lampeggiante.
- Negli ultimi 5 secondi del conto alla rovescia ogni secondo viene accompagnato da un segnale acustico.
- L'indicatore del tempo  passa al livello di potenza del ventilatore.
- Trascorso il tempo, la zona cottura viene disattivata automaticamente (= livello di potenza 0).

Quando la funzione caffè è attiva, il tempo impostato comincia ad avanzare:

- ▶ Tocco sul display .
- Il tempo residuo viene visualizzato sul display multifunzione per 2 secondi.

## Trucchi e consigli

Se il caffè viene preparato troppo velocemente:

- L'acqua utilizzata è troppo poca.
- L'acqua utilizzata è troppa.
- La macinatura della polvere di caffè è troppo grossa (il caffè può risultare annacquato).
- L'acqua utilizzata è troppo calda. Se non c'è acqua più fresca, basta ridurre appena il livello di riempimento dell'acqua impostato.
- Il filtro non è riempito completamente con la polvere di caffè.

Il caffè non passa completamente:

- L'acqua utilizzata è troppa.
- L'acqua utilizzata è troppo poca.
- La macinatura della polvere di caffè è troppo fine (il caffè può risultare annacquato).
- La moka non è stata avvitata bene.
- Si è utilizzata troppa polvere di caffè, la polvere è stata pressata.

-  Il tempo può variare leggermente tra le due zone di cottura.

## 5.6.10 Spegnimento della zona cottura

- ▶ Selezionare la zona cottura
- ▶ Impostazione del livello di potenza 0 oppure

► Premere a lungo sul display zona cottura

## 5.7 Dispositivi di sicurezza

### 5.7.1 Protezione bambini

La protezione bambini impedisce l'accensione involontaria o non autorizzata degli apparecchi.

- Dopo aver acceso il dispositivo si accende il simbolo di blocco nel pannello di comando .

#### Attivazione/disattivazione permanente della protezione bambini

(v. "6.2 Voce di menu 2: Protezione bambini")

#### Disattivare la protezione bambini per un processo di cottura

► Premere a lungo sul pulsante di blocco .

### 5.7.2 Blocco display

Il blocco display impedisce una modifica involontaria o non autorizzata delle impostazioni selezionate in funzione.

- Se è attivo il blocco display si illumina il simbolo .
- Le funzioni sono bloccate e le indicazioni del display sono oscurate (eccezione: Accensione/ spegnimento schermo tattile).

#### Attivare/disattivare blocco comando

► Premere a lungo sul pulsante di blocco .

Ad eccezione del pulsante d'accensione e del pulsante di blocco tutte le funzioni sono disattivate.

-  Se il sistema viene spento con il blocco display attivato accendendolo nuovamente il blocco display non sarà più attivo.

### 5.7.3 Blocco pulizia

Il blocco pulizia impedisce l'immissione di comandi involontaria pulendo il pannello di comando durante il processo di cottura. Tutte le impostazioni dell'apparecchio rimangono invariate durante questo periodo.

#### Attivare il blocco pulizia

► Tocco il pulsante di pulizia .

Il pannello di comando viene bloccato per 10 secondi.

#### Disattivare il blocco pulizia prima

► Premere a lungo il pulsante pulizia .

### 5.7.4 Indicatore di calore residuo

Se una zona cottura è ancora bollente dopo lo spegnimento c'è il rischio di bruciature e di incendio. Viene visualizzato H (indicatore di calore residuo).

- Non toccare le zone cottura bollenti.
  - Non appoggiare oggetti sulle zone cottura bollenti.
- Dopo un periodo di raffreddamento adeguato (temperatura < 55 °C) la spia si spegne.

### 5.7.5 spegnimento di sicurezza automatico

#### Aspiratore per piano cottura

L'aspiratore per piano cottura dopo 120 min. senza immissioni o modifiche del livello di potenza passa alla modalità automatica.

#### Piani cottura

Ogni zona cottura viene spenta automaticamente dopo un periodo di funzionamento predefinito senza modifica del livello di potenza. La durata fino allo spegnimento di sicurezza automatico può essere impostata nel menu cliente. Si possono scegliere 3 livelli (impostazione di fabbrica livello 2).

Livello di potenza	Spegnimento di sicurezza automatico dopo h.:min.		
	Livello 1	Livello 2	Livello 3
1	12:00	8:24	6:00
2	10:00	6:24	4:00
3	9:00	5:12	2:30
4	8:00	4:12	2:00
5	6:00	3:18	1:30
6	4:00	2:12	1:00
7	4:00	2:12	1:00
8	3:00	1:48	0:45
9	2:00	1:18	0:30
P	0:05	0:05	0:05

Tab. 5.8 Spegnimento di sicurezza automatico per livelli di potenza



Funzione manteni- mento calore	Spegnimento di sicurezza automatico dopo h.:min.		
	Livello 1	Livello 2	Livello 3
	12:00	8:00	4:00

**Tab. 5.9** Spegnimento di sicurezza automatico per i livelli di mantenimento calore

### 5.7.6 Protezione da surriscaldamento

-  In caso di surriscaldamento la potenza del piano cottura viene ridotta e l'apparecchio si spegne del tutto.

L'apparecchio è provvisto di una protezione da surriscaldamento. La protezione da surriscaldamento può scattare quando:

- le stoviglie vengono riscaldate senza contenuto.
- Olio o grasso vengono riscaldati a un alto livello di potenza.
- Viene riaccesa una zona cottura bollente dopo un'interruzione di corrente.

Con la protezione da surriscaldamento viene intrapresa una delle seguenti misure:

- Il livello power attivato viene ridotto.
- il livello power non può più essere acceso.
- Il livello di potenza impostato viene ridotto.
- Il piano cottura viene completamente disattivato.

Dopo un periodo di raffreddamento adeguato il piano cottura può essere riutilizzato nel suo complesso.

## 6 Menu cliente

Nel menu cliente possono essere impostate determinate funzioni.

### Richiamare il menu cliente

Prerequisito: L'apparecchio è acceso, tutte le zone cottura e l'aspiratore per piano cottura sono inattivi e non è presente calore residuo.

- ▶ Premere a lungo il display multifunzione.
- Viene richiamato il menu e viene visualizzata la prima voce di menu.

### Navigazione menu cliente

Navigare alla voce di menu successiva:

- ▶ Tocco sul display multifunzione.
- Le impostazioni effettuate vengono acquisite automaticamente al cambio a un'altra voce di menu o quando si chiude il menu.

### Terminare il menu cliente



- ▶ Premere a lungo il display multifunzione, oppure
- ▶ Premere a lungo sul pulsante d'accensione 
- Il menu viene chiuso e l'apparecchio si spegne.

### Panoramica menu cliente

Voce di menu/Definizione/Selezione	Impostazione di fabbrica
1 Volume dei segnali acustici (0- 9)	4
2 Protezione bambini (On/Off)	Off
3 Visualizzare lo stato del filtro (resettare la spia di manutenzione del filtro)	
4 Durata della funzione di spegnimento automatico ritardato (10, 15, 20 min)	20 min
5 Velocità di reazione delle aree tattili (1 lenta, 2 media, 3 veloce)	2
6 Test LED	
7 Riconoscimento pentola permanente	Off
8 Versione di software/hardware	
9 Spegnimento di sicurezza automatico (1 lungo, 2 medio, 3 breve)	2
A Super Simple Mode	Off
0 ripristinare le impostazioni di fabbrica	

Tab. 6.1 Panoramica menu cliente

### 6.1 Voce di menu 1: volume dei segnali acustici

-  I segnali acustici rilevanti ai fini della sicurezza vengono sempre impostati con volume al 100%.
-  Il segnale acustico per l'accensione/spengimento viene rilasciato in almeno 4 livelli di volume diversi.
-  Dopo aver richiamato la voce del menu viene visualizzato il volume attualmente impostato.

#### Impostazione volume segnali acustici:

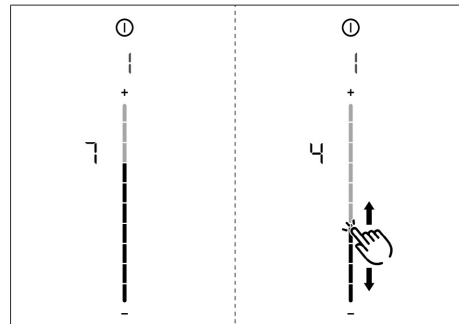





Fig. 6.1 Voce di menu 1: volume dei segnali acustici

### 6.2 Voce di menu 2: Protezione bambini

-  Con la voce di menu 2 la protezione bambini può essere attivata o disattivata permanentemente.

#### Attivazione/disattivazione permanente della protezione bambini:

- ▶ Tocco sulla parte superiore dello slider  per attivare
- ▶ Tocco sulla parte inferiore dello slider  per disattivare

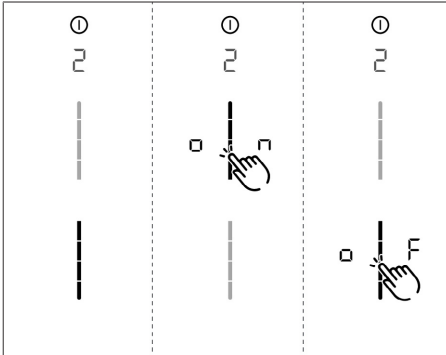



Fig. 6.2 Voce di menu 2: Protezione bambini

### 6.3 Voce di menu 3: Visualizzare lo stato del filtro e resettare la spia di manutenzione del filtro

**i** Selezionando la voce di menu 3 si visualizza automaticamente lo stato del filtro attivo (solo per funzionamento filtrante).

#### Ripristinare la spia di manutenzione del filtro:

- ▶ Premere a lungo sul pulsante del ventilatore .
- Lo stato del filtro viene resettato al 100%.
- La spia di manutenzione del filtro **F** non viene più visualizzata all'accensione.

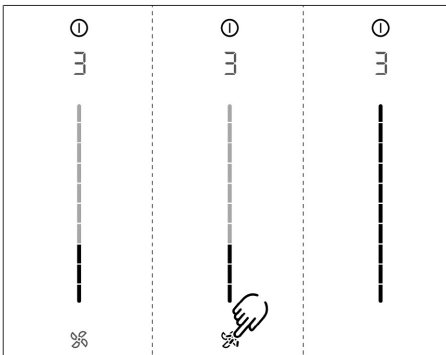

Fig. 6.3 Voce di menu 3: Ripristinare lo stato del filtro e la spia di manutenzione del filtro

### 6.4 Voce di menu 4: durata della funzione di spegnimento automatico ritardato

**i** Se si richiama la voce di menu 4, per 2 secondi viene visualizzata la durata attualmente impostata.

**Possono essere selezionati 3 tempi:**  
20 minuti / 15 minuti / 10 minuti

**Selezionare la durata della funzione di spegnimento automatico ritardato:**

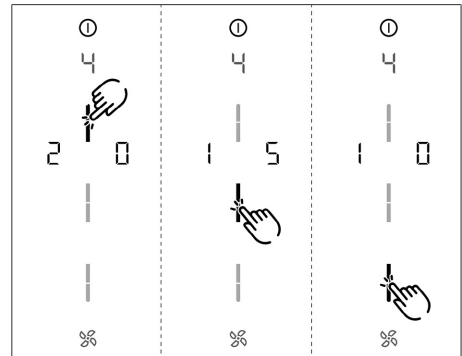

Fig. 6.4 Voce di menu 4: durata della funzione di spegnimento automatico ritardato

### 6.5 Voce di menu 5: velocità di reazione delle aree tattili

**i** Se si richiama la voce di menu 5, viene visualizzata la velocità di reazione attualmente impostata.

- Velocità di reazione **1**: lenta
- Velocità di reazione **2**: media
- Velocità di reazione **3**: veloce

Selezionare la velocità di reazione:

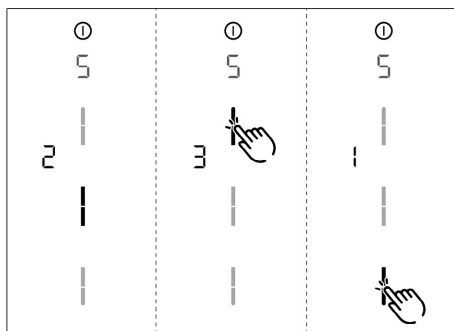



Fig. 6.5 Voce di menu 5: Velocità di reazione

## 6.6 Voce di menu 6: Test LED

**i** Controllo delle funzionalità di tutti i LED nelle aree tattili.

**Avviare test LED:**

- ▶ Tocco sulla parte dello slider .
- La luminosità di tutti gli indicatori è del 50 %.
- ▶ Tocco su un indicatore a piacere.
- L'indicatore selezionato viene visualizzato per il test per 1 secondo con una luminosità del 100%.
- Altri indicatori possono essere controllati con un tocco.

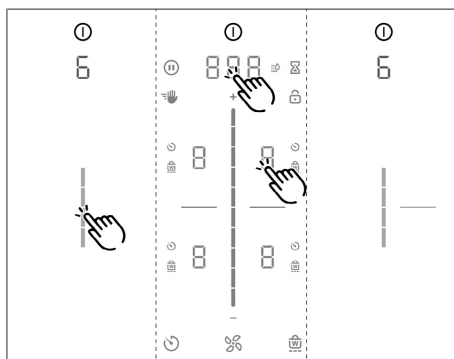

Fig. 6.6 Voce di menu 6: Test LED

**Terminare test LED:**



- ▶ Premere a lungo il display multifunzione.

**i** Dopo 5 secondi senza comandi il test LED viene terminato automaticamente.

## 6.7 Voce di menu 7: Riconoscimento pentola permanente

**i** Attivare o disattivare in modo permanente il riconoscimento pentola permanente.

**Attivare o disattivare il riconoscimento pentola permanente:**

- ▶ Tocco sulla parte superiore dello slider  per attivare.
- ▶ Tocco sulla parte inferiore dello slider  per disattivare.

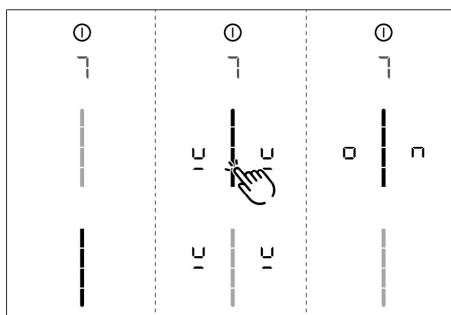

Fig. 6.7 Voce di menu 7: Riconoscimento pentola permanente

## 6.8 Voce di menu 8: Visualizzare versione di software/hardware

**i** La versione di software/hardware viene visualizzata attraverso i 4 display delle zone di cottura.

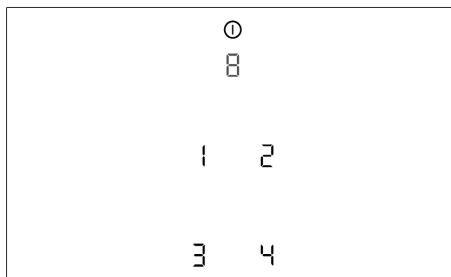

Fig. 6.8 Voce di menu 8: Versione di software/hardware

## 6.9 Voce di menu 9: spegnimento di sicurezza automatico

**i** Alla voce di menu 9 può essere selezionato il lasso di tempo (livello) fino allo spegnimento di sicurezza automatico delle zone cottura.

**Viene visualizzato il livello attuale:**

- Livello 1: lungo lasso di tempo fino allo spegnimento di sicurezza automatico
- Livello 2: medio lasso di tempo fino allo spegnimento di sicurezza automatico (impostazione di fabbrica)
- Livello 3: breve lasso di tempo fino allo spegnimento di sicurezza automatico

**Selezionare livello:**

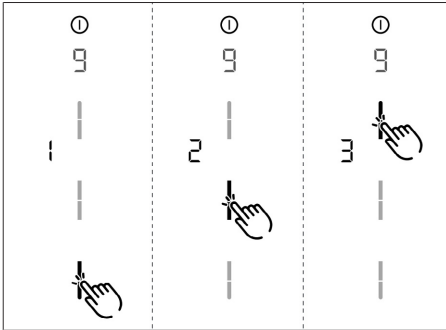



Fig. 6.9 Voce di menu 9: spegnimento di sicurezza automatico

## 6.10 Voce di menu A: Super Simple Mode

Nel Super Simple Mode vengono disattivate le seguenti funzioni aggiuntive e le rispettive visualizzazioni:

- Timer zone cottura
- Contaminuti breve
- Blocco pulizia
- Blocco display
- Funzione mantenimento calore
- Funzione pausa

**Attivazione o disattivazione Super Simple Mode:**

- ▶ tocco sulla parte superiore dello slider per attivare.
- ▶ Tocco sulla parte inferiore dello slider  per disattivare

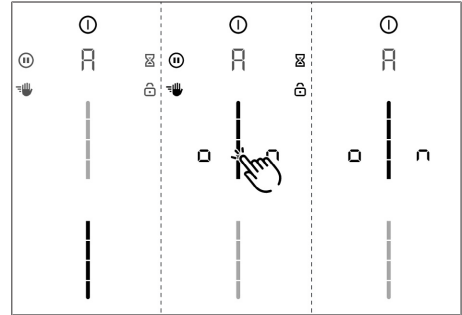



Fig. 6.10 Voce di menu A: Super Simple Mode

## 6.11 Voce di menu 0: ripristinare le impostazioni di fabbrica

**i** Con la voce di menu 0 vengono ripristinate tutte le impostazioni di fabbrica nel menu cliente.

**Ripristinare le impostazioni di fabbrica (Reset)**

- ▶ Premere a lungo a parte dello slider .
- Al termine del reset l'apparecchio si spegne.

## 7 Pulizia e cura

- ▶ Rispettare tutte le indicazioni di sicurezza e avvertenze (v. "2 Sicurezza").
- ▶ Per evitare di farsi male, durante la pulizia e cura accertarsi che il piano cottura e l'aspiratore per piano cottura siano completamente spenti e raffreddati.
- ▶ Rispettare i seguenti cicli di pulizia e cura:

Componenti	Cicli di pulizia
Pannello di comando	Subito dopo ogni accumulo di sporco
Piano cottura	Subito dopo ogni imbrattamento pulire accuratamente con detergenti d'uso commerciale
Aspiratore per piano cottura	a scadenza settimanale
Bocchetta d'entrata e filtro per i grassi in acciaio inox	<ul style="list-style-type: none"> <li>● Dopo la cottura di ogni pietanza ad alto contenuto di grassi; comunque almeno una volta la settimana</li> <li>● con spia di manutenzione del filtro </li> <li>● a mano oppure in lavastoviglie (max. 65°C)</li> <li>● Pulire le superfici in acciaio inossidabile soltanto in senso della satinatura</li> </ul>
Alloggiamento condotta aria	Ogni 6 mesi o alla sostituzione del filtro a carbone attivo
Filtro al carbone attivo (solo filtrante)	Sostituire in caso di formazione di odori, di diminuita potenza d'aspirazione o se la spia di manutenzione del filtro indica 

Tab. 7.1 Cicli di pulizia

- i** Una pulizia e una cura regolari garantiscono una lunga durata di vita e un funzionamento ottimale.

### 7.1 Detergenti

- ▶ Non utilizzare detergenti chimici aggressivi, a base acida e alcalina (ad es. spray per il forno).
- ▶ Assicurarsi che i detergenti non contengano alcuna sostanza come sabbia, soda, acidi, basi o cloruri.
- ▶ Non utilizzare mai pulitori a vapore, spugne abrasive o mezzi abrasivi.

- i** Con detergenti aggressivi e fondi abrasivi si danneggia la superficie con conseguente comparsa di macchie scure.

### 7.2 Manutenzione di piano cottura e aspiratore per piano cottura

- ▶ Tenere pulito l'apparecchio e rimuovere subito ogni tipo di impurità.
- ▶ Non utilizzare il piano cottura come superficie di lavoro o superficie d'appoggio.
- ▶ Utilizzare solo stoviglie adatte per l'apparecchio.
- ▶ Non spingere o tirare le stoviglie sul piano cottura.
- ▶ Sollevare sempre pentole e padelle.

Decolorazioni e punti lucidi non rappresentano un danneggiamento del piano cottura. La funzionalità del piano cottura e la stabilità della vetroceramica non vengono compromessi.

Le decolorazioni del piano cottura si formano a causa di residui non eliminati e attaccati.

I punti lucidi si formano a causa dell'abrasione dovuta all'uso di stoviglie con fondo abrasivo, soprattutto se in alluminio, o a causa di detergenti inadeguati. Sono molto difficili da eliminare.

### 7.3 Pulizia del piano cottura

- i** Per la pulizia del piano cottura sono necessari uno speciale raschietto per vetroceramica e detergenti idonei.

#### Pulizia regolare

- ▶ Rimuovere tutto lo sporco grossolano e i resti di alimenti dal piano cottura con un raschietto per vetroceramica.
- ▶ Applicare il detergente sul piano cottura freddo.
- ▶ Distribuire il detergente con carta da cucina o un panno pulito.
- ▶ Passare sul piano cottura con un panno bagnato.
- ▶ Asciugare il piano cottura con un panno pulito.

#### Sporco intenso

- ▶ Eliminare lo sporco ostinato e le macchie (macchie di calcare, macchie bianco-grigiastre lucide) con detergenti quando il piano cottura è ancora caldo.

- ▶ Ammorbidire gli alimenti traboccati con un panno bagnato.
- ▶ Rimuovere residui di sporco con il raschietto per vetroceramica.

#### Pulizia superficiale durante il funzionamento

- ▶ Rimuovere subito grani, briciole o simili che durante il normale lavoro di cottura cadono sul piano cottura per evitare di graffiare la superficie.
- ▶ rimuovere immediatamente residui fusi appiccicosi di plastica, pellicola di alluminio, zucchero ovvero alimenti contenenti zucchero con un raschietto per vetroceramica dalla zona cottura calda per evitare che si attacchino permanentemente.

- i** Se l'aspiratore per piano cottura è in funzione la bocchetta d'entrata deve essere montata affinché non vengano aspirati oggetti piccoli e leggeri, come panni di pulizia in stoffa o carta.

## 7.4 Pulire l'aspiratore per piano cottura

- ▶ Pulire le superfici del sistema di aspirazione con un panno morbido umido, un detersivo per piatti o un detergente per vetri delicato.
- ▶ Rimuovere i residui secchi di sporco con un panno umido (non grattare!).

### 7.4.1 Smontaggio dei componenti

### 7.4.2 Pulire la bocchetta d'entrata e il filtro per i grassi in acciaio inox

- i** Quando non è più possibile pulire completamente il filtro per i grassi in acciaio inox bisognerà sostituirlo (v. "11 Garanzia, Assistenza tecnica e Pezzi di ricambio").

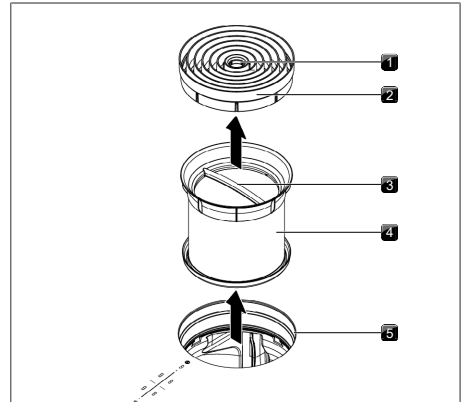

Fig. 7.1 Smontaggio dei componenti

- [1] Impugnatura
- [2] Bocchetta d'entrata
- [3] Maniglia
- [4] Filtro per i grassi in acciaio inox
- [5] Apertura di immissione aria

#### Lavaggio a mano

- ▶ Utilizzare un detersivo sgrassante.
- ▶ Sciacquare i componenti con acqua calda.
- ▶ Pulire i componenti con una spazzola morbida.
- ▶ Dopo la pulizia risciacquare bene i componenti.

#### Lavaggio in lavastoviglie

- ▶ Rimuovere i residui di cibo grossolano dai componenti.
- ▶ Mettere i componenti in lavastoviglie.
- ▶ Non deve raccogliersi acqua nei componenti del filtro.
- ▶ Lavare i componenti con un programma di lavaggio al massimo di 65 °C.

- i** Per evitare le gocce di umidità nell'apparecchio si raccomanda di scuotere bene i componenti dopo la pulizia e di asciugarli con un panno, se necessario.

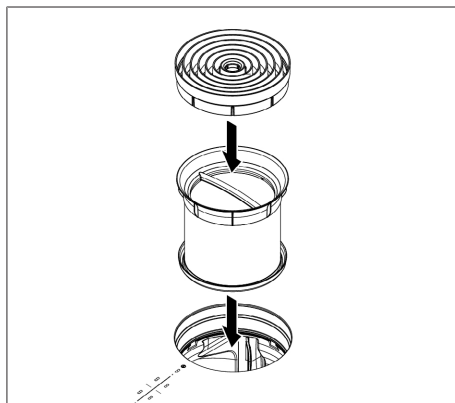

Fig. 7.2 Montaggio dei componenti

### 7.4.3 Montaggio dei componenti

#### Inserire il filtro per i grassi in acciaio inox

- ▶ Afferrare il filtro per i grassi in acciaio inox per la maniglia.
- ▶ Inserire il filtro per i grassi in acciaio inox nell'apertura di immissione aria. Un bloccaggio non è previsto e non è neanche necessario.

#### Inserire la bocchetta di entrata

- ▶ Inserire la bocchetta d'entrata nell'apertura di immissione aria.
- ▶ Attenzione alla posizione corretta.

### 7.4.4 Rimuovere i fluidi nell'apparecchio

I fluidi che entrano nell'apparecchio attraverso l'apertura di immissione aria vengono raccolti nel filtro per i grassi in acciaio inox (fino a 150 ml) e nell'alloggiamento condotta aria.

Procedere nel seguente modo:

- ▶ Rimuovere la bocchetta d'entrata e il filtro per i grassi in acciaio inox.
- ▶ Svuotare il filtro per i grassi in acciaio inox.
- ▶ Controllare che non si siano accumulati dei fluidi sulla base dell'alloggiamento condotta aria.
- ▶ Se necessario asciugare i fluidi sulla base dell'alloggiamento dall'alto attraverso l'apertura di immissione aria con una spugna o un panno.
- ▶ Pulire l'alloggiamento condotta aria.
- ▶ Per fare asciugare il filtro al carbone attivo e gli elementi di canalizzazione attivare l'aspiratore per piano cottura con livello di potenza minimo 5.

- Dopo 120 minuti l'aspiratore per piano cottura si spegne automaticamente e viene attivata la funzione di spegnimento automatico ritardato.

## 7.5 Pulizia alloggiamento condotta aria

L'alloggiamento condotta aria si trova sul lato inferiore del piano cottura nel mobile d'incasso. Sulla superficie dell'alloggiamento condotta aria possono depositarsi grassi e residui di calcare. Per questo è necessaria una pulizia accurata regolare.

#### Aprire l'alloggiamento condotta aria

- ▶ Rimuovere la bocchetta d'entrata e il filtro per i grassi in acciaio inox.
- ▶ Rimuovere la valvola di sostituzione del filtro (v. disegno).
- ▶ Tenere con una mano la base alloggiamento.
- ▶ Aprire i 6 bloccaggi applicati su tutto il perimetro.
- ▶ Rimuovere la base alloggiamento.
- ▶ Pulire l'alloggiamento della condotta aria e la base alloggiamento con un detergente delicato.

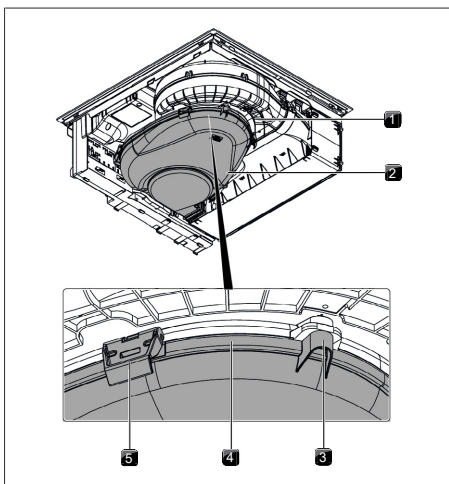

Fig. 7.3 Alloggiamento condotta aria

- [1] Alloggiamento condotta aria
- [2] Base alloggiamento
- [3] Perna di centratura
- [4] Scanalatura di tenuta
- [5] Bloccaggio



### Chiudere l'alloggiamento condotta aria

- ▶ Posizionare la base alloggiamento con l'ausilio dei tre perni di centratura applicati su tutto il perimetro sotto l'alloggiamento condotta aria.
- ▶ Premere la base alloggiamento verso l'alto nella scanalatura di tenuta.
- ▶ Chiudere i 6 bloccaggi.
- ▶ Controllare il corretto posizionamento della base alloggiamento.
- ▶ Inserire la valvola di sostituzione del filtro (v. disegno).
- ▶ Controllare il corretto posizionamento della valvola di sostituzione del filtro.
- ▶ Inserire il filtro per i grassi in acciaio inox e la bocchetta di entrata.

## 7.6 Sostituire il filtro al carbone attivo

Solo se l'aspiratore per piano cottura lavora con funzionamento filtrante viene utilizzato un filtro al carbone attivo in aggiunta al filtro per i grassi in acciaio inox. Il filtro al carbone attivo lega le sostanze odoranti che si formano durante il processo di cottura.

**i** Il filtro al carbone attivo deve essere sostituito quando viene indicato **F** sulla spia del ventilatore (spia di manutenzione del filtro). Il filtro al carbone attivo è reperibile presso il vostro rivenditore di fiducia oppure contattando BORA attraverso il sito [www.mybora.com](http://www.mybora.com).

### Rimuovere il filtro al carbone attivo

- ▶ Rimuovere la bocchetta d'entrata e il filtro per i grassi in acciaio inox.
- ▶ Tirare all'interno dell'apertura immissione aria la valvola di sostituzione del filtro dall'apertura della cassetta del filtro.

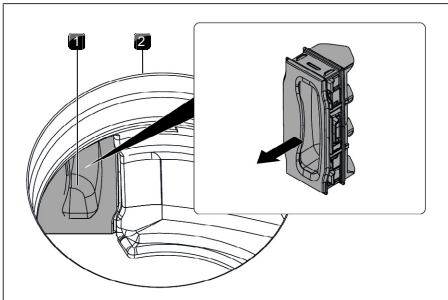

Fig. 7.4 Rimuovere la valvola di sostituzione del filtro

- [1] Valvola di sostituzione del filtro
- [2] Apertura di immissione aria

- ▶ Prendere il filtro al carbone attivo per la cinghia di presa e tirarlo il più possibile verso l'alto dall'apertura della cassetta del filtro.
- ▶ Afferrare l'estremità del filtro a carbone attivo e tirarlo completamente fuori dall'apertura immissione aria girando verso sinistra.

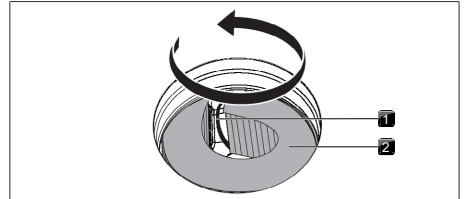

Fig. 7.5 Ruotare il filtro al carbone attivo dalla cassetta del filtro

- [1] Cinghia di presa
- [2] Filtro al carbone attivo

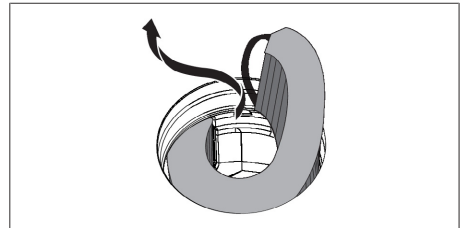

Fig. 7.6 Rimuovere il filtro al carbone attivo dall'apertura immissione aria

### Inserimento del filtro al carbone attivo

- ▶ Rimuovere l'imballaggio del filtro al carbone attivo.
- ▶ Orientare correttamente il filtro al carbone attivo seguendo i simboli stampati (freccia a sinistra, cinghia di presa a destra).
- ▶ Afferrare il filtro al carbone attivo da entrambe le estremità.
- ▶ Piegarlo in forma cilindrica affinché le due estremità del filtro siano l'una di fronte all'altra.

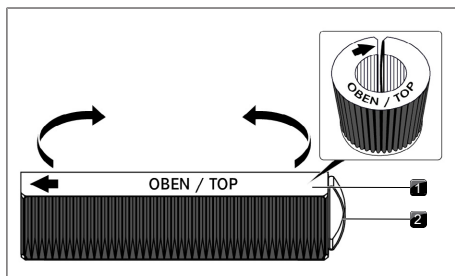

Fig. 7.7 Filtro al carbone attivo

- [1] Filtro al carbone attivo
- [2] Cinghia di presa

- ▶ Inclinare il filtro al carbone attivo leggermente e inserirlo nell'apertura immissione aria.

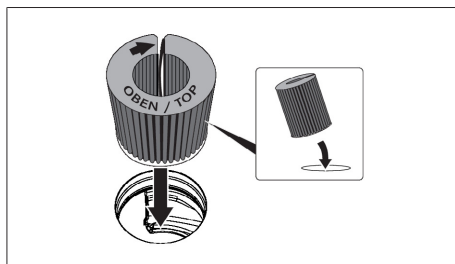

Fig. 7.8 Inserire il filtro al carbone attivo nell'apertura di aspirazione

- ▶ Inserire l'estremità sinistra del filtro nell'apertura della cassetta del filtro.
- ▶ Spingere il filtro al carbone attivo fino al punto di blocco nella cassetta del filtro (a tal scopo è possibile aprire le lamelle con un dito e spingere lentamente il filtro nell'alloggiamento).
- La posizione finale del filtro al carbone attivo è raggiunta quando il filtro è stato spinto completamente nella cassetta del filtro.

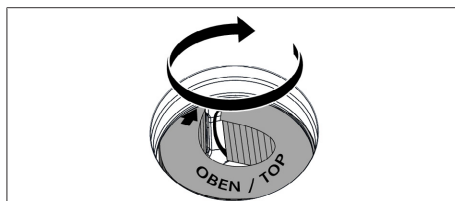

Fig. 7.9 Posizionare il filtro al carbone attivo nella posizione finale

- ▶ Premere all'interno dell'apertura immissione aria la valvola di sostituzione del filtro fino al punto di blocco nell'apertura della cassetta del filtro.
- ▶ Controllare il corretto posizionamento della valvola di sostituzione del filtro.

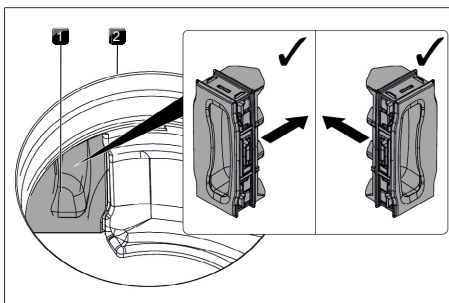

Fig. 7.10 Inserire la valvola di sostituzione del filtro







- [1] Valvola di sostituzione del filtro
- [2] Apertura di immissione aria

- ▶ Inserire il filtro per i grassi in acciaio inox e la bocchetta di entrata.
- ▶ Ripristinare la spia di manutenzione del filtro (v. "6.3 Voce di menu 3: Visualizzare lo stato del filtro e resettare la spia di manutenzione del filtro").

## 8 Risoluzione dei guasti

**i** Guasti ed errori spesso possono essere rimossi in autonomia. Questo permette di risparmiare tempo e denaro perché non è necessario richiedere l'intervento dell'assistenza clienti.

► Rispettare tutte le indicazioni di sicurezza e avvertenze (v. "2 Sicurezza").

Situazione d'uso	Causa	Soluzione
L'apparecchio non si accende	Il fusibile o l'interruttore automatico è difettoso	Sostituire il fusibile Accendere nuovamente gli interruttori automatici
	Il fusibile o l'interruttore automatico scattano a più riprese	BORA Contattare il servizio di assistenza.
	Alimentazione elettrica interrotta	Fare controllare l'alimentazione elettrica da un elettricista
Sviluppo di odori durante il funzionamento di un apparecchio nuovo	fenomeno normale negli apparecchi nuovi di fabbrica	Gli odori smettono di formarsi dopo alcune ore di utilizzo
un display zona cottura mostra 	non è presente alcuna stoviglia di cottura o le stoviglie presenti non sono idonee	utilizzare stoviglie di cottura idonee delle dimensioni adatte (v. "Descrizione apparecchio")
Il pulsante di blocco si illumina 	Protezione bambini attivata	Disattivare protezione bambini
Zona cottura/piano cottura si spegne automaticamente	è stata superata la durata massima di funzionamento per una zona cottura	Rimettere in funzione la zona cottura
interruzione prematura del livello power	È intervenuta la protezione anti-surriscaldamento	v. "5.7.6 Protezione da surriscaldamento"
La ventola di raffreddamento del piano cottura continua a funzionare dopo lo spegnimento	La valvola di raffreddamento continua a funzionare fino a quando il piano cottura non si sarà raffreddato	Attendere fino allo spegnimento automatico della ventola di raffreddamento
capacità di aspirazione dell'aspiratore per piano cottura deteriorata	Filtro per i grassi fortemente sporco	Pulire o sostituire il filtro per i grassi
	Filtro al carbone attivo fortemente sporco (solo per funzionamento filtrante)	Sostituire il filtro al carbone attivo
	Oggetto nell'alloggiamento condotta aria (ad es. panno di pulizia)	Rimuovere l'oggetto
Compare  .	Impiego di un contatto di prossimità per finestre separatore di fase	Aprire la finestra
	Ventilatore guasto o si è allentato un raccordo della canalina	BORA Contattare il servizio di assistenza.
 viene visualizzato.	È intervenuta la protezione anti-surriscaldamento	v. "5.7.6 Protezione da surriscaldamento"
 viene visualizzato	Oggetto sul pannello di comando	Rimuovere l'oggetto dal pannello di comando
	Pannello di comando sporco	Pulire il pannello di comando
 viene visualizzato (solo funzionamento filtrante)	Raggiunta durata utile del filtro al carbone attivo	inserimento del nuovo filtro al carbone attivo (v. "7.6 Sostituire il filtro al carbone attivo").

**Tab. 8.1** Risoluzione dei guasti

### Guasti ed errori senza descrizione:

- Spegnerne l'apparecchio.
- Contattare il team di Team di assistenza BORA (v. v. "11 Garanzia, Assistenza tecnica e Pezzi di ricambio") indicando il codice di errore visualizzato e il tipo di apparecchio.

## 9 Montaggio

- ▶ Rispettare tutte le indicazioni di sicurezza e avvertenze (v. "2 Sicurezza").

### 9.1 Indicazioni generali di montaggio

- i** Il cavo di collegamento alla rete deve essere presente in loco.
- i** L'apparecchio non deve essere montato sopra frigoriferi, lavastoviglie, fornelli, forni, lavatrici e asciugatrici.
- i** Le superfici d'appoggio dei piani di lavoro e i relativi bordi devono essere realizzate in materiale resistente al calore (fino a circa 100 °C).
- i** Sigillare gli intagli nel piano di lavoro con materiali idonei contro l'umidità e applicare eventualmente un termoisolante.
- i** L'aspiratore per piano cottura integrato non deve essere utilizzato con altri piani cottura.

#### Indicazioni generali di montaggio per piani cottura

- ▶ Assicurare un apporto d'aria sufficiente sotto il piano cottura.

- i** Per mantenere in modo permanente la funzionalità dell'apparecchio sotto i piani cottura occorre provvedere un'adeguata aerazione.
- i** La prestazione può venire compromessa e i piani cottura possono surriscaldarsi se l'aria calda sotto i piani cottura non è in grado di fuoriuscire.
- i** In caso di surriscaldamento la potenza del piano cottura viene ridotta e l'apparecchio si spegne del tutto.
- i** Qualora sotto gli apparecchi fosse previsto un piano di protezione cavi (piano intermedio) questo non dovrà essere da ostacolo ad un sufficiente apporto d'aria.

#### 9.1.1 Uso contemporaneo dell'aspiratore per piano cottura nella variante aspirante con un sistema di combustione che necessita di aria dipendente dall'ambiente

I sistemi di combustione che necessitano di aria dipendente dall'ambiente (per es. stufe a gas, gasolio, legna o carbone, scaldabagni istantanei, boiler) prelevano l'aria comburente dall'ambiente di installazione e convogliano i gas di scarico all'esterno attraverso un impianto di scarico gas (per es. camino). Se viene utilizzato l'aspiratore per piano cottura nel funzionamento aspirante l'aria ambientale viene sottratta dal luogo di installazione e dagli ambienti confinanti. Senza l'apporto di aria sufficiente si viene a creare una depressione. I gas tossici vengono nuovamente aspirati dal camino o dalla canna fumaria negli altri locali.

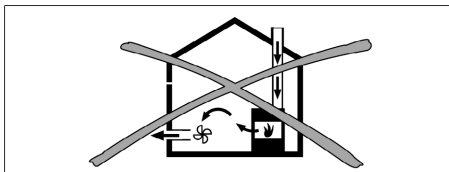

Fig. 9.1 Montaggio scarico aria - non consentito

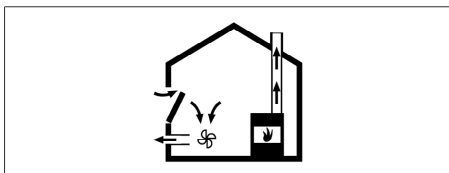

Fig. 9.2 Montaggio scarico aria - corretto

- ▶ In caso di funzionamento contemporaneo dell'aspiratore per piano cottura nel locale di installazione, accertarsi che...
  - ...la depressione non sia superiore a 4 Pa;
  - ...venga sempre utilizzato un dispositivo tecnico di sicurezza (per es. contatto di prossimità per finestre, pressostato per depressione) che garantisca un apporto sufficiente di aria fresca;

- ...l'aria di scarico non venga convogliata in un camino utilizzato per i gas di scarico di apparecchi alimentati a gas o altri combustibili;
- ...il montaggio sia verificato e approvato da un tecnico autorizzato (per es. spazzacamino).

**i** Se l'aspiratore per piano cottura viene utilizzato esclusivamente nel sistema filtrante, è possibile l'uso contemporaneo con un sistema di combustione senza ulteriori dispositivi tecnici di sicurezza.

## 9.2 Materiale in dotazione

Materiale in dotazione	Quantità
Piano cottura con aspiratore per piano cottura integrato	1
Bocchetta d'entrata	1
Filtro per i grassi in acciaio inox	1
Istruzioni per l'uso e il montaggio	1
Nastro a tenuta	1
Set di piastre di compensazione dell'altezza	1
Sacchetto con diversi elementi minuteria per il montaggio	1
Materiale in dotazione aggiuntivo PURSU	
Filtro al carbone attivo	1
Maschera per intaglio parete posteriore	1

Tab. 9.1 Materiale in dotazione

### Controllare il materiale in dotazione

- ▶ Controllare l'integrità e la completezza del materiale in dotazione.
- ▶ Informare tempestivamente l' Team di assistenza BORAsè parti della dotazione mancano o sono danneggiate.
- ▶ Non montare pezzi danneggiati.
- ▶ Smaltire correttamente l'imballaggio di trasporto (v. "10 Messa fuori esercizio, smontaggio e smaltimento").

## 9.3 Utensileria e mezzi ausiliari

Per il montaggio corretto dell'apparecchio sono necessari anche il seguente utensile:

- Seghetto o sega a mano
- Cacciavite/chave per esalobate (Torx) 20
- Pasta sigillante al silicone nera resistente al calore

- Maschera per ritaglio parete posteriore (solo per il funzionamento filtrante, compresa nel materiale in dotazione)

## 9.4 Istruzioni di montaggio

### 9.4.1 Distanze di montaggio

- ▶ Rispettare lo spazio libero necessario intorno all'intaglio per piano di lavoro.

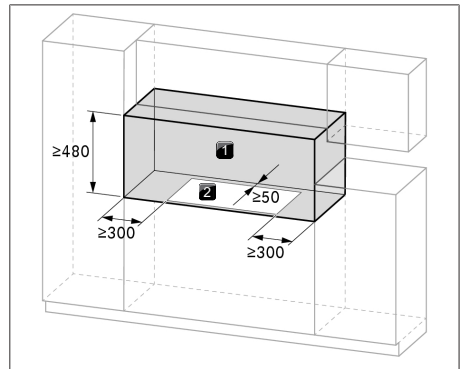

Fig. 9.3 Spazio libero necessario

- [1] Spazio libero necessario
- [2] Intaglio per piano di lavoro

### 9.4.2 Dimensioni minime mobile S Pure (PURSA, PURSU)

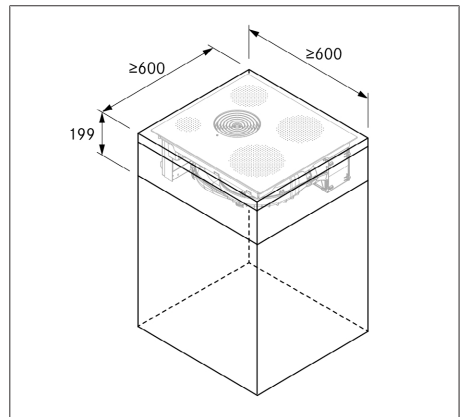

Fig. 9.4 Dimensioni minime mobili S Pure

### 9.4.3 Costruito sopra un forno (solo PURSA)

**i** L'installazione può essere effettuata sopra un forno alto 45 e 60 cm. L'installazione sopra un forno a vapore BORA X BO non è consentita.

- ▶ Rispettare la distanza minima di 15 mm tra il forno e il piano cottura.
- ▶ Osservare le specifiche relative alla profondità del piano di lavoro.

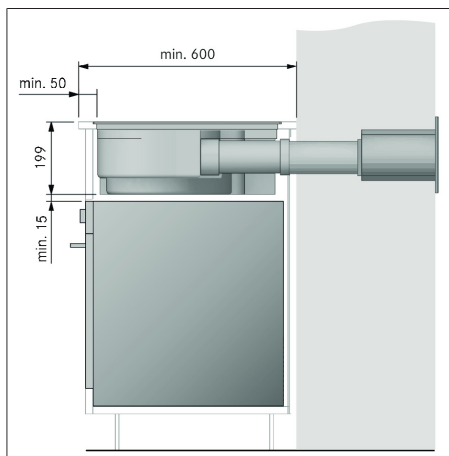

Fig. 9.5 PURSA sopra il forno con la guida dell'aria diretta verso la parte posteriore in una scatola a parete

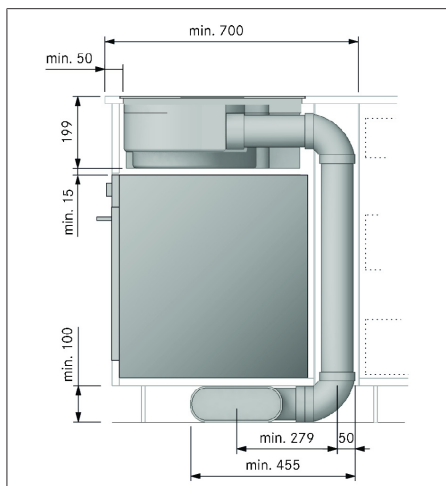

Fig. 9.6 PURSA sopra il forno con la canalina nell'area di base

**i** È possibile utilizzare una soluzione di ricircolo dell'aria in combinazione con la scatola di purificazione aria flessibile BORA (ULBF) nell'area di base. Osservare l'apertura del riflusso  $\geq 500 \text{ cm}^2$ .

## 9.5 Intaglio per piano di lavoro

**i** BORA consiglia una dimensione minima di 50 mm dallo spigolo anteriore del piano di lavoro all'intaglio del piano di lavoro.

- ▶ Realizzare l'intaglio del piano di lavoro tenendo conto delle dimensioni intaglio fornite.
- ▶ Garantire un'esecuzione professionale per la sigillatura delle superfici di taglio del piano di lavoro.
- ▶ Rispettare le avvertenze del produttore del piano di lavoro.

### 9.5.1 Dimensioni intaglio S Pure

#### Montaggio in battuta S Pure (PURSA, PURSU)

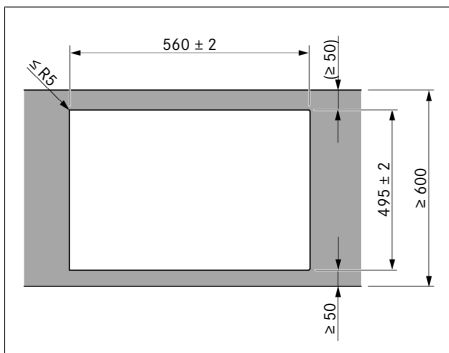

Fig. 9.7 Dimensioni intaglio per montaggio in battuta

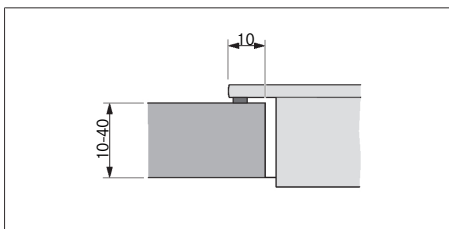

Fig. 9.8 Misura d'appoggio per montaggio in battuta

## Montaggio a filo piano S Pure (PURSA, PURSU)

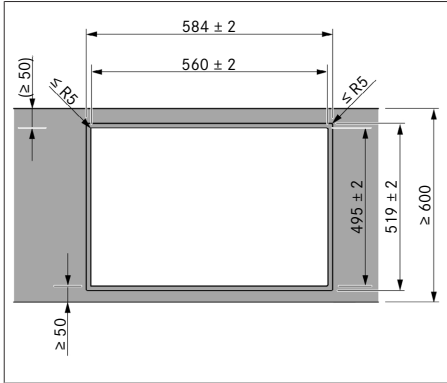

Fig. 9.9 Dimensioni intaglio per montaggio a filo

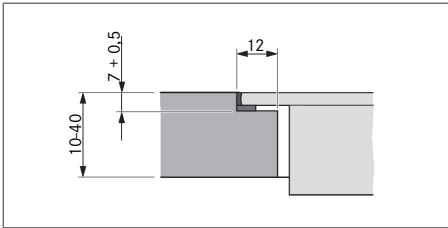

Fig. 9.10 Dimensioni dell'incassatura per montaggio a filo piano

## 9.6 Montaggio dell'apparecchio nella variante aspirante

- i** Nell'esecuzione della condotta di scarico dell'aria devono essere rispettate le leggi e le norme regionali.
- i** Deve essere garantito l'approvvigionamento sufficiente di aria.
- i** L'aria di scarico deve essere condotta verso l'esterno in opportuni canali di scarico.
- i** La sezione minima dei canali di scarico deve misurare  $176 \text{ mm}^2$  corrispondente ad un tubo tondo di  $150 \text{ mm}$  di diametro o al sistema di canali BORA Ecotube.

**i** Di regola è possibile realizzare con il ventilatore integrato un percorso di canali fino a 6 metri con 6 archi da  $90^\circ$  oppure 8 metri con 4 archi da  $90^\circ$  o 10 metri con 2 archi da  $90^\circ$ .

**i** Non compatibile con BORA ventilatori Universal.

**i** Le avvertenze sulla progettazione per l'installazione dei canali di scarico sono disponibili nel manuale di progettazione BORA.

### 9.6.1 Preparare i mobili da cucina per la variante aspirante

- La parete posteriore del mobile di incasso deve essere adattata al canale di scarico.
- Per il canale di aria di scarico deve essere rispettata una distanza minima di  $120 \text{ mm}$  tra la parete posteriore del corpo del mobile e un mobile adiacente o una parete del locale.
- Non è necessario inserire un piano intermedio sotto il piano cottura.

### 9.6.2 Dimensioni di montaggio

#### Adattare la parete posteriore del mobile

- ▶ Prima del montaggio verificare nel mobile di incasso le dimensioni di montaggio necessarie per l'apparecchio e per il sistema di canali previsto.
- ▶ Eventualmente adattare la posizione della parete posteriore conformemente alle dimensioni di incasso richieste.

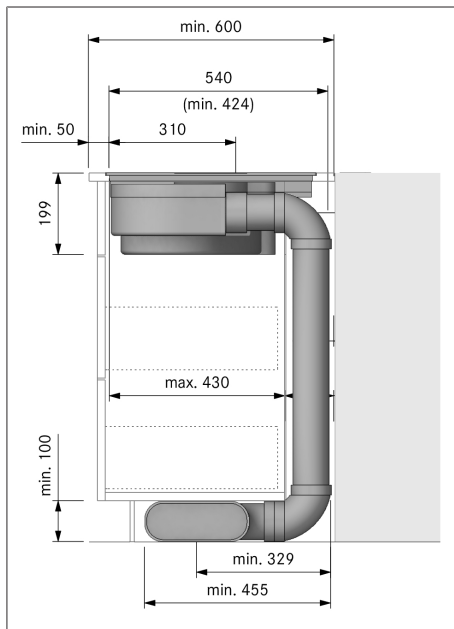

Fig. 9.11 Dimensioni di montaggio con sistema aspirante, profondità piano di lavoro 600 mm

### 9.6.3 Preparare il piano cottura

#### Applicare il nastro a tenuta

- ▶ Con il montaggio in battuta applicare esternamente il nastro a tenuta accluso lungo il perimetro del lato inferiore del piano di cottura senza lasciare spazi vuoti.
- ▶ Con il montaggio a filo piano applicare il nastro a tenuta sulle superfici di appoggio nell'intaglio del piano di lavoro anche se il piano cottura è stato sigillato con una pasta di silicone o simile.

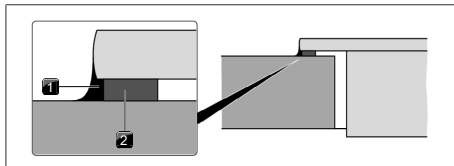

Fig. 9.12 Nastro a tenuta per montaggio in battuta

- [1] Pasta sigillante al silicone nera resistente al calore
- [2] Nastro a tenuta

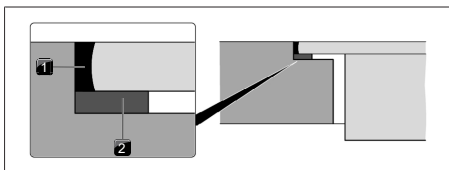

Fig. 9.13 Nastro a tenuta per montaggio a filo piano

- [1] Pasta sigillante al silicone nera resistente al calore
- [2] Nastro a tenuta

### 9.6.4 Inserire il piano cottura

- ▶ Prima dell'inserimento rimuovere la bocchetta d'entrata e il filtro per i grassi in acciaio inox.
- ▶ Usare l'apertura di immissione come impugnatura durante l'inserimento.
- ▶ Sollevare il piano cottura diritto nell'intaglio del piano di lavoro.
- ▶ Posizionare il piano cottura centralmente nell'intaglio del piano di lavoro.
- ▶ Orientare il piano cottura in modo esatto.

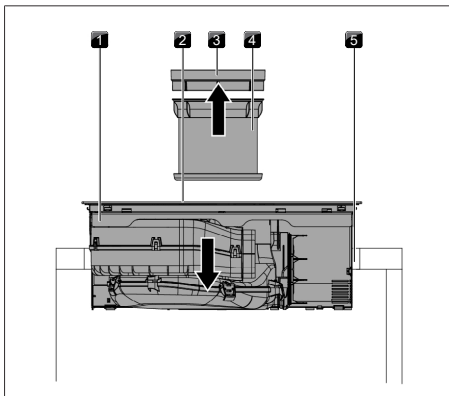

Fig. 9.14 Inserire il piano cottura

- [1] Piano cottura
- [2] Apertura di immissione aria
- [3] Bocchetta d'entrata
- [4] Filtro per i grassi in acciaio inox
- [5] Intaglio per piano di lavoro

- ▶ Nella fase di allineamento fare in modo che i morsetti fissino stabilmente il piano cottura nel piano di lavoro.



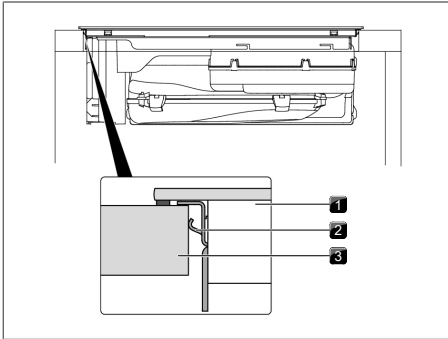

Fig. 9.15 Fissare il piano cottura nel centro

- [1] Piano cottura
- [2] Morsetti di fissaggio
- [3] Piano di lavoro

- i** Assicurarsi che il nastro a tenuta del piano cottura sia poggiato sul piano di lavoro durante il montaggio in battuta.
- i** Assicurarsi che il nastro a tenuta racchiuda interamente il piano cottura nel montaggio a filo piano.

#### Pannelli di compensazione altezza con montaggio a filo piano (opzionale)

- I pannelli di compensazione altezza sono autoadesivi per prevenire gli spostamenti durante il montaggio.
- ▶ Eventualmente, posizionare i pannelli di compensazione altezza al di sotto.
- ▶ Posizionare i pannelli di compensazione altezza accanto al nastro a tenuta.

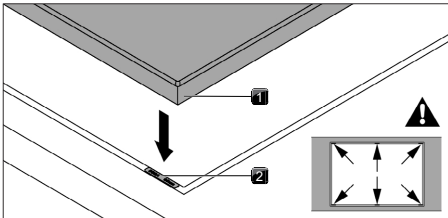

Fig. 9.16 Posizionamento dei pannelli di compensazione altezza

- [1] Piano cottura
- [2] Pannello di compensazione altezza

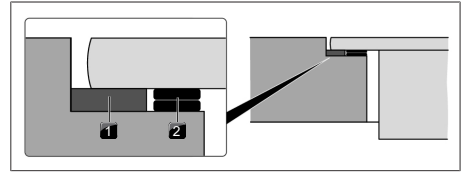

Fig. 9.17 Pannelli di compensazione altezza

- [1] Nastro di tenuta
- [2] Pannello di compensazione altezza

#### 9.6.5 Collegare l'apparecchio con il sistema di canali

- i** Il sistema di canali deve essere montato sull'apparecchio in assenza di tensione e di sollecitazioni meccaniche.
- i** Applicando le guarnizioni fare attenzione a che, da compresse, sigillino a tenuta stagna il canale di raccordo.
- ▶ Utilizzare solo elementi del canale BORA Ecotube.
- ▶ Non utilizzare tubi flessibili e tubi flessibili in tessuto.
- ▶ Applicare la guarnizione sull'apertura di sfogo dell'apparecchio. A tale scopo allungare leggermente la guarnizione.
- ▶ Applicare l'elemento canale da collegare con il manicotto sull'apertura di sfogo con la guarnizione.
- ▶ Fare attenzione che la guarnizione non si sposti.

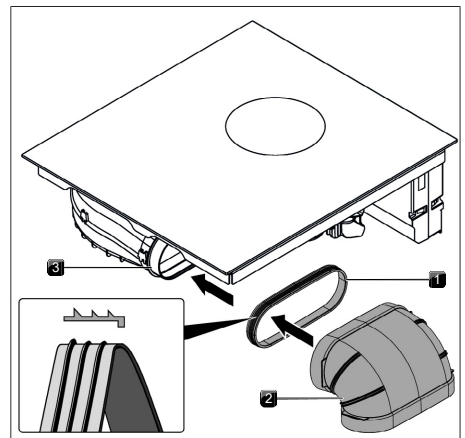

Fig. 9.18 Connessione al sistema di canali

- [1] Guarnizione
- [2] Elemento canale
- [3] Apertura di sfiato

## 9.7 Montaggio dell'apparecchio nella variante filtrante

### 9.7.1 Il ritorno dell'aria di ricircolo dal mobile della cucina

Per il sistema filtrante deve essere presente un'apertura di sfogo per reimmettere nell'ambiente l'aria pulita dal mobile della cucina. L'apertura di sfogo può essere realizzata per mezzo di una copertura dello zoccolo accorciata. Può essere usato anche uno zoccolo a lamelle con una sezione di apertura corrispondente al minimo.

- ▶ Accorciare la copertura dello zoccolo in altezza oppure praticarvi le corrispondenti aperture.
- ▶ La sezione dell'apertura di sfogo deve essere realizzata con  $\geq 500 \text{ cm}^2$  pro aspiratore per piano cottura.

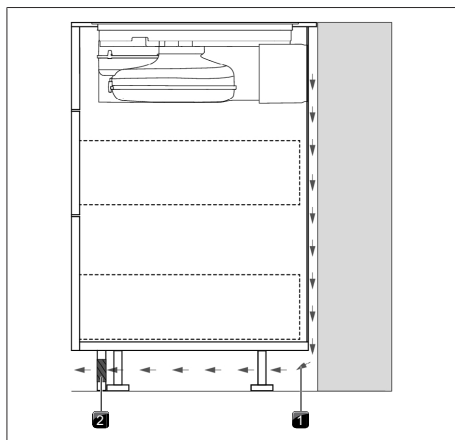

Fig. 9.19 Apertura di sfogo nell'area dello zoccolo

- [1] Aria di ricircolo
- [2] Apertura di sfogo nella copertura dello zoccolo (apertura di sezione totale  $\geq 500 \text{ cm}^2$ )

### 9.7.2 Varianti di montaggio A e B per gli apparecchi a sistema filtrante

Per gli apparecchi a sistema filtrante sono disponibili 2 varianti di montaggio:

#### A: Mobile da incasso con parete posteriore passante

L'area di ricircolo viene convogliata attraverso la connessione parete posteriore della scatola di purificazione aria direttamente dietro la parete del corpo posteriore. Attraverso l'apertura di sfogo l'aria di ricircolo viene reimpressa nell'ambiente.

Ciò significa per il montaggio:

- Non è necessario inserire un piano intermedio sotto il piano cottura.
- deve essere previsto un intaglio nella parete del corpo posteriore.

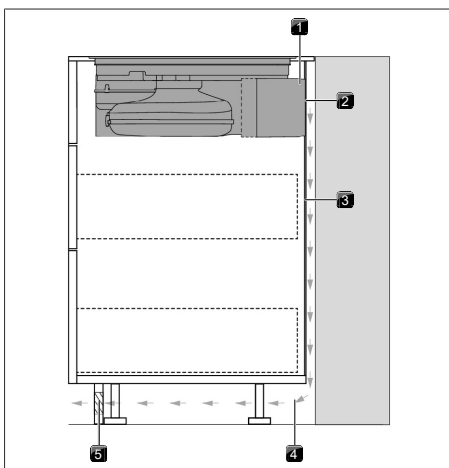

Fig. 9.20 Variante di montaggio con parete posteriore passante

- [1] Scatola di purificazione aria
- [2] Connessione parete posteriore
- [3] Parete posteriore del corpo passante
- [4] Aria di ricircolo
- [5] Apertura di sfogo

### B: Mobile da incasso con piano intermedio sotto il piano cottura

L'aria di ricircolo viene soffiata nello spazio libero tra il piano di lavoro e il piano intermedio (nessuna connessione della parete posteriore della scatola di purificazione aria). L'aria di ricircolo viene reimpressa da dietro la parete posteriore del corpo e attraverso l'apertura di sfogo nell'ambiente.

Ciò significa per il montaggio:

- è necessario inserire un piano intermedio sotto il piano cottura.
- non deve essere previsto un intaglio nella parete del corpo posteriore.

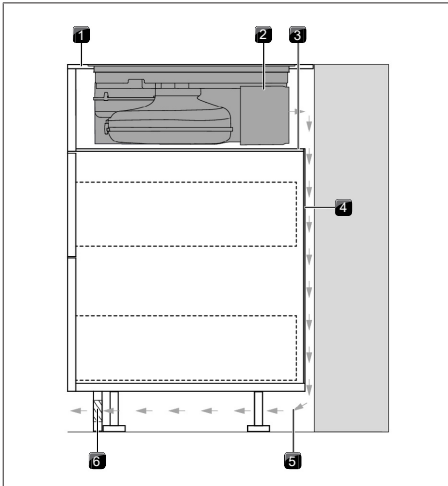

Fig. 9.21 Variante di montaggio con piano intermedio

- [1] Piano di lavoro
- [2] Scatola di purificazione aria
- [3] Piano intermedio
- [4] Parete posteriore del corpo
- [5] Aria di ricircolo
- [6] Apertura di sfogo

### 9.7.3 Preparare i mobili da cucina per la variante di montaggio A

- Il mobile di incasso deve disporre di una parete posteriore passante in modo che l'aria di ricircolo non venga convogliata nello spazio anteriore del corpo del mobile.
- Deve essere previsto un intaglio nella parete posteriore.

- Per l'apertura di sfogo deve essere rispettata una distanza minima di 25 mm tra la parete posteriore del corpo del mobile e un mobile adiacente o una parete del locale.
- Non è necessario inserire un piano intermedio sotto il piano cottura.

### 9.7.4 Dimensioni di montaggio variante di montaggio A

#### Adattare la parete posteriore del mobile

- ▶ Adattare la parete posteriore conformemente alle dimensioni di incasso richieste.
- ▶ Eventualmente sfalsare la parete posteriore.
- ▶ Prolungare eventualmente la parete posteriore in altezza in modo che il corpo del mobile sia chiuso sulla parte anteriore.

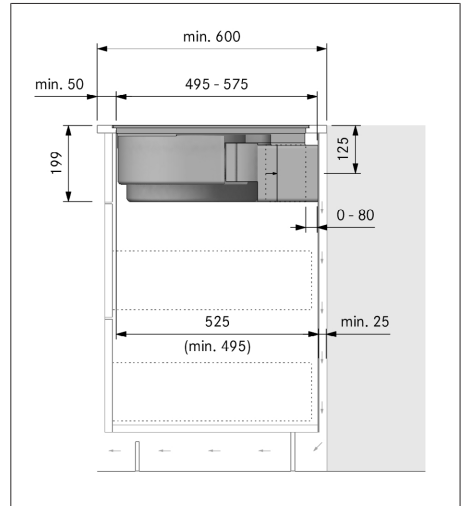

Fig. 9.22 Dimensioni di montaggio con sistema filtrante, variante di montaggio A

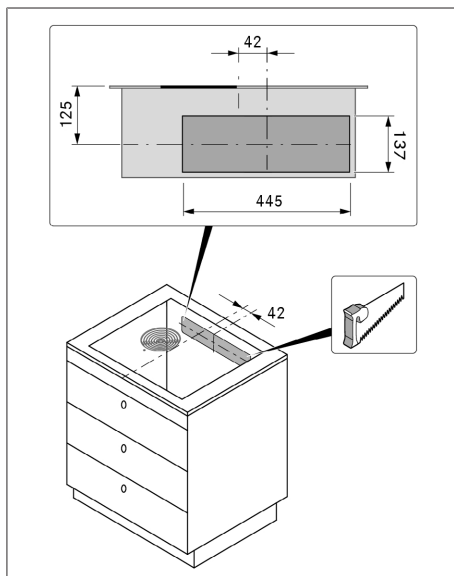

Fig. 9.23 Sezione parete posteriore

- ▶ Orientare la maschera sulla parete posteriore del mobile basandosi sulle marcature e sui dati.
- ▶ Contrassegnare l'intaglio della parete posteriore.
- ▶ Asportare l'intaglio della parete posteriore con l'aiuto di una sega.

**i** Montaggio a filo piano e montaggio in battuta devono essere effettuati posizionando l'apposita dima in dotazione. 125 mm dal bordo superiore del piano cottura fino al centro dell'intaglio.

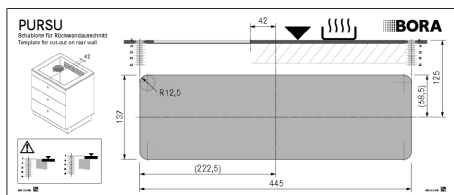

Fig. 9.24 Maschera per intaglio parete posteriore

### 9.7.5 Preparare i mobili da cucina per la variante di montaggio B

- Sotto il piano cottura deve essere previsto un piano intermedio.

- La parete posteriore del corpo deve chiudersi a filo piano con il piano intermedio affinché l'aria di ricircolo non venga convogliata nello spazio anteriore del corpo del mobile.
- Per l'apertura di sfogo deve essere rispettata una distanza minima di 25 mm tra la parete posteriore del corpo del mobile e un mobile adiacente o una parete del locale.

### 9.7.6 Dimensioni di montaggio variante di montaggio B

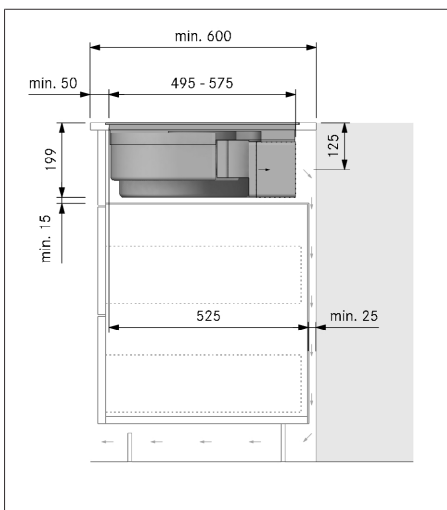

Fig. 9.25 Dimensioni di montaggio con sistema filtrante variante di montaggio B, profondità piano di lavoro 600 mm

### Adattare la parete posteriore del mobile

- ▶ Adattare la parete posteriore conformemente alle dimensioni di incasso richieste.
- ▶ Eventualmente sfalsare la parete posteriore.
- ▶ Regolare l'altezza della parete posteriore al piano intermedio affinché si chiuda a filo piano.

### 9.7.7 Preparare il piano cottura

#### Applicare il nastro a tenuta

- ▶ Con il montaggio in battuta applicare esternamente il nastro a tenuta accluso lungo il perimetro del lato inferiore del piano di cottura senza lasciare spazi vuoti.
- ▶ Con il montaggio a filo piano applicare il nastro a tenuta sulle superfici di appoggio nell'intaglio del piano di lavoro anche se il piano cottura è stato sigillato con una pasta di silicone o simile.

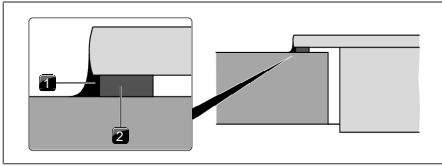

Fig. 9.26 Nastro a tenuta per montaggio in battuta

- [1] Pasta sigillante al silicone nera resistente al calore
- [2] Nastro a tenuta

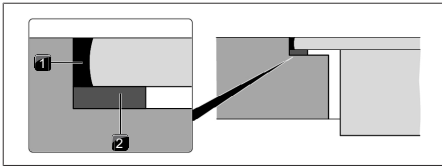

Fig. 9.27 Nastro a tenuta per montaggio a filo piano

- [1] Pasta sigillante al silicone nera resistente al calore
- [2] Nastro a tenuta

## 9.7.8 Inserire il piano cottura Funzionamento filtrante

- ▶ Prima dell'inserimento rimuovere la bocchetta d'entrata e il filtro per i grassi in acciaio inox.
- ▶ Rimuovere la pellicola protettiva del nastro adesivo sulla parte anteriore della prolunga telescopica.
- ▶ Usare l'apertura di immissione come impugnatura durante l'inserimento.
- ▶ Sollevare il piano cottura diritto nell'intaglio del piano di lavoro.
- ▶ Posizionare il piano cottura centralmente nell'intaglio del piano di lavoro.
- ▶ Orientare il piano cottura in modo esatto.

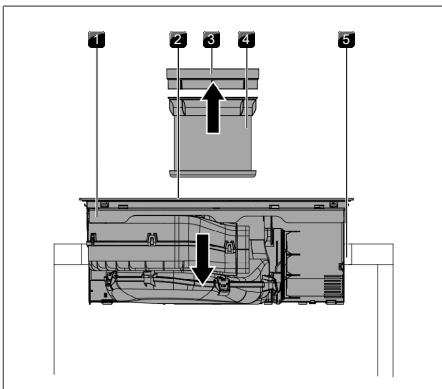

Fig. 9.28 Inserire il piano cottura

- [1] Piano cottura
- [2] Apertura di immissione aria
- [3] Bocchetta d'entrata
- [4] Filtro per i grassi in acciaio inox
- [5] Intaglio per piano di lavoro

- ▶ Nella fase di allineamento fare in modo che i morsetti fissino stabilmente il piano cottura nel piano di lavoro.

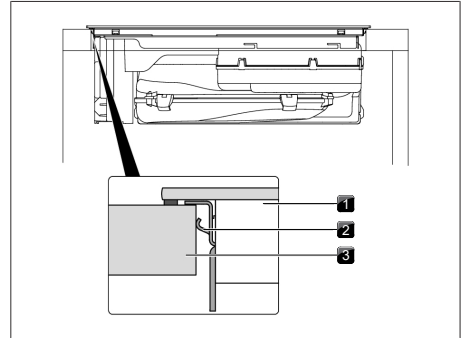

Fig. 9.29 Fissare il piano cottura

- [1] Piano cottura
- [2] Morsetti di fissaggio
- [3] Piano di lavoro

- i** Assicurarsi che il nastro a tenuta del piano cottura sia poggiato sul piano di lavoro durante il montaggio in battuta.
- i** Assicurarsi che il nastro a tenuta racchiuda interamente il piano cottura nel montaggio a filo piano.

## Pannelli di compensazione altezza con montaggio a filo piano (opzionale)

- I pannelli di compensazione altezza sono autoadesivi per prevenire gli spostamenti durante il montaggio.
- ▶ Eventualmente, posizionare i pannelli di compensazione altezza al di sotto.
- ▶ Posizionare i pannelli di compensazione altezza accanto al nastro a tenuta.

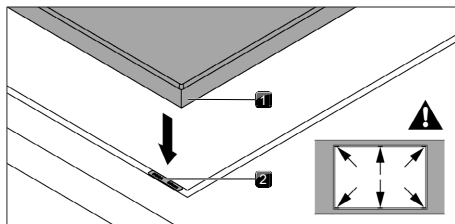

Fig. 9.30 Applicare i pannelli di compensazione altezza

- [1] Piano cottura
- [2] Pannello di compensazione altezza

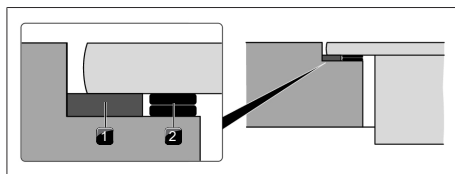

Fig. 9.31 Pannelli di compensazione altezza

- [1] Nastro di tenuta
- [2] Pannello di compensazione altezza

### 9.7.9 Realizzare la connessione parete posteriore solo con variante di montaggio A

- ▶ Infilare la prolunga telescopica fino a ridosso della parete posteriore del corpo.
- Con la prolunga telescopica può essere superata flessibilmente la distanza dalla parete posteriore del mobile.
- ▶ Controllare che la prolunga telescopica si chiuda precisamente e a filo con l'intaglio sulla parete posteriore del corpo.
- ▶ Fissare la prolunga telescopica con l'ausilio del nastro adesivo alla parete posteriore del corpo.

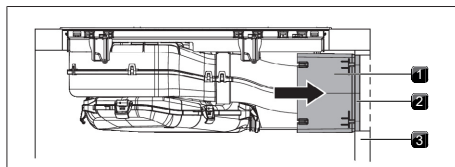

Fig. 9.32 Connessione parete posteriore

- [1] Prolunga telescopica
- [2] Nastro adesivo
- [3] Parete posteriore del corpo

### 9.7.10 Inserimento del filtro al carbone attivo

- i** v. Cap. Pulizia e cura, "7.6 Sostituire il filtro al carbone attivo"

## 9.8 Eseguire il collegamento alla rete elettrica

- ▶ Rispettare tutte le indicazioni di sicurezza e avvertenze (v. "2 Sicurezza").

- i** Montaggio, installazione e messa in servizio devono avvenire esclusivamente nel rispetto di leggi, norme e regolamenti nazionali vigenti. Ogni intervento deve essere effettuato da operatori professionali qualificati che conoscano e rispettino le prescrizioni supplementari fornite dall'ente per l'energia locale.

- i** Collegamenti tramite contatti a innesto (spina Schuko) non sono consentiti.

- i** Collegamento monofase. L'apparecchio soddisfa i requisiti dell'IEC 61000-3-12.

- ▶ Aprire le cinque chiusure del sistema di aspirazione.

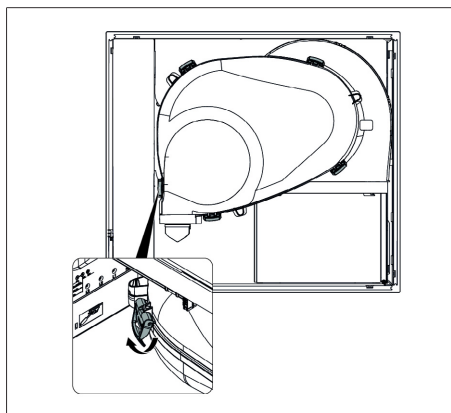

Fig. 9.33 Chiusure del sistema di aspirazione

- ▶ Spegnere l'interruttore principale/interruttore automatico prima di collegare il piano cottura.
- ▶ Bloccare l'interruttore principale/interruttore automatico dalla riaccensione involontaria.
- ▶ Assicurarsi che l'energia elettrica sia disinserita.

- Collegare il piano di cottura esclusivamente tramite un collegamento fisso ad un cavo di allacciamento alla rete del tipo H 05 VV-F con una sezione minima corrispondente.

Collegamento	Fusibile	Sezione minima
Collegamento trifase	3 x 16 A	2,5 mm <sup>2</sup>
Collegamento bifase	2 x 16 A	2,5 mm <sup>2</sup>
Collegamento monofase	1 x 32 A	4 mm <sup>2</sup>

Tab. 9.2 Fusibile e sezione minima

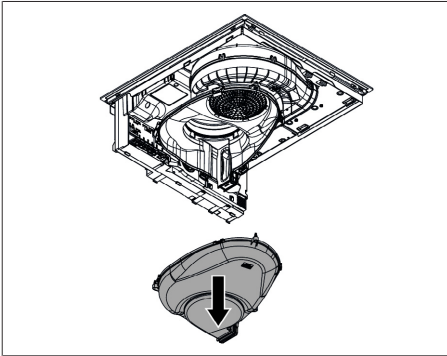

Fig. 9.34 Smontare la parte inferiore del sistema di aspirazione

- Collegare il cavo di collegamento alla rete secondo il rispettivo schema di collegamento al collegamento alla rete dell'apparecchio (v. immagini o lato inferiore dell'apparecchio).
- Per un collegamento mono o bifase collegare i rispettivi contatti ai viadotti di raccordo (in dotazione).
- Innestare il cavo di allacciamento con il morsetto scarico trazione (in dotazione).
- Collegare la cassetta dei collegamenti alla rete con la copertura collegamento alla rete (in dotazione).
- Posare il cavo di collegamento lungo gli anelli di fissaggio con l'aiuto di una fascetta (in dotazione).
- Fare attenzione affinché il cavo non venga schiacciato e danneggiato e che non possa venire a contatto con zone cottura bollenti.
- Controllare che il montaggio sia corretto.

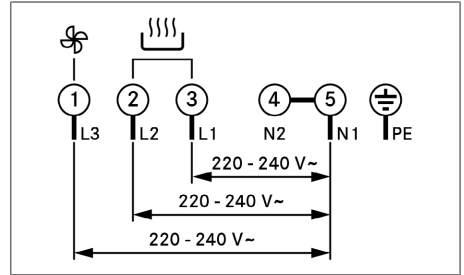

Fig. 9.35 Schema di collegamento connessione a trifase

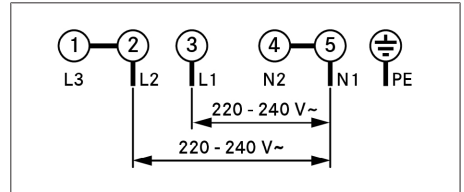

Fig. 9.36 Schema di collegamento connessione bifase

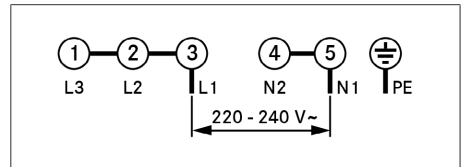

Fig. 9.37 Schema di collegamento connessione monofase

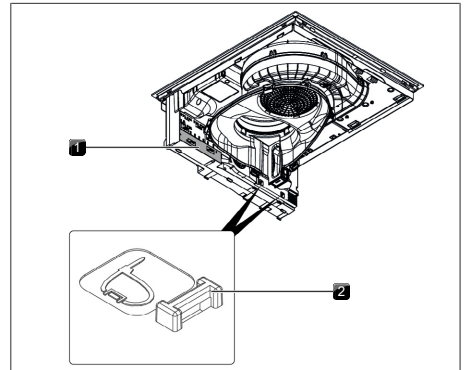

Fig. 9.38 Collegamenti elettrici del piano cottura

- [1] Copertura collegamento alla rete
- [2] Anelli di fissaggio

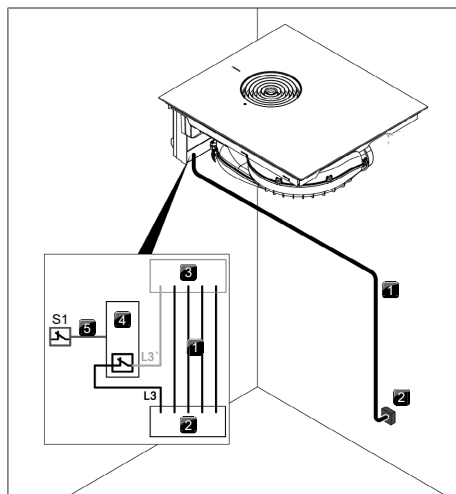

Fig. 9.39 Schema di collegamento con contatti di commutazione esterni

- [1] Cavo di collegamento alla rete piano cottura con aspiratore per piano cottura
- [2] Collegamento alla rete
- [3] Collegamento alla rete piano cottura con aspiratore per piano cottura
- [4] Relè di avviamento
- [5] Collegamento di avviamento S1 e relè di avviamento
- [S1] Contatto di commutazione esterno

## 9.9 Prima messa in funzione

- i** Alla prima messa in funzione devono essere eseguite alcune impostazioni base attraverso il; Menu rivenditori/ Menu servizio assistenza (configurazione base).

### 9.9.1 Menu rivenditori/ Menu servizio assistenza

- i** Il Menu rivenditori/ Menu servizio assistenza può essere richiamato entro 2 minuti dall'avvio dell'alimentazione del dispositivo.
- i** Il sistema adotta e archivia le impostazioni eseguite quando si abbandona la relativa voce di menu.
- i** Di seguito troverete spiegazioni relative al comando del menu e una descrizione delle voci di menu più importanti.

### Panoramica Menu rivenditori/ Menu servizio assistenza

Voce di menu/Definizione/ Campo di selezione	Impostazione di fabbrica
B Sistema di aspirazione (sistema di aspirazione/sistema filtrante)	Filtrante
C Gestione power	
D Modalità demo	Off

Tab. 9.3 Panoramica menu

### Richiamare Menu rivenditori/ Menu servizio assistenza

- ▶ Alimentare il dispositivo.
- Il display standard viene visualizzato e il simbolo del ventilatore lampeggia per 2 minuti.
- ▶ Premere a lungo sul pulsante del ventilatore
- Vengono visualizzati 4 punti di immissione
- ▶ Mantenere premuto il pulsante del ventilatore premendo contemporaneamente i punti di immissione nella sequenza indicata.
- Viene visualizzata la voce di menu B.

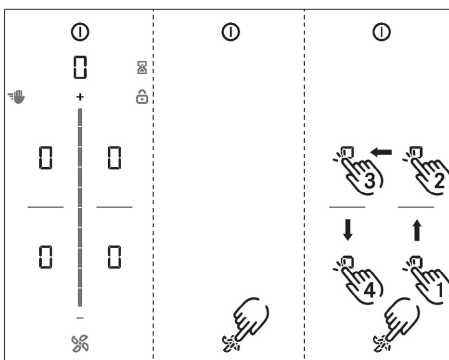



Fig. 9.40 Richiamare display Menu rivenditori/  
Menu servizio assistenza

### 9.9.2 Voce di menu B: Configurazione del sistema di aspirazione

Il sistema di aspirazione deve essere configurato. Sono disponibili due modalità operative:

- Modalità operativa : Sistema a funzionamento filtrante (impostazione di fabbrica)
- Modalità operativa : Sistema a funzionamento aspirante



- ▶ Selezionare la modalità operativa adatta (tocco sul segmento corrispondente dello slider).
- ▶ Confermare e salvare l'impostazione passando alla voce di menu successiva (tocco sul display multifunzionale/ display )

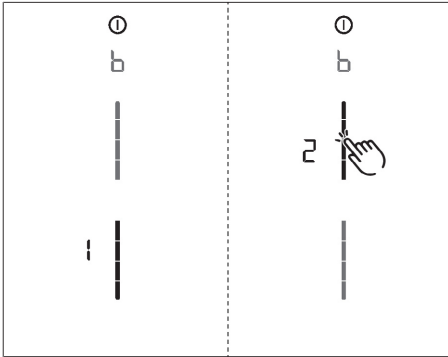

Fig. 9.41 Display voce di menu B: Configurare il sistema di aspirazione

### 9.9.3 Voce di menu C: Gestione power

La potenza complessiva dell'apparecchio può essere se la necessaria potenza elettrica non è presente nell'installazione.

È possibile scegliere tra tre modalità operative:

Gestione power	Collegamento	Massima potenza assorbita	Fusibile
C3	trifase	7250 W	3 x 16 A
C3	bifase	7250 W	2 x 16 A
C3	monofase	7250 W	1 x 32 A
C2	monofase	4400 W	1 x 20 A
C1	monofase	3600 W	1 x 16 A

Tab. 9.4 Gestione power

- ▶ Selezionare la modalità operativa adatta (tocco sul segmento corrispondente dello slider).
- ▶ Confermare e salvare l'impostazione passando alla voce di menu successiva (tocco sul display multifunzionale/ display )

**i** Le limitazioni di potenza delle zone cottura eseguite automaticamente dall'apparecchio sono armonizzate alla potenza complessiva.

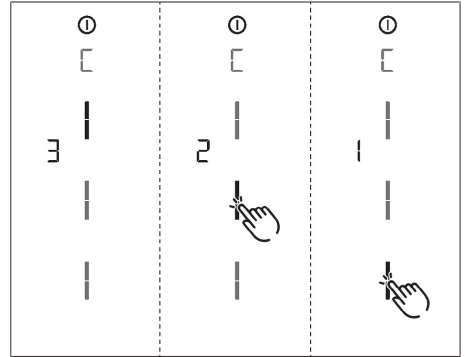





Fig. 9.42 Display voce di menu C: Gestione power

### 9.9.4 Voce di menu D: Modalità demo

L'apparecchio può essere portato in modalità demo nella quale sono assicurate tutte le funzioni di comando, ma è disattivata la funzione di riscaldamento dei piani cottura.

- ▶ Tocco sulla parte superiore dello slider.
- Il simbolo della modalità demo  viene visualizzato su tutte le zone cottura per un secondo.
- Compare .
- ▶ Confermare e salvare l'impostazione passando alla voce di menu successiva (tocco sul display multifunzionale/ display )

#### Terminare Menu rivenditori/ Menu servizio assistenza

Tutte le voci di menu della configurazione base sono state concluse:

- ▶ Premere a lungo sul display multifunzione.
- ▶ Compare il display standard.

**i** Nella modalità demo è disattivato il Riconoscimento pentola.

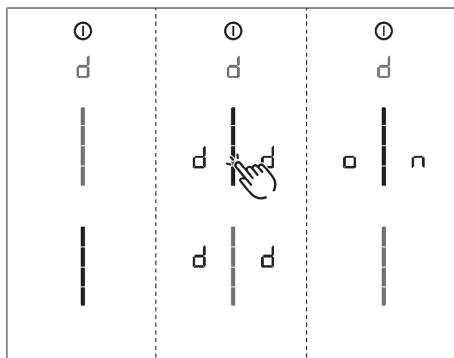

Fig. 9.43 Display voce di menu D: Modalità demo

## 9.11 Consegna all'utente

### A conclusione del montaggio:

- ▶ Spiegare all'utente le funzioni essenziali.
- ▶ Informare l'utente su tutti gli aspetti rilevanti per la sicurezza dell'uso e della manipolazione.
- ▶ Consegnare all'utente gli accessori e le istruzioni per l'uso e il montaggio da conservare con cura.

### 9.9.5 Controllo delle funzionalità

- ▶ Sottoporre tutti i dispositivi a un accurato controllo delle funzionalità.
- ▶ In caso di messaggi d'errore, consultare il capitolo "Risoluzione dei guasti".

## 9.10 Sigillare l'apparecchio

- ▶ A conclusione di tutti i lavori di montaggio sigillare l'apparecchio con pasta in silicone nera resistente al calore.
- ▶ Fare attenzione che la pasta sigillante al silicone non finisca sotto l'apparecchio.

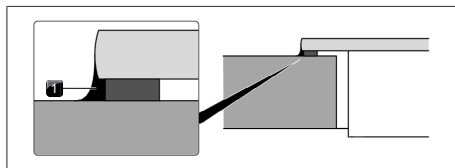

Fig. 9.44 Pasta sigillante al silicone per montaggio in battuta

- [1] Pasta sigillante al silicone nera resistente al calore

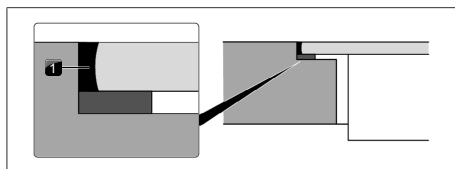

Fig. 9.45 Pasta sigillante al silicone per montaggio a filo piano

- [1] Pasta sigillante al silicone nera resistente al calore

## 10 Messa fuori esercizio, smontaggio e smaltimento

- ▶ Rispettare tutte le indicazioni di sicurezza e avvertenze (v. "2 Sicurezza").
- ▶ Rispettare le istruzioni del produttore accluse.

### 10.1 Messa fuori esercizio

Con la messa fuori servizio si intendono lo smantellamento e lo smontaggio definitivi. Una volta terminata la messa fuori esercizio, l'apparecchio può essere installato in un altro mobile, rivenduto privatamente oppure smaltito.

**i** Il disinserimento e la disconnessione dell'allacciamento della corrente possono essere eseguiti esclusivamente da personale specializzato.

- ▶ Per mettere fuori servizio l'apparecchio (vedi Istruzioni per l'uso)
- ▶ Scollegare l'apparecchio dall'alimentazione della corrente.

### 10.2 Smontaggio

Per lo smontaggio l'apparecchio dev'essere accessibile e scollegato dall'alimentazione di corrente.

- ▶ Rimuovere le fughe di silicone.
- ▶ Scollegare l'apparecchio dal canale di aspirazione.
- ▶ Rimuovere l'apparecchio dal piano di lavoro alzandolo.
- ▶ Rimuovere gli accessori.
- ▶ Smaltire il vecchio apparecchio e gli accessori sporchi come descritto al punto "Smaltimento nel rispetto dell'ambiente".

### 10.3 Smaltimento nel rispetto dell'ambiente

#### 10.3.1 Smaltimento dell'imballaggio di trasporto

**i** L'imballaggio protegge l'apparecchio durante il trasporto. I materiali d'imballaggio sono selezionati in base a criteri ecologici e di idoneità allo smaltimento, per questo sono riciclabili.

Il reinserimento dei materiali d'imballaggio nel loro ciclo produttivo permette di risparmiare materie prime e diminuire la produzione di rifiuti. Il rivenditore ritira l'imballaggio.

- ▶ Consegnare l'imballaggio al vostro rivenditore oppure
- ▶ Smaltire l'imballaggio correttamente tenendo conto delle disposizioni regionali.

#### 10.3.2 Smaltimento di accessori

Smaltire gli accessori non necessari o usati (filtro al carbone attivo,...) in modo conforme tenendo conto delle disposizioni regionali.

#### 10.3.3 Smaltimento di un apparecchio vecchio



Gli apparecchi elettrici che riportano questo simbolo non vanno smaltiti nei rifiuti domestici alla fine del loro ciclo di utilizzo. Devono essere smaltiti in un punto di raccolta per il riciclaggio dei rifiuti di apparecchiature elettriche o elettroniche. Le informazioni a riguardo si possono ottenere presso le amministrazioni cittadine o comunali.

Gli apparecchi elettrici ed elettronici spesso contengono ancora materiali di valore. Ma contengono anche sostanze nocive, che erano necessarie per la loro funzione e sicurezza. Se smaltite nei rifiuti residui o in modo scorretto, queste sostanze possono risultare dannose per la salute umana e per l'ambiente.

- ▶ Non gettare mai un vecchio apparecchio nei rifiuti domestici.
- ▶ Portarlo a un punto di raccolta regionale per la restituzione e il riciclaggio di componenti elettrici ed elettronici e altri materiali.

# 11 Garanzia, Assistenza tecnica e Pezzi di ricambio

- Rispettare tutte le indicazioni di sicurezza e avvertenze (v. "2 Sicurezza").

## 11.1 Garanzia del produttore di BORA

BORA fornisce ai suoi clienti finali una garanzia del produttore di 2 anni sui suoi prodotti. Questa garanzia viene garantita al cliente finale in aggiunta alla rivendicazione dei diritti in seguito a vizi a vigore di legge nei confronti dei rivenditori dei nostri prodotti. La garanzia del produttore vale per i prodotti qui indicati BORA che vengono venduti da BORA rivenditori autorizzati o da BORA rivenditori qualificati e sono installati all'interno dell'Unione europea (escluse zone oltreoceano) Svizzera, Liechtenstein, Ucraina, Russia, Norvegia, Serbia, Israele, UK, Islanda, India, Australia e Nuova Zelanda, ad eccezione di BORA prodotti contrassegnati come articoli universali o accessori:

- Piani cottura
- Sistemi di aspirazione per piano cottura
- Ventilatore

Con la consegna del BORA prodotto da parte al cliente finale ha inizio la garanzia del produttore della durata di 2 anni. Mediante una registrazione su [www.mybora.com](http://www.mybora.com) la garanzia del produttore può essere estesa a 3 anni. La garanzia del produttore presuppone che sia stato eseguito un montaggio a regola d'arte (secondo le disposizioni del BORA manuale di progettazione e istruzioni per l'uso) dei BORA prodotti da parte di un BORA rivenditore autorizzato. Il cliente finale deve attenersi durante l'uso alle direttive e agli avvisi contenuti nelle Istruzioni per l'uso.

In caso si utilizzi la garanzia del produttore il difetto deve essere visualizzato direttamente a BORA presentando una copia della fattura d'acquisto. Vi è la possibilità di provare l'acquisto attraverso la registrazione al sito [www.mybora.com](http://www.mybora.com).

BORA garantisce che tutti i BORA i prodotti sono esenti da difetti di materiale e di produzione. Il guasto deve essersi verificato già al momento della consegna al cliente finale. Utilizzando una prestazione di garanzia la durata non viene interrotta e il periodo non riparte nuovamente.

BORA provvederà a BORA rimediare alle carenze di prodotti a suo giudizio tramite riparazione o sostituzione. Si fa carico di tutti i costi per rimediare alle carenze contemplate nella garanzia del produttore BORA.

Non sono espressamente contemplati nella garanzia del produttore di BORA :

- prodotti BORA acquistati da rivenditori BORA non autorizzati o da rivenditori non formati da BORA
- danni causati dall'inosservanza delle istruzioni per l'uso (compresa anche la cura e la pulizia del prodotto). Ciò rappresenta uso non consono.
- danni causati dalla normale usura come ad es. tracce d'uso sul piano cottura
- Danni causati dall'influenza di fattori esterni (come danni causati dal trasporto, penetrazione d'acqua di condensa, danni causati da catastrofi naturali come fulmini)
- Danni causati da riparazioni o tentativi di riparazione effettuati da BORA o da BORA persone non autorizzate
- Danni al vetroceramica
- Danni dovuti a oscillazioni di tensioni elettriche
- Danni indiretti o rivendicazioni che non rientrano nei diritti stabiliti dalle condizioni di garanzia
- Danni a componenti in plastica

Diritti legittimi, soprattutto reclami per difetti o responsabilità sui prodotti non vengono limitati dalla garanzia e possono essere fatti valere a titolo gratuito. Se una carenza non viene compresa dalla garanzia del produttore è possibile avvalersi del Servizio tecnico d'assistenza di BORA .

I costi risultanti non sono a carico di BORA .

Per queste condizioni di garanzia si applica il diritto della Repubblica Federale Tedesca.

Siamo raggiungibili qui:

BORA Vertriebs GmbH & Co KG Innstraße 1,  
6342 Niederndorf, Austria

- Telefono: +800 7890 0987

Da lunedì a giovedì dalle 08.00 - 18.00 e il venerdì dalle 08.00 - 17.00

- Email: [info@bora.com](mailto:info@bora.com)

### 11.1.1 Estensione della garanzia

Registrandosi su [www.bora.com/registration](http://www.bora.com/registration) è possibile estendere la garanzia.

## 11.2 Assistenza

### Servizio di assistenza BORA:

v. retro delle Istruzioni per l'uso e il montaggio



► In caso di guasti che non possono essere eliminati autonomamente contattare BORA il rivenditore autorizzato Team di assistenza BORAassistenza. L'assistenza Team di assistenza BORA bisogno della denominazione del tipo e del numero di fabbricazione dell'apparecchio (numero FD). Entrambe le informazioni si trovano sulla targhetta sulla scheda di garanzia e nonché sul fondo dell'apparecchio.

## 11.3 Parti di ricambio

- Per le riparazioni usare solo ricambi originali.
- Le riparazioni possono essere effettuate esclusivamente dal team di assistenza BORA.

**i** I ricambi sono disponibili presso il proprio rivenditore BORA e sulla pagina di assistenza online BORA su [www.bora.com/service](http://www.bora.com/service) o ai numeri di assistenza indicati.

## 11.4 Accessori

- Filtro per i grassi in acciaio inox PUEF
- Bocchetta d'entrata nero PUED
- Bocchetta d'entrata greige PUEDG
- Bocchetta d'entrata rosso PUEDR
- Bocchetta d'entrata verde giada PUEDJ
- Bocchetta d'entrata arancio PUEDO
- Bocchetta d'entrata blu PUEDB
- Bocchetta d'entrata grigio chiaro PUEDL
- Bocchetta d'entrata giallo acceso PUEDS
- Listelli laterali USL515
- Listelli laterali All Black USL515AB
- Raschietto per vetroceramica UGS

### Accessori speciali PURSA:

- Contatto di prossimità per finestre UFKS
- Scatola di purificazione aria PULB (per modifica da funzionamento aspirante a filtrante)

## 12 Schede tecniche energetiche

### 12.1 Scheda tecnica del prodotto PURSA - Aspiratore per piano cottura

Informazioni di prodotto ai sensi del regolamento delegato (UE) n. 65/2014 e del regolamento (UE) n. 66/2014.

Produttore		BORA	
Identificativo del modello		PURSA	
	Simbolo	Valore	Unità
<b>Consumo energetico</b>			
Consumo annuo di energia	$AEC_{hood}$	32,4	kWh/a
Classe di efficienza energetica	-	A+	-
Indice di efficienza energetica	$EEl_{hood}$	42,5	-
<b>Portata</b>			
Efficienza fluidodinamica	$FDE_{hood}$	33,0	-
Classe di efficienza fluidodinamica	-	A	-
Flusso d'aria con velocità minima nel funzionamento normale	-	172	m <sup>3</sup> /h
Flusso d'aria con velocità massima nel funzionamento normale	-	543	m <sup>3</sup> /h
Flusso d'aria nel funzionamento a livello massimo d'intensità o di velocità (livello power)	-	608	m <sup>3</sup> /h
Flusso d'aria massimo	$Q_{max}$	623,7	m <sup>3</sup> /h
Portata d'aria misurata nel punto di massima efficienza	$Q_{BEP}$	292,4	m <sup>3</sup> /h
Pressione dell'aria misurata nel punto di massima efficienza	$P_{BEP}$	451	Pa
Potenza elettrica assorbita al punto di massima efficienza	$W_{BEP}$	111,0	W
Spegnimento ritardato	f	0,8	-
<b>Illuminazione</b>			
Efficienza luminosa	$LE_{hood}$	*	lx/W
Classe efficienza luminosa	-	*	-
Potenza nominale del sistema d'illuminazione	$W_L$	*	W
Potenza d'illuminazione media del sistema di illuminazione sulla superficie di cottura	$E_{middle}$	*	lx
<b>Separazione del grasso</b>			
Grado di separazione dei grassi	$GFE_{hood}$	95,2	%
Classe per grado di separazione dei grassi	-	A	-
<b>Emissioni di rumore aereo</b>			
Livello di potenza sonora alla velocità minima disponibile nel funzionamento normale	$L_{WA}$	39	dB re 1 pW

Produttore		BORA	
Identificativo del modello		PURSA	
Livello di potenza sonora alla velocità massima disponibile nel funzionamento normale	$L_{WA}$	66	dB re 1 pW
Livello di potenza sonora nel funzionamento a livello massimo d'intensità o di velocità (livello power)	$L_{WA}$	68	dB re 1 pW
Livello di pressione sonora alla velocità minima disponibile nel funzionamento normale**	$L_{pA}$	26	dB re 20 $\mu$ Pa
Livello di pressione sonora alla velocità massima disponibile nel funzionamento normale**	$L_{pA}$	53	dB re 20 $\mu$ Pa
Livello di pressione sonora nel funzionamento a livello massimo d'intensità o di velocità (livello power)**	$L_{pA}$	55	dB re 20 $\mu$ Pa
Potenza assorbita			
Potenza assorbita in stato spento	$P_o$	0,14	W
Potenza assorbita in modalità standby	$P_s$	*	W

Tab. 12.1 Marcatura relativa al consumo energetico

\* Non riguarda il prodotto in questione.

\*\* Indicazione facoltativa

## 12.2 Scheda tecnica del prodotto S Pure - Piano cottura

Informazioni sul prodotto secondo la direttiva (UE) n. 66/2014.

Produttore		BORA	
Identificativo del modello		PURSA / PURSU	
Tipologia di piano cottura		Piano cottura in vetroceramica	
Numero delle zone cottura		4	
Tecnologia di riscaldamento		Zone di cottura a induzione	
	Simbolo	Valore	Unità
Dimensioni della superficie utile			
Zona cottura anteriore sinistra	$\emptyset$	-	cm
Zona cottura anteriore destra	$\emptyset$	21,0	cm
Zona cottura posteriore sinistra	$\emptyset$	14,0	cm
Zona cottura posteriore destra	$\emptyset$	17,5	cm
Consumo energetico			
Zona cottura anteriore sinistra	EC <sub>electric cooking</sub>	non utilizzabile	Wh/kg
Zona cottura anteriore destra	EC <sub>electric cooking</sub>	189,3	Wh/kg
Zona cottura posteriore sinistra	EC <sub>electric cooking</sub>	194,2	Wh/kg
Zona cottura posteriore destra	EC <sub>electric cooking</sub>	182,5	Wh/kg
Consumo energetico del piano cottura	EC <sub>electric hob</sub>	188,7	Wh/kg

Tab. 12.2 Scheda tecnica energetica S Pure

**DE** Bedienungs- und Montageanleitung: Original Übersetzung**Hersteller: BORA Vertriebs GmbH & Co KG**

Weitergabe sowie Vervielfältigung dieser Unterlage, Verwertung und Mitteilung ihres Inhalts sind nicht gestattet, soweit nicht ausdrücklich zugestanden.

Bei der Erstellung dieser Bedienungs- und Montageanleitung wurde mit größter Sorgfalt gearbeitet. Dennoch kann es passieren, dass nachträgliche technische Änderungen noch nicht ergänzt bzw. entsprechende Inhalte noch nicht angepasst wurden. Wir bitten dies zu entschuldigen. Eine aktualisierte Version kann über das BORA Service Team angefordert werden. Druckfehler und Irrtümer vorbehalten.

© BORA Vertriebs GmbH &amp; Co KG

Alle Rechte vorbehalten.

**EN** Operating and installation instructions: Original Translation**Manufacturer: BORA Vertriebs GmbH & Co KG**

The distribution and duplication of this document, as well as the use and disclosure of its contents are prohibited unless expressly authorised.

Great care was taken when devising these operating and installation instructions. However, it may be the case that later technical changes have not yet been added or the corresponding contents have not yet been modified. We apologise for this. An up-to-date version can be requested from the BORA Service team. Misprints and errors excepted.

© BORA Vertriebs GmbH &amp; Co KG

All rights reserved.

**ES** Instrucciones de uso y montaje: Original Traducción**Fabricante: BORA Vertriebs GmbH & Co KG**

Queda prohibida la transmisión y la reproducción de esta documentación, así como el uso y divulgación de su contenido sin autorización expresa.

El presente manual de instrucciones de uso y montaje se ha elaborado con la máxima atención y cuidado. No obstante, puede ocurrir que no haya sido completado o que sus contenidos no se hayan adaptado tras modificaciones técnicas posteriores. Le rogamos disculpas en este caso. Puede solicitar una versión actualizada al equipo de BORA Service. Errores tipográficos y de imprenta reservados.

© BORA Vertriebs GmbH &amp; Co KG

Todos los derechos reservados.

**FR** Notice d'utilisation et de montage: Original Traduction**Fabricant: BORA Vertriebs GmbH & Co KG**

Toute communication et reproduction de ce document, toute exploitation et communication de son contenu sont interdites, sauf autorisation expresse.

L'élaboration de la présente notice d'utilisation et de montage a été réalisée avec le plus grand soin. Il se peut pourtant que certaines modifications techniques n'aient pas encore été mises en œuvre et que le contenu n'ait par conséquent pas encore été adapté. Nous vous prions de bien vouloir nous en excuser. Une version à jour peut être obtenue auprès de l'équipe du service technique de BORA. Sous réserve d'erreurs de contenu ou d'impression.

© BORA Vertriebs GmbH &amp; Co KG

Tous droits réservés.

**IT** Istruzioni per l'uso e il montaggio: Originale Traduzione**Produttore: BORA Vertriebs GmbH & Co KG**

Se non espressamente consentito, non sono ammesse la comunicazione e la duplicazione dei presenti allegati, così come il riutilizzo e la diffusione dei loro contenuti.

Nella stesura delle presenti Istruzioni per l'uso e il montaggio è stata applicata la massima cura. Tuttavia è possibile che modifiche tecniche ovvero che determinati contenuti non siano ancora stati adeguati. Chiediamo la vostra comprensione in merito. Una versione aggiornata può essere richiesta tramite il team di assistenza BORA. Con riserva di errori di stampa e altri errori.

© BORA Vertriebs GmbH &amp; Co KG

Tutti i diritti riservati.





003284-10003



**BORA Lüftungstechnik GmbH**

Rosenheimer Str. 33  
83064 Raubling  
Deutschland  
T +49 (0) 8035 / 9840-0  
F +49 (0) 8035 / 9840-300  
support@bora.com  
bora.com



**BORA Vertriebs GmbH & Co KG**

Innstraße 1  
6342 Niederndorf  
Österreich  
T +43 (0) 5373 / 62250-0  
F +43 (0) 5373 / 62250-90  
support@bora.com  
bora.com



**BORA Holding GmbH**

Innstraße 1  
6342 Niederndorf  
Austria  
T +43 (0) 5373 / 62250-0  
F +43 (0) 5373 / 62250-90  
support@bora.com  
bora.com



**BORA APAC Pty Ltd**

100 Victoria Road  
Drummoyne NSW 2047  
Australia  
T +61 2 9719 2350  
F +61 2 8076 3514  
info@boraapac.com.au  
bora-australia.com.au



003284-10003-02