

SV

Bruks- och monteringsanvisning M Pure

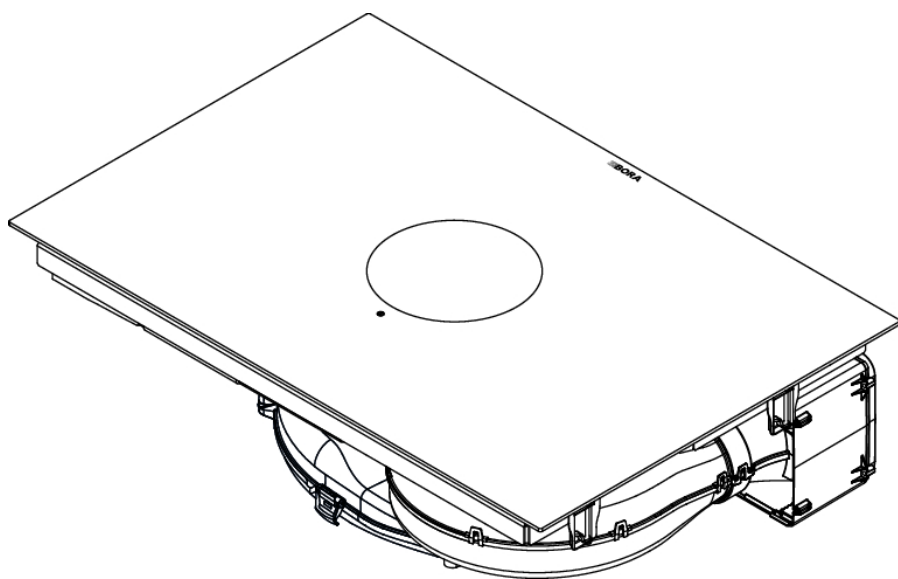

Innehållsförteckning

1	Allmänt	260	5	Funktion och användning	282
1.1	Bruks- och monteringsanvisningens giltighet ...	260	5.1	Allmän information om användningen	282
1.2	Garanti	260	5.2	Touch-funktion.....	282
1.3	Produktkonformitet.....	260	5.3	Funktionsöversikt.....	282
1.4	Framställning av information.....	260	5.4	Användning av systemet.....	282
1.4.1	Säkerhets- och varningsanvisningar ..	260	5.4.1	Sätta på/av.....	282
1.4.2	Bilder.....	261	5.4.2	Timer	283
2	Säkerhet	262	5.5	Funktioner ångsug.....	283
2.1	Ändamålsenlig användning	262	5.5.1	Ställa in motorns effektnivå	283
2.2	Personer med begränsade förmågor	262	5.5.2	Motorpowernivå	283
2.3	Allmänna säkerhetsanvisningar	263	5.5.3	Utsugningsautomatik	283
2.4	Säkerhetsanvisningar Montering.....	265	5.5.4	Stänga av motorn.....	284
2.4.1	Säkerhetsanvisningar montering ångsug	267	5.5.5	Fördrojd avstängning	284
2.4.2	Säkerhetsanvisningar montering spishällar.....	267	5.5.6	Filterservice-indikering.....	284
2.5	Säkerhetsanvisningar användning ..	268	5.6	Funktioner spishäll	284
2.5.1	Säkerhetsanvisningar användning ångsug	269	5.6.1	Kokkärlsidentifiering	284
2.5.2	Säkerhetsanvisningar användning spishällar.....	271	5.6.2	Välja kokzon.....	284
2.6	Säkerhetsanvisningar för rengöring och skötsel	272	5.6.3	Ställa in effektnivån för en kokzon	284
2.6.1	Säkerhetsanvisningar för ångsugars rengöring och skötsel.....	273	5.6.4	Kokzon powernivå	285
2.6.2	Säkerhetsanvisningar för spishällars rengöring och skötsel.....	273	5.6.5	Automatisk värmefunktion	285
2.7	Säkerhetsanvisningar reparation, service och reservdelar.....	274	5.6.6	Kokzonstimer	285
2.8	Säkerhetsanvisningar demontering och avfallshantering.....	274	5.6.7	Pausfunktion	286
3	Tekniska data	276	5.6.8	Varmhållningsfunktion	286
3.1	M Pure.....	276	5.6.9	Bryggningsfunktion	286
3.1.1	Apparatmått PURMA	276	5.6.10	Automatisk bryggningsfunktion.....	286
3.1.2	Apparatmått PURMU.....	277	5.6.11	Stänga av kokzonen	287
4	Apparatbeskrivning	278	5.7	Säkerhetsanordningar.....	287
4.1	Typbeskrivning	278	5.7.1	Barnsäkring.....	287
4.2	Systembeskrivning	278	5.7.2	Manöverspär.....	287
4.2.1	Uppbyggnad	278	5.7.3	Rengöringsspär	287
4.2.2	Kontrollpanel.....	278	5.7.4	Restvärmeindikator.....	287
4.2.3	Symboler.....	279	5.7.5	Säkerhetsavstängning.....	287
4.2.4	7-segment-display	279	5.7.6	Överhettningsskydd	288
4.2.5	Lyskraftkoncept	280	6	Kundmeny	289
4.2.6	Ljudkoncept	280	6.1	Menypunkt 1: Signalernas ljudstyrka.....	289
4.3	Funktionsprincip ångsug.....	280	6.2	Menypunkt 2: Barnsäkring	289
4.4	Funktionsprincip induktionsspishäll	280	6.3	Menypunkt 3: Visa filterstatus och återställa filterservice-indikeringen.....	290
			6.4	Menypunkt 4: Tiden för den fördrojda avstängningen	290
			6.5	Menypunkt 5: Touch-områdenas reaktionstid	290
			6.6	Menypunkt 6: LED-test	291
			6.7	Menypunkt 7: Permanent kokkärlsidentifiering	291
			6.8	Menypunkt 8: Visa mjukvaru-/hårdvaruversion.....	291
			6.9	Menypunkt 9: Säkerhetsavstängning.....	292

6.10	Menypunkt A: Super Simple Mode ..	292	9.7.9	Sätta in spishällen luftcirkulation	308
6.11	Menypunkt 0: Återgå till fabriksinställningen.....	292	9.7.10	Fäst spishällen	308
			9.7.11	Installera anslutningen på bakväggen monteringsvariant A.....	309
7	Rengöring och skötsel	293	9.7.12	Sätta in aktivkolfiltret.....	309
7.1	Rengöringsmedel.....	293	9.8	Upprätta strömanslutningen.....	309
7.2	Skötsel av spishäll och ångsug.....	293	9.9	Första idrifttagning.....	311
7.3	Spishällens rengöring.....	293	9.9.1	Återförsäljar- och servicemeny.....	311
7.4	Ångsugens rengöring	294	9.9.2	Menypunkt B: Konfiguration av ångsugssystemet	311
7.4.1	Rengöring av inströmningsmunstycket och fettfiltret i rostfritt stål.....	294	9.9.3	Menypunkt C: Powermanagement	312
7.4.2	Avlägsna vätska ur apparaten	294	9.9.4	Menypunkt D: Demonstrationsläge ...	312
7.5	Rengöra luftledningsskåpan	295	9.9.5	Funktionskontroll	312
7.6	Byta ut aktivkolfiltret	295	9.10	Foga apparaten.....	312
			9.11	Överlämnande till användaren	313
8	Felavhjälpning	298	10	Urdrifttagning, demontering och avfallshantering	314
9	Montering	299	10.1	Urdrifttagning	314
9.1	Allmänna monteringsanvisningar	299	10.2	Demontering	314
9.1.1	Samtidig drift av ångsugen i utsugsvarianten med en rumluftsberoende eldstad	299	10.3	Miljövänlig avfallshantering	314
			10.3.1	Avfallshandera transportförpackningen.....	314
9.2	Leveransomfång	300	10.3.2	Avfallshantering av tillbehör	314
9.3	Verktyg och hjälpmedel	300	10.3.3	Avfallshantering av uttjänta apparater	314
9.4	Monteringsinstruktioner	300			
9.4.1	Monteringsavstånd	300	11	Garanti, teknisk support, reservdelar och tillbehör	315
9.4.2	Möbelns minimimått	300	11.1	BORA:s tillverkargaranti.....	315
9.4.3	Hänvisningar till köksinredning	300	11.1.1	Förlängning av garantin.....	315
9.5	Utskärning i bänkskivan	301	11.2	Service	316
9.5.1	Mått på utskärningen.....	301	11.3	Reservdelar	316
9.6	Montering av apparaten i utsugsvarianten.....	301	11.4	Tillbehör	316
9.6.1	Förbereda köksinredningen för frånluftvarianten.....	302	12	Produktdatablad	317
9.6.2	Inbyggnadsmått	302	12.1	Produktdatablad PURMA - ångsug...317	
9.6.3	Förbereda apparaten.....	302	12.2	Produktdatablad M Pure - spishäll...318	
9.6.4	Sätt in spishällen.....	303			
9.6.5	Fäst spishällen	303			
9.6.6	Koppla ihop apparaten med kanalsystemet.....	304			
9.7	Montering av apparaten i luftcirkulationsvarianten.....	304			
9.7.1	Tillbakaledning av den cirkulerade luften ur köksskåpet.	304			
9.7.2	Monteringsalternativ (A och B) för luftcirkulationsapparater	304			
9.7.3	Förbereda köksinredningen för monteringsvarianten A	305			
9.7.4	Inbyggnadsmått monteringsvariant A	306			
9.7.5	Förbereda köksinredningen för monteringsvarianten B.....	306			
9.7.6	Inbyggnadsmått monteringsvariant B	306			
9.7.7	Förbereda apparaten.....	306			
9.7.8	Förlänga teleskoputdraget på luftrengöringsboxen	307			

1 Allmänt

Denna anvisning innehåller viktig information som ska förhindra att du skadar dig eller att apparaten. Läs igenom denna anvisning noga innan installation eller första idrifttagning av apparaten.

Med denna anvisning gäller även andra underlag. Det är viktigt att alla underlag som medföljer leveransen beaktas.

Montering och installation får endast ske av utbildad fackpersonal under iakttagande av nationellt gällande lagar, föreskrifter och normer. Arbetena får endast genomföras av kvalificerade personer, som känner till och efterföljer de lokala energiförsörjningsföretagets tilläggsföreskrifter.

Alla säkerhets- och varningsanvisningar samt instruktionerna i medlevererade underlag måste beaktas. Förvara bruksanvisningen väl och lämna den vidare till nästa ägare.

1.1 Bruks- och monteringsanvisningens giltighet

Anvisningen gäller för olika varianter av apparater. Därför kan det hända, att vissa funktioner som beskrivs inte finns på din apparat. En del detaljer på bilderna kan avvika från en och annan apparatvariant, bilderna ska ses som principbeskrivningar.

1.2 Garanti

. BORA Holding GmbH, BORA Vertriebs GmbH & Co KG, BORA APAC Pty Ltd och BORA Lüftungstechnik GmbH - i det följande kallad BORA ansvarar inte för skador som orsakats av att dokumenten som ingår i leveransen har åsidosatts resp. inte beaktats!

Dessutom ansvarar BORA inte för skador som uppstår genom en osakkunnig montering och att säkerhets- och varningsanvisningar har ignorerats!

1.3 Produktkonformitet

Direktiv

Dessa apparater motsvarar följande EU/EG-direktiv:

- 2014/30/EU EMK-direktivet
- 2014/35/EU lågspänningsdirektivet
- 2009/125/EG ekodesigndirektivet
- 2011/65/EU RoHS-direktivet

1.4 Framställning av information

För att du ska kunna arbeta snabbt och säkert med hjälp av anvisningarna, används enhetliga formateringar, numreringar, symboler, säkerhetsanvisningar, begrepp och förkortningar. Den artikel som beskrivs i denna bruksanvisning betecknas även som apparat i det följande.

Instruktionerna märks med en pil:

- ▶ Genomför alltid alla hanteringsinstruktioner i den ordningsföljd som anges.

Uppräkningar märks med ett uppräkningsstecken i form av en punkt i början av raden:

- Uppräkning 1
- Uppräkning 2

i Om det är något särskilt som du måste iaktta, så uppmärksammas du på det.

1.4.1 Säkerhets- och varningsanvisningar

Säkerhets- och varningsanvisningarna i denna anvisning utmärks med symboler och signalord. Säkerhets- och varningsanvisningar ser ut som följer:

FARA

Farans art och källa

Följder om anvisningarna inte beaktas

- ▶ Åtgärder för att undvika fara

Däruvid gäller:

- Varningstecken visar på en ökad risk för personskador.
- Signalordet visar på farans omfattning.

Varnings- tecken	Signalord	Hot
	Fara	Indikerar en omedelbar farlig situation, vilken leder till döden eller allvarliga personsador om den inte beaktas.
	Varning	Indikerar en eventuellt farlig situation, vilken kan leda till döden eller allvarliga personsador om den inte beaktas.
	Se upp	Indikerar en eventuellt farlig situation, vilken kan leda till döden eller allvarliga personsador om den inte beaktas.
	Hänvisning	Indikerar en eventuellt farlig situation, vilken kan leda till saksador om den inte beaktas.

Tab. 1.1 Varningstecknens och signalordens betydelse

1.4.2 Bilder

Alla mått är angivna i millimeter.

2 Säkerhet

Apparaten motsvarar föreskrivna säkerhetsbestämmelser. Användaren ansvarar för att apparaten används på ett säkert sätt, att den rengörs och hålls i gott skick. En felaktig användning kan leda till person- och sakskador.

2.1 Ändamålsenlig användning

Apparaten är enbart till för att användas vid matlagning i privata hushåll.

Denna apparat är inte lämplig för:

- att användas utomhus
- att värma upp lokaler
- att kyla, ventilera eller avfukta lokaler
- att användas i mobila lokaler som lastbilar, fartyg eller flygplan
- att användas med en extern timer eller en separat fjärrkontroll
- att användas i höjder över 2000 m (över havsnivå)
- att användas i ofullständigt skick

Annan användning eller användning utöver vad som här beskrivits, gäller som ej ändamålsenlig.

i BORA står inte för skador som orsakats genom felaktig montering, olämplig eller felaktig användning.

Varje felaktig användning är förbjuden!

2.2 Personer med begränsade förmågor

Barn

Apparaten kan användas av barn från 8 års ålder om de är under uppsikt eller har fått instruktioner om hur de på ett säkert sätt kan använda apparaten och har förstått farorna med den. Barn får inte leka med apparaten.

- ▶ Använd barnsäkringen, så att barnen inte kan sätta på apparaterna eller ändra inställningarna på dem.
- ▶ Håll ett öga på barn som uppehåller sig i närheten av apparaten.
- ▶ Förvara inga sådana föremål som kan intressera barn i utrymmena över eller bakom apparaten. Barnen kan annars lockas till att klättra på apparaten.

i Rengörings- och skötselarbeten får inte genomföras av barn, såvida de inte övervakas av någon hela tiden.

Personer med nedsatt fysisk, sensorisk eller mental förmåga

Apparaten kan användas av personer med reducerade fysiska, sensoriska eller mentala färdigheter eller avsaknad av erfarenhet och/eller kunskap såvida de är under uppsikt eller undervisas i hur apparaten används på ett säkert sätt och de därigenom har förstått riskerna. Användningen kan inskränkas genom barnsäkringen.

 **FARA****Risk för brännskador p.g.a. heta kokkärl och heta maträtter**

Handtag som sticker ut över arbetsytan lockar att ta tag i dem.

- ▶ Håll barnen borta från heta spisar, såvida de inte ständigt övervakas.
- ▶ Vrid inga kokkärls- eller stekjärnshandtag så de sticker ut över arbetsytan.
- ▶ Förhindra att heta grytor eller stekpannor kan dras ner.
- ▶ Använd vid behov lämpliga skyddsgaller eller lock över spishällen.
- ▶ Använd bara skyddsgaller och lock som apparatens tillverkare har godkänt, annars föreligger olycksrisk.
- ▶ När du ska välja ett lämpligt skyddsgaller för spishällar, kontakta din fackhandel eller BORA serviceteam.

2.3 Allmänna säkerhetsanvisningar

 **FARA****Förpackningsdelar kan utgöra fara för kvävning**

Förpackningsdelar (t.ex. folier, frigolit) kan vara livsfarliga för barn.

- ▶ Förvara förpackningsdelar oåtkomligt för barn.
- ▶ Avfallshantera förpackningen korrekt och omgående.

 **FARA****Skadade ytor utgör fara för elstötar och personskador.**

Genom sprickor, repor eller brott på apparatens ovanyta (t.ex. skadat glas) i synnerhet vid manöverområdet, kan elektroniken under friläggas eller skadas. Det kan leda till elektriska stötar. Dessutom kan en skadad ovanyta orsaka personskador.

- ▶ Rör inte vid den skadade ovanytan.
- ▶ Stäng genast av apparaten om brott, sprickor eller repor har uppstått.
- ▶ Skilj apparaten med hjälp av LS-brytare, säkringar, brytare, automatsäkringar eller reläer säkert från elnätet.
- ▶ Kontakta BORA serviceteam.

⚠ VARNING**Risk för personskador resp. skador genom felaktiga komponenter eller egenmäktiga ändringar**

Felaktiga komponenter kan leda till personskador eller till att apparaten skadas. Ändringar, på- och ombyggnad av apparaten kan påverka säkerheten.

- ▶ Använd endast originalkomponenter.
- ▶ Gör inga ändringar, på- eller ombyggnadsarbeten på apparaten.

⚠ VARNING**Risk för personskador genom mekaniska skador på apparaten**

Mekaniska skador (t.ex. brott, deformation, lös limförbindning, ...) på apparaten, samt på ledningar och tillbehörsdelar kan leda till personskador.

- ▶ Ta apparaten ur bruk.
- ▶ Försök inte att själv reparera eller byta ut skadade komponenter.
- ▶ Kontakta BORA serviceteam.

SE UPP**Risk för personskador genom apparatkomponenter som faller ner**

Apparatkomponenter som faller ner kan orsaka personskador.

- ▶ Placera de avtagna apparatkomponenterna säkert vid sidan av apparaten.
- ▶ Säkerställ att inga avtagna apparatkomponenter kan falla ner.

SE UPP**Risk för personskador genom överbelastning**

Vid transport och montering av apparaten kan du skada leder och rygg vid felaktig hantering.

- ▶ Vid behov bör apparaten transporteras och monteras av två personer.
- ▶ Använd eventuellt lämpliga hjälpmedel för att undvika personskador.

SE UPP**Skador p.g.a. osakkunnig användning**

Apparatens ytor får inte användas som arbets- eller förvaringsyta. Apparaterna kan skadas (särskilt av hårda och spetsiga föremål).

- ▶ Använd inte apparaterna som arbetsbänk eller förvaringsyta.
- ▶ Håll hårda och spetsiga föremål borta från apparatens ytor.

HÄNVISNING

Störningar och fel

Vid störningar eller felaktig användning utges felmeddelanden.

- ▶ Vid störningar och fel ber vi dig beakta anvisningarna i kapitel Felavhjälpning.
- ▶ Stäng av apparaten vid störningar eller fel som inte finns beskrivna och kontakta BORA Service.

HÄNVISNING

Skador på apparaten p.g.a. husdjur

Husdjur kan skada apparaten eller sig själva.

- ▶ Låt inte husdjur komma i närheten av apparaten.

2.4 Säkerhetsanvisningar Montering

FARA

Risk för personskador genom felaktig montering

Om monteringsföreskrifterna inte iaktas finns risk för personskador.

- ▶ Installation och montering av apparaten får bara genomföras av auktoriserad fackpersonal, som känner till och iakttar landets gällande bestämmelser och de lokala energiföretagens tilläggsbestämmelser.
- ▶ Apparaten får endast monteras när den är spänningsfri.
- ▶ Arbeten på elektriska komponenter får bara genomföras av auktoriserad elfackpersonal.
- ▶ Genomför alla arbeten uppmärksamt och noggrant.
- ▶ Säkerställ före överlämnandet av apparaten eller systemet till slutkonsumenten, att den/det har installerats korrekt.

FARA

Risk för elstötar om apparaten är skadad

En skadad apparat kan orsaka elstötar.

- ▶ Kontrollera apparaten på synliga skador före monteringen.
- ▶ Montera ingen skadad apparat och anslut inte någon skadad apparat.
- ▶ Ta ingen skadad apparat i drift.

FARA

Risk för elstötar genom felaktig isolering

Genom en felaktig isolering av anslutningsledningen på externa kopplingsdon finns risk för elstötar.

- ▶ Se till att anslutningsledningen är tillräckligt säkrad med dragavlastningsklämman i styrenheten.
- ▶ Förvissa dig om att angivna avisoleringslängder iakttas.

HÄNVISNING

Skador på apparaten p.g.a. felaktig elektrisk anslutning

Vi kan bara garantera apparatens elektriska säkerhet om den ansluts till ett föreskriftsenligt installerat skyddsledarsystem.

- ▶ Arbeten på elektriska komponenter får bara genomföras av auktoriserad elfackpersonal.
- ▶ Försäkra dig om att denna grundläggande säkerhetsåtgärd vidtas. Apparaten måste vara lämplig för den lokala spänningen och frekvensen.
- ▶ Kontrollera uppgifterna på typskylten och anslut inte apparaten vid avvikelser.
- ▶ Anslut inte apparaterna till strömnätet förrän kanalsystemet har monterats och luftcirkulationsfiltret har satts i.
- ▶ Använd bara de angivna anslutningsledningarna.

HÄNVISNING

Skador på apparaten p.g.a. felaktiga monteringsavstånd

Om monteringsavstånden inte iakttas kan skador på apparaten och köksmöblerna uppstå och funktionen försämras.

- ▶ Vid monteringen bör du hålla de min.-avstånd som framgår av kapitel Montering.

2.4.1 Säkerhetsanvisningar montering ångsug

FARA

Livsfara genom rökförgiftning

Ångsugen i utsugsdrift drar ut luft ur det rum den befinner sig i samt i angrensande rum. Utan tillräcklig tilluft uppstår ett undertryck. Om du samtidigt använder en rumsluftberoende eldstad kan då giftiga gaser sugas in i rummen från den öppna spisen eller utsugningsschaktet.

- ▶ Se till att det alltid finns tillräckligt med tilluft.
- ▶ Använd bara tillåtna och testade kopplingsenheter (t.ex. fönsterkontaktbrytare, undertrycksvakter) och låt auktoriserad fackpersonal (auktoriserad skorstensfejare) godkänna dem.

VARNING

Risk för personskador genom det rörliga motorhjulet

Risk för skador när motorhjulet snurrar.

- ▶ Installera bara apparaten i spänningsfritt tillstånd.
- ▶ Anslut motorn på båda sidorna till kanalsystemet före idrifttagningen.

SE UPP

Risk för personskador genom det rörliga motorhjulet

Vid korta luftledningsvägar går det att gripa in i motorutrymmet.

- ▶ Grip aldrig in i motorutrymmet genom luftutsläppet.
- ▶ Motorn ska alltid monteras på ett sådant sätt att en beröring genom luftutsläppet inte är möjlig.
- ▶ Montera ett ingreppsskydd mellan motor och luftutsläpp vid luftledningsvägar under 900 mm.
- ▶ Aktivkolfilter är inget tillräckligt ingreppsskydd.

2.4.2 Säkerhetsanvisningar montering spishällar

FARA

Risk för elstötar genom en skadad nätanslutningsledning

Om nätanslutningsledningen skadas (t.ex. vid montering eller genom kontakt med heta spishällar), kan detta orsaka (dödliga) elstötar.

- ▶ Se till att anslutningskabeln inte blir klämd eller skadas.
- ▶ Se till att nätanslutningsledningen inte kommer i beröring med heta kokzoner.

 **FARA****Risk för elstötar genom felaktig nätanslutning**

Om apparaten ansluts felaktigt till nätspänningen finns risk för elektriska stötar.

- ▶ Se till att apparaten är korrekt och säkert ansluten till nätspänningen.
- ▶ Se till att apparaten ansluts till ett skyddsledarsystem som är föreskriftsenligt installerat.
- ▶ Se till att det finns en nätströmbrytare (frånskiljare) med en kontaktöppningsvidd på minst 3 mm allpolig (LS-brytare, säkringar, automatsäkringar, reläer).

2.5 Säkerhetsanvisningar användning **FARA****Brandfara p.g.a. överhettade oljor och fetter**

Olja och fett kan hettas upp fort och ta fyr.

- ▶ Lämna aldrig apparaten utan uppsyn vid arbeten med olja och fett.
- ▶ Släck aldrig olje- eller fettbränder med vatten.
- ▶ Stäng av apparaten.
- ▶ Kväv branden exempelvis med ett kastrullock eller brandtäcke.

 **VARNING****Risk för brännskador genom apparater som blir heta**

Vissa apparater och deras berörbara delar blir heta när de är i drift. När de har stängts av behöver de svalna. Den heta ytan kan orsaka svåra brännskador om du kommer i beröring med den.

- ▶ Rör inte några heta apparater.
- ▶ Observera restvärmeindikatorn.

 **VARNING****Risk för brännskada vid elavbrott**

Vid eller efter ett elavbrott kan en apparat som dessförinnan varit påslagen fortfarande vara het.

- ▶ Rör inte vid apparaten så länge den fortfarande är het.
- ▶ Håll barn borta från heta apparater.

VARNING

Risk för brännskador och brand genom heta föremål

Apparaten och dess delar som du kan komma i beröring med är heta när den är på och även under tiden den svalnar. Föremål som har kontakt med heta apparatdelar blir mycket snabbt heta och kan orsaka svåra brännskador (det gäller framför allt föremål i metall, exempelvis knivar, gafflar, skedar, lock eller apparatkomponenter), eller fatta eld.

- ▶ Låt inga föremål ligga på apparaten.
- ▶ Använd lämpliga hjälpmedel (grytlappar, grytvantar).
- ▶ Lita inte på induktionshällarnas kokkärlsidentifiering utan stäng av apparaten efter varje användning.

SE UPP

Risk för skador p.g.a. heta kokkärl

Heta kokkärl kan skada vissa av apparatens komponenter.

- ▶ Placera inga heta kokkärl vid kontrollpanelen eller spishällens indikator.
- ▶ Håll heta kokkärl borta från inströmningsmunstycket.

HÄNVISNING

Skador på apparaten

En felaktig användning kan orsaka skador på apparaten.

- ▶ Se till att kokkärlets botten och apparatens yta är rena och torra.
- ▶ Lyft alltid på kokkärl (dra aldrig), för att undvika repor och nötningar på apparatens yta.
- ▶ Använd inte apparaten som förvaringsyta.
- ▶ Stäng alltid av apparaten efter användningen.

2.5.1 Säkerhetsanvisningar användning ångsug

FARA

Livsfara genom rökförgiftning

Ångsugen i utsugsdrift drar ut luft ur det rum den befinner sig i samt i angränsande rum. Utan tillräcklig tilluft uppstår ett undertryck. Om du samtidigt använder en rumsluftberoende eldstad kan då giftiga gaser sugas in i rummen från den öppna spisen eller utsugningsschaktet.

- ▶ Se till att det alltid finns tillräckligt med tilluft.
- ▶ Använd bara tillåtna och testade kopplingsenheter (t.ex. fönsterkontaktbrytare, undertrycksvakter) och låt auktoriserad fackpersonal (auktoriserad skorstensfejare) godkänna dem.

VARNING

Brandrisk genom flambering

Så länge ångsugen är i drift, suger den upp köksfett. Genom flamberingen kan köksfettet fatta eld.

- ▶ Rengör ångsugen regelbundet.
- ▶ Arbeta aldrig med öppen låga när ångsugen är i drift.

SE UPP

Skador p.g.a. att föremål eller papper sugits in

Små och lätta föremål som exempelvis putstrasor av tyg eller papper, kan sugas in av ångsugen. Därigenom kan motorn skadas eller utsugseffekten påverkas.

- ▶ Förvara inga föremål eller papper på ångsugen.
- ▶ Använd ångsugen endast tillsammans med isatt fettfilter.

SE UPP

Skador p.g.a. fett- och smutsavlagringar

Fett- och smutsavlagringar kan påverka ångsugens funktion.

- ▶ Använd aldrig ångsugen utan ett korrekt monterat fettfilter i rostfritt stål.

HÄNVISNING

Förhöjd luftfuktighet

Vid varje kokprocess avges genom kokningen ytterligare fuktighet till rumsluften. Luftcirkulationen tar bara bort en liten del av fuktigheten i matoset.

- ▶ När luftcirkulationen är i drift, se till att det tillförs tillräckligt med frisk luft t.ex. genom ett öppet fönster.
- ▶ Säkerställ ett normalt och behagligt rumsklimat (45–60 % luftfuktighet) genom att t.ex. öppna naturliga luftningsöppningar eller sätt på rumsventilationen.

2.5.2 Säkerhetsanvisningar användning spishällar

FARA

Brandfara genom att spishällen lämnas utan uppsikt

Olja och fett kan hettas upp fort och ta fyr.

- ▶ Hetta aldrig upp olja eller fett utan uppsikt.
- ▶ Släck aldrig olje- eller fettbränder med vatten.
- ▶ Stäng av spishällen.
- ▶ Kväv branden exempelvis med ett kastrullock eller brandtäcke.

FARA

Explosionsrisk p.g.a. antändbar vätska

Antändbara vätskor i närheten av en spishäll kan explodera och orsaka svåra skador.

- ▶ Spreja inte med sprejburkar i närheten av apparaten så länge den är i drift.
- ▶ Förvara inga antändbara vätskor i närheten av en spishäll.

VARNING

Risk för brännskador genom heta vätskor

Obevakad användning kan leda till överkokning och att heta vätskor strömmar ut.

- ▶ Övervaka alla kokprocesser.
- ▶ Undvik överkokning.
- ▶ Stäng alltid av apparaten efter användningen.

VARNING

Risk för brännskador p.g.a. het ånga

Vätska mellan kokzonen och kokkärlets botten kan leda till brännskador på huden när den förångas.

- ▶ Se till att kokzonen och kokkärlets botten alltid är torra.

HÄNVISNING

Skador p.g.a. socker- och salthaltiga maträtter

Socker- och salthaltiga maträtter samt safter på den heta kokzonen kan skada den.

- ▶ Se till att inga socker- och salthaltiga maträtter samt safter hamnar på den heta kokzonen.
- ▶ Avlägsna genast socker- och salthaltiga maträtter samt safter från den heta kokzonen.

SE UPP

Elektromagnetisk strålning

Påverkan på pacemaker, hörapparater och implantat av metall: Induktionshällar skapar ett högfrekvent, elektromagnetiskt fält inom kokzonernas områden. I kokzonernas omedelbara närhet kan pacemaker, hörapparater eller implantat av metall bli negativt påverkade eller störas i sin funktion.

- ▶ Vid tveksamhet, vänd dig till tillverkaren av din medicinska apparat eller till din läkare.

2.6 Säkerhetsanvisningar för rengöring och skötsel

HÄNVISNING

Skador på apparaten p.g.a. smuts

Smuts kan leda till att apparaten blir skadad, funktionen försämras eller till att obehaglig lukt uppstår.

- ▶ Rengör apparaten regelbundet.
- ▶ Avlägsna genast smuts.
- ▶ Använd aldrig skrapande rengöringsmedel vid rengöringen för att undvika repor och nötningar på ytan.
- ▶ Se till att inget vatten kommer in i apparatens inre vid rengöringen. Använd bara en lagom fuktig trasa. Spruta aldrig vatten över apparaten. Vatten som kommer in i apparaten kan orsaka skador.
- ▶ Använd ingen ångrengörare för rengöringen. Ångan kan utlösa en kortslutning på spänningsförande delar och leda till sakskador.
- ▶ Beakta alla anvisningar i kapitel "Rengöring och skötsel".

2.6.1 Säkerhetsanvisningar för ångsugars rengöring och skötsel

FARA

Brandrisk p.g.a. fettavlagringar

Om fettfiltret rengörs oregelbundet eller alltför sällan, eller du har missat att byta filtret, kan brandrisken öka.

- ▶ Rengör och byt ut filtret i jämna intervaller.

VARNING

Risk för skador när det undre kåpskyddet öppnas

Risk för skador när motorhjulet snurrar.

- ▶ Stäng av apparaten och koppla ifrån strömmen innan du tar bort skyddspaneler vid motorhjulet.

VARNING

Risk för personskador genom det rörliga motorhjulet

Risk för personskador när motorhjulet snurrar under filterbytet.

- ▶ Byt inte ut aktivkolfiltret förrän apparaten har stängts av.

HÄNVISNING

Skador på apparaten och funktionsstörning

Komponenter kan skadas p.g.a. smutsiga ventilationsöppningar och funktionsstörningar kan bli följden.

- ▶ Håll alla ventilationsöppningar öppna och rena.

2.6.2 Säkerhetsanvisningar för spishällars rengöring och skötsel

VARNING

Risk för brännskador p.g.a. heta ytor

Risk för brännskador vid rengöring av heta spishällar.

- ▶ Rengör inte spishällarna förrän de har svalnat.
- ▶ Observera restvärmeindikatorn.

2.7 Säkerhetsanvisningar reparation, service och reservdelar

FARA

Risk för personskador vid reparationer

Vid osakkunnigt genomförda reparationer finns det risk för personskador.

- ▶ Reparations- och servicearbeten får bara genomföras av auktoriserad fackpersonal, som känner till och iakttar landets gällande bestämmelser och de lokala energiföretagens tilläggsbestämmelser.
- ▶ Bryt spänningen till apparaten.
- ▶ Arbeten på elektriska komponenter får bara genomföras av auktoriserad elfackpersonal.
- ▶ En skadad nätanslutningsledning måste ersättas med en passande nätanslutningsledning.

VARNING

Risk för personskador resp. sakskador om reparationer sker på ett icke fackmässigt sätt

Felaktiga komponenter kan leda till personskador eller till att apparaten skadas. Ändringar, på- och ombyggnader av apparaten kan påverka säkerheten.

- ▶ Använd bara originalreservdelar vid reparationer.
- ▶ Gör inga ändringar, på- eller ombyggnadsarbeten på apparaten.

2.8 Säkerhetsanvisningar demontering och avfallshantering

FARA

Risk för personskador vid demontering

Vid osakkunnig demontering finns det risk för personskador.

- ▶ Demonteringen av apparaten får bara genomföras av auktoriserad fackpersonal, som känner till och iakttar landets gällande bestämmelser och de lokala energiföretagens tilläggsbestämmelser.
- ▶ Bryt spänningen till apparaten.
- ▶ Arbeten på elektriska komponenter får bara genomföras av auktoriserad elfackpersonal.

 **FARA****Risk för elstötar genom felaktig bortkoppling**

Genom apparatens felaktiga bortkoppling från nätspänningen finns risk för elektriska stötar.

- ▶ Bryt spänningen till apparaten.
- ▶ Säkerställ apparatens spänningsfrihet med en godkänd mätare.
- ▶ Undvik att röra vid friliggande kontakter på elektronikenheten, eftersom den kan innehålla restström.

 **FARA****Risk för elstötar genom restström**

Apparatens elektroniska komponenter kan innehålla restström och orsaka elektriska stötar.

- ▶ Rör inte vid friliggande kontakter.

3 Tekniska data

3.1 M Pure

Parameter	Värde
Anslutningsspänning flerfasig	380 - 415 V 2N / 3N
Anslutningsspänning enfasig	220 - 240 V
Frekvens	50 - 60 Hz
Strömförbrukning max.	7 600 W (4 400 W / 3 600 W)
Säkring / strömförsörjning trefas	3 x 16 A
Säkring / strömförsörjning tvåfas	2 x 16 A
Säkring / strömförsörjning enfas	1 x 32 A (1 x 20 A / 1 x 16 A)
Mått (bredd x djup x höjd)	760 x 515 x 199 mm
Vikt (inkl. tillbehör/förpackning)	21,8 kg (PURMA) 23,6 kg (PURMU)
Spishäll	
Material yta	Glaskeramik
Effektnivåer spishäll	1 - 9, P
Storlek kokzon fram vänster	Ø 210 mm
Effekt kokzon fram vänster	2 300 W
Effekt powernivå kokzon fram vänster	3 000 W
Kokzon bak vänster storlek	Ø 175 mm
Kokzon bak vänster effekt	1 400 W
Kokzon bak vänster effekt powernivå	2 100 W
Storlek kokzon fram höger	230 x 230 mm
Effekt kokzon fram höger	2 100 W
Effekt powernivå kokzon fram höger	3 000 W
Storlek kokzon bak höger	230 x 230 mm
Effekt kokzon bak höger	2 100 W
Effekt powernivå kokzon bak höger	3 000 W
Utsugssystem	
Effektnivåer ångsug	1 - 9, P
Anslutning frånluft	BORA Ecotube
Luftcirkulationssystem	
Effektnivåer ångsug	1 - 9, P
Storlek utblåsöppning (bxh)	445 x 137 mm
Brukstid aktivkolfilter	150 tim (1 år)

Tab. 3.1 Tekniska data M Pure

3.1.1 Apparatmått PURMA



Bild 3.1 PURMA apparatmått bild från ovan



Bild 3.2 PURMA apparatmått bild framifrån

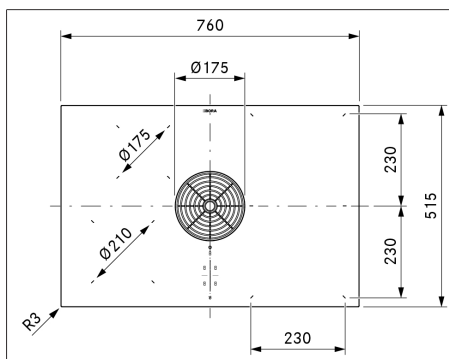

Bild 3.3 PURMA apparatmått bild från sidan

3.1.2 Apparatmått PURMU

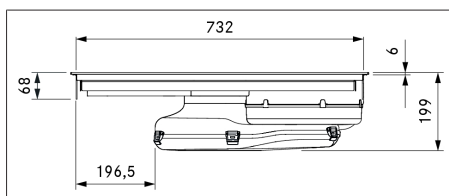

Bild 3.4 PURMU apparatmått bild från ovan

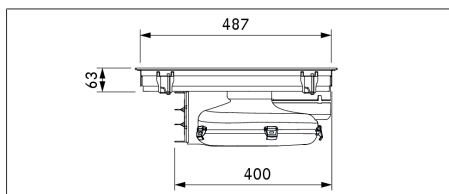

Bild 3.5 PURMU apparatmått bild framifrån

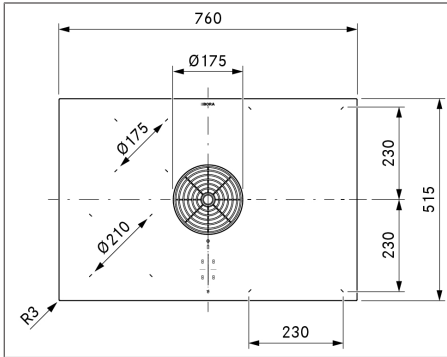

Bild 3.6 PURMU apparatmått bild från sidan

4 Apparatbeskrivning

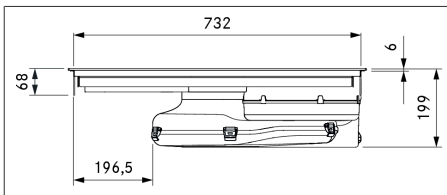
- Iaktta alla säkerhets- och varningsanvisningar (se "2 Säkerhet").

4.1 Typbeskrivning

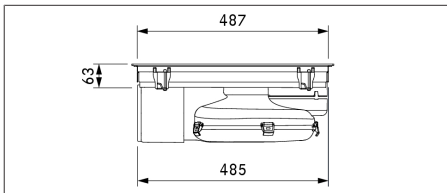
Typ	Lång beskrivning
PURMA	M Pure induktions-/flexinduktionshäll med integrerad ångsug - utsug
PURMU	M Pure induktions-/flexinduktionshäll med integrerad ångsug - luftcirkulation

Tab. 4.1 Typbeskrivning

Uppdelning och teknologi:

2 kokzoner vänster = induktion

2 matlagingsytor höger = flexinduktion

4.2 Systembeskrivning

4.2.1 Uppbyggnad



Bild 4.1 Uppbyggnad

- [1] Inströmningsmunstycke
- [2] Fettfilter i rostfritt stål
- [3] Spishäll
- [4] Inströmningsöppning
- [5] Motor
- [6] Kontrollpanel
- [7] Kokzon (4x)

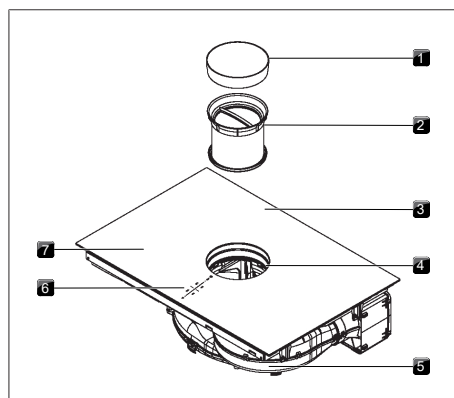

Bild 4.2 Sett bakifrån frånluftvariant

- [1] Utblåsningsöppning
- [2] Luftledningskåpa med botten

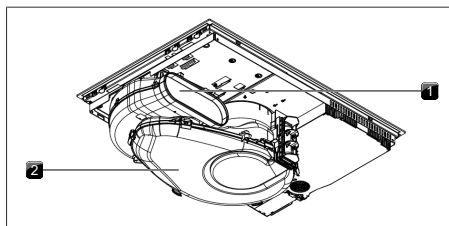

Bild 4.3 Sett bakifrån luftcirkulationsvariant

- [1] Luftrengöringsbox med teleskoputdrag
- [2] Luftledningskåpa med botten

4.2.2 Kontrollpanel

Apparaten hanteras via en central touch-kontrollpanel.

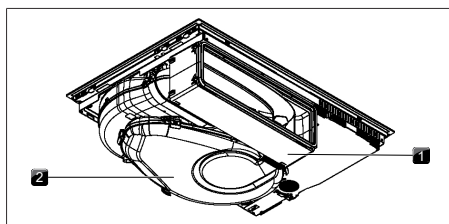

Bild 4.4 Central touch-kontrollpanel med touch-slider



Bild 4.5 Touch-områden/knappar

- [1] Sätta på/stänga av
- [2] Timer (äggklocka)
- [3] Manöverspärr
- [4] Inställningsområde Plus
- [5] Kokzonsurval (4x)
- [6] Touch-slider (inställningsområde)
- [7] Inställningsområde Minus
- [8] Varmhållningsfunktion
- [9] Motorfunktion
- [10] Kokzonstimer
- [11] Rengörings spärr
- [12] Pausfunktion
- [13] Välja motor/hämta meny

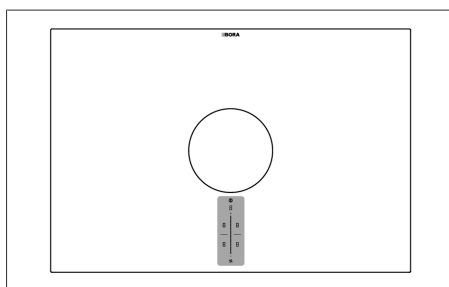

Bild 4.6 Display-områden

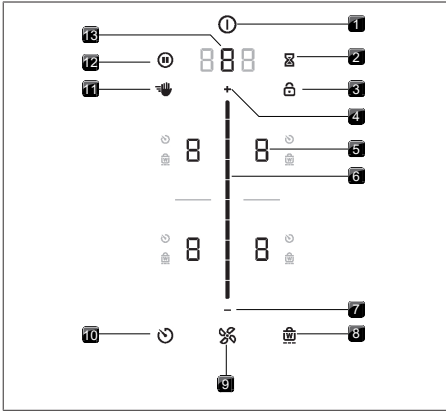
- [1] Multifunktionsdisplay
- [2] Motorindikator
- [3] Kokzonsindikering (4x)
- [4] Display kokzon-timer (4x)
- [5] Display varmhållningsfunktion (4x)
- [6] Gränslinje

4.2.3 Symboler

Symbol	Beteckning	Funktion/betydelse
	Powerknapp	Sätta på/stänga av
	Pausknapp	Pausfunktion aktivera/avaktivera
	Rengöringsknapp	Rengörings spärr aktivera/avaktivera
	Timerknapp	Ställa in timern (äggklocka)
	Spärrknapp	Manöverspärr
	Slider	Inställning av värden
	Plusknapp	Öka värdet
	Minusknapp	Minska värdet
	Motorknapp	Utsugningsautomatik aktivera/avaktivera, Kvittera fördröjd avstängning
	Timerknapp	Ställa in kokzon-timer
	Varmhållningsknapp	Varmhållningsfunktion aktivera/avaktivera

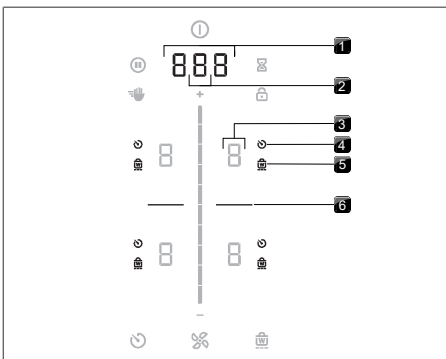
Tab. 4.2 Symbolernas (ikonernas) betydelse

4.2.4 7-segment-display

Multifunktionsdisplay	Betydelse
Motorindikator	1-9 Effektnivåer
	P Powernivå
	0 Inaktiv
	A Utsugningsautomatik
	∩ Fördröjd avstängning
	F Filterservice-indikering
Multifunktionsdisplay	000 Tidsangivelse
	t.ex. E Felkod

Multifunktionsdisplay	Betydelse
Kokzonsindikering	Betydelse
Kokzonsindikering	1-9 Effektnivå
	P Powernivå
	- Varmhållningsnivå
	U Kockärtsidentifiering
	0 Inaktiv
	H Restvärmeindikering (kokzonen är avstängd men fortfarande varm)
	E Fel

Tab. 4.3 Förklaring till 7-segmentdisplayerna

4.2.5 Lyskraftkoncept

- i** Apparaten anpassar automatiskt displayernas lyskraft (ljus eller mörk) till den aktuella situationen. Funktioner som ej är disponibla släcks.

Lyskraft	Användning
100 %	Funktionen är aktiv och vald
50 %	Funktionen är inaktiv men valbar
0 %	Funktion ej tillgänglig

Tab. 4.4 Lyskraftkoncept

4.2.6 Ljudkoncept

- i** Signalernas ljudstyrka kan ställas in i meny.

Systemet skiljer på olika typer av signaler:

Signalton	Ändamål
En kort ton (0,25 sek)	Bekräftelse av ett val
Pipton-sekvens	Interaktion krävs

Tab. 4.5 Ljudkoncept

4.3 Funktionsprincip ångsug

Ångsugen används antingen som utsugssystem eller som luftcirkulationssystem.

Driftsätt utsug

Matoset leds med motorn via kanalsystemet ut i det fria.

Driftsätt luftcirkulation

Matoset leds via motorn in i aktivkolfiltret och den på så sätt rena den luften släpps ut i rummet igen.

Av hygieniska skäl och hälsoskäl måste aktivkolfiltret bytas ut i rekommenderade intervaller (Rengöring och skötsel).

- i** Vid luftcirkulation måste du sörja för en tillräcklig ventilation för att minska luftfuktigheten.

4.4 Funktionsprincip induktionsspishäll

Induktionskokzoner upphettar kockäret med ett magnetfält. Kockärets botten värms upp direkt. Kokzonen värms bara indirekt. Kokzoner med induktionsteknik fungerar endast med lämpliga kockärl (magnetiserbar botten). Endast ytan som täcks av kockärets botten värms upp.

Effektnivåer

Induktionsspishällarnas höga effekt ger en mycket snabb upphettning av kockäret. För att undvika att maträtten bränns vid, måste du tänka lite annorlunda när det gäller val av effektnivå än vid konventionella spissystem.

Aktivitet	Effektnivå
Smälta smör och choklad, lösa upp gelatin	1
Varmhållning av såser och soppor, blötläggning av ris	1-3
Kokning av potatis, pasta, soppor, raguer, sjudning av frukt, grönsaker och fisk, upptining av maträtter	2-6
Stekning i belagda stekpannor, skonsam stekning (utan överhettning av fettet) av schnitzel, fisk	6-7
Upphettning av fett, stekning av kött, uppkokning av redde såser och soppor, bakning av omeletter	7-8
Uppkokning av större mängder vätska, stekning av biffar	9
Upphettning av vatten	P

Tab. 4.6 Rekommendationer för effektnivåerna

Uppgifterna i tabellen är riktvärden. Beroende på kockärl och fyllnadsmängd är det lämpligt att minska eller höja effektnivån.

Lämpligt kokkärl

Kokkärl med detta märke lämpar sig för induktionshällar.

Ett lämpligt kokkärl består av:

- rostfritt stål med magnetiserbar botten
- emaljerat stål
- gjutjärn

► Beakta minimidiameter av kokkärlens botten:

Apparat	Kokzon	Minsta diameter kokkärlbotten
M Pure	fram vänster	120 mm
	bak vänster	90 mm
	fram höger	120 mm
	bak höger	120 mm

Tab. 4.7 Minsta diameter på kokkärl

- Genomför eventuellt ett magnettest. Fäster en magnet på kokkärlens botten, är det i regel induktionsdugligt.
- Sätt kokkärllet direkt på den glaskeramiska ytan (utan underlägg e.d.).

- i** Uppkokningstid, genomhettningstid samt kokresultaten påverkas i hög grad av hur kokkärllet är uppbyggt och beskaffat.
- i** Kokkärlens botten får inte ha utbuktningar, skarpa fåror eller någon rand med vassa kanter. Om kokkärlens botten har en utbuktning kan kokkärllet eventuellt inte kännas igen eller överhettas. Skarpa fåror eller kanter kan repa spishällens yta.

Ljud

Vid användning av induktionsspishällar kan ljud uppstå (t.ex. surrande, sprakande, visslande, klickande eller surrande ljud) på grund av kokkärlens material och beskaffenhet.

5 Funktion och användning

- lakta alla säkerhets- och varningsanvisningar (se "2 Säkerhet").

i Den integrerade ångsugen får inte användas tillsammans med andra spishällar.

i Apparaten får bara användas när filterbytesklaffen, fettfiltret i rostfritt stål och inströmningsmunstycket är monterade (vid luftcirkulationsvarianten även aktivkolfiltret).

5.1 Allmän information om användningen

Apparaten hanteras via en central touch-kontrollpanel. Kontrollpanelen är utrustad med touch-område och display-områden. Du hanterar apparaten med fingret, med beröring (touch-betjäning) och sveprörelser (slider-betjäning).

5.2 Touch-funktion

Systemet reagerar på olika touch-kommandon.

Touch-kommandon	användbara för	Tid (kontakt)
Touch	Knappar + slider	0,3 sek
Long-press	Knappar + slider	1 - 8 sek
Slide	Slider	0,1 - 8 sek

Tab. 5.1 Touch-funktion

5.3 Funktionsöversikt

Kännetecken	PURMA	PURMU
Elektronisk effektregering	✓	✓
Timer (äggklocka)	✓	✓
Funktioner ångsug		
Utsugningsautomatik	✓	✓
Fördröjd avstängning	✓	✓
Powernivå	✓	✓
Filterservice-indikering		✓
Funktioner spishäll		
Automatisk värmefunktion	✓	✓
Kokkärlsidentifiering	✓	✓

Kännetecken	PURMA	PURMU
Permanent kokkärlsidentifiering	✓	✓
Varmhållningsfunktion	✓	✓
Bryggningsfunktion (kokzoner höger)	✓	✓
Automatisk bryggningsfunktion (kokzoner höger)	✓	✓
Kokzontimer	✓	✓
Pausfunktion	✓	✓
Powernivå	✓	✓
Säkerhetsanordningar		
Barnsäkring	✓	✓
Manöverspär	✓	✓
Rengöringsspär	✓	✓
Restvärmindikering	✓	✓
Säkerhetsavstängning	✓	✓
Överhettningsskydd	✓	✓

Tab. 5.2 Funktionsöversikt

5.4 Användning av systemet

5.4.1 Sätta på/av

- Long-Press på powerknappen .

Efter påslagnigen:

Efter systemstarten visas standardvisningen i kontrollpanelen:





Bild 5.1 Standarddisplay efter påslagnigen

- i** Om barnsäkringen är aktiverad, lyser spärknappen efter att systemet har startats .

Efter avstängningen:

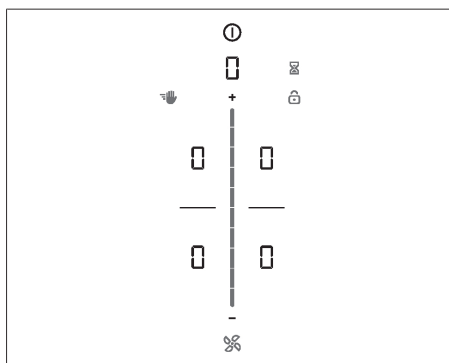
Om ångsugen var påslagen startas automatiskt motorns fördröjda avstängning efter att ångsugen har stängts av. Meddelandet slocknar när den fördröjda avstängningen löpt ut.

Om spishällen var påslagen visas restvärmeindikator  vid kokzoner som är varma. Indikatorn slocknar när det inte finns någon värme kvar.

5.4.2 Timer

Timern utlöser en optisk och akustisk signal när den tid som användaren ställt in löpt ut och fungerar som en vanlig äggklocka.



Aktivera timern

- Touch på timerknappen .

I multifunktionsdisplayen ovanför slidern blinkar tidsangivelsen i minuter (.

Ställa in tiden

- Ställ in önskad tid:

Kommando	Öka tiden	Minska tiden
Slide	 uppåt	 nedåt
Touch på	 (exakt på minuten)	 (exakt på minuten)

Tab. 5.3 Ställa in tiden

- Timerknappen  börjar blinka.

Starta timer

- Touch på den blinkande timerknappen .

Den inställda tiden börjar räknas ner. I multifunktionsdisplayen visas den resterande tiden.

Tiden har löpt ut

Under de sista 10 sekunderna av nedräkningen visas den resterande tiden blinkande och på sekunden exakt. Under de sista 5 sekunderna med akustisk signal.

Stänga av äggtimern i förtid





- Long-Press på timerknappen .

- i** Stängs apparaten av, förblir timern aktiv.

5.5 Funktioner ångsug

5.5.1 Ställa in motorns effektnivå

Motorns effektnivåer kan regleras på olika sätt:

- Touch på  eller .
- Reglering via slidern .
- Touch på en bestämd sliderposition .

5.5.2 Motorpowernivå

När powernivån aktiveras står den maximala utsugningseffekten till förfogande under en i förtid angiven tid. Efter 5 minuter sätts powernivån automatiskt tillbaka på effektnivå 9.

Aktivera motorpowernivå

- Touch på  vid aktiv effektnivå 9.
- I motorindikatorn visas .

Stänga av motorns powernivå

Motorns powernivå stängs av i förtid om du ändrar effektnivån.

5.5.3 Utsugningsautomatik



Utsugningseffekten anpassas automatiskt till den högsta effektnivån som används på alla aktiva kokzoner.

- Ändras kokzonernas effektnivå anpassar sig ångsugens effekt automatiskt. Utsugningseffekten anpassas efter 20 sekunder.

Funktion	Effektnivåer
Koknivå	1 2 3 4 5 6 7 8 9 P
Utsugningseffekt	4 4 4 4 5 6 7 8 9 P

Tab. 5.4 Utsugningseffekt vid aktiv utsugningsautomatik

Aktivera utsugningsautomatiken för en kokprocess:



- Touch på motorknappen .
-  visas.

Avaktivera utsugningsautomatiken:

- Slide på en motoreffektnivå, eller
- Touch på motorknappen .

5.5.4 Stänga av motorn

Stänga av motorn

- ▶ Slide neråt tills effektnivån är 0.
eller
- ▶ Touch på  tills effektnivån är 0.
eller
- ▶ Long-Press på motorknappen .
- eller
- ▶ Long-press på motoreffektnivån i multifunktionsdisplayen.
- När ångsugsdriften stängs av aktiveras den fördröjda avstängningen.

5.5.5 Fördröjd avstängning

Ångsugen går vidare på en låg nivå och stänger automatiskt av sig efter en angiven tid. Tiden för den fördröjda avstängningen kan ställas in i menyen (fabriksinställning 20 minuter).

Avsluta den fördröjda avstängningen i förtid

- ▶ Long-Press på motorknappen .

-  BORA rekommenderar starkt att du använder dig av den fördröjda avstängningen.

5.5.6 Filterservice-indikering



Filterservice-indikeringen på ångsugen aktiveras automatiskt när aktivkolfiltrets brukstid har uppnåtts (bara vid luftcirkulation).

- På multifunktionsdisplayen visas **F**.
- Filterservice-indikeringen visas varje gång ångsugen sätts på och förblir aktiv tills filtret har bytts ut och filterservice-indikeringen har återställts (se "6.3 Menypunkt 3: Visa filterstatus och återställa filterservice-indikeringen").
- Apparaterna kan fortfarande användas utan inskränkningar.

-  Oberoende av filterservice-indikeringen måste fettfiltrets komponenter regelbundet rengöras, se "8 Rengöring och skötsel".

5.6 Funktioner spishäll

5.6.1 Kockkärlsidentifiering

På induktionshällar identifierar kokzonen automatiskt storleken på kockkäret och avger endast energi på just denna yta. En induktionskokzon arbetar inte om  /  visas omväxlande. Möjliga orsaker är:

- kockkärl saknas
- olämpligt kockkärl
- bottenyta på kockkäret för liten

Om inget kockkärl har identifierats efter att en effektnivå har ställts in, stängs kokzonen automatiskt av inom 10 minuter.

Permanent kockkärlsidentifiering

Apparaten identifierar automatiskt kockkäret som ställs på den och aktiverar motsvarande kokzonsmanövrering. Kokzonen behöver inte väljas manuellt (se "6.7 Menypunkt 7: Permanent kockkärlsidentifiering").



-  Lita inte på induktionshällarnas kockkärlsidentifiering utan stäng av apparaten efter varje användning.

5.6.2 Välja kokzon



- ▶ Touch på kokzonsindikeringen.
Kokzonsfunktionen aktiveras och du kan göra inställningar i 2 sekunder.

5.6.3 Ställa in effektnivån för en kokzon

Efter att kokzonen har valts kan effektnivån ställas in på 3 olika sätt:

- ▶ Slide till önskad effektnivå.
eller
- ▶ Touch på en bestämd slider-position .
eller
- ▶ Touch på  eller .

Upprepa vid behov denna procedur för att ta ytterligare kokzoner i drift.

-  Den inställda effektnivån visas i resp. kokzonsindikeringen.
-  Två sekunder efter en ändring av effektnivån går kontrollpanelen automatiskt tillbaka till standardvisningen.

5.6.4 Kokzon powernivå

När powernivån aktiveras står för en kokzon den maximala kokzonseffekten till förfogande. Efter 5 minuter sätts powernivån automatiskt tillbaka på effektnivå 9. För den andra kokzonen på samma sidan reduceras den maximala effekten tillfälligt till effektnivå 7.

- i** Om du väljer en för hög effektnivå på den andra kokzonen, går powernivån på den andra kokzonen automatiskt ner till effektnivå 9.

Aktivera powernivån för en kokzon

- ▶ Touch på  vid aktiv effektnivå 9.
- På kokzonsindikeringen visas .

Avaktivera powernivå i förtid

- ▶ Ändra effektnivå

- i** Hetta aldrig upp olja, fett och liknande på powernivå. På grund av den höga effekten kan kokkärlets botten överhettas.

5.6.5 Automatisk värmefunktion

Vid aktivering av den automatiska värmefunktionen arbetar kokzonen med full effekt under en bestämd tid och regleras sedan automatiskt ner till den inställda effektnivån.

Effektnivå	Uppvärmningstid i min:sek.
1	0:40
2	1:00
3	2:00
4	3:00
5	4:20
6	7:00
7	2:00
8	3:00

Tab. 5.5 Översikt uppvärmningstid

Aktivera den automatiska värmefunktionen

Förutsättning: Kokzon är aktiv (effektnivå är inställd)

- ▶ Longpress på slidern  vid en position lägre än effektnivå 9
- Medan den automatiska värmefunktionen är aktiv, blinkar den aktuella effektnivån.

Stänga av den automatiska värmefunktionen i förtid

- ▶ Ställa in en lägre effektnivå

- i** Höjs effektnivån medan den automatiska värmefunktionen är aktiv anpassas uppvärmningstiden automatiskt.

5.6.6 Kokzonstimer

Avstängningsautomatiken stänger automatiskt av den valda kokzonen efter en förinställd tid. Timer-funktionen kan också användas på flera aktiva kokzoner (multitimer).





Aktivera kokzonstimeren

Förutsättning: Kokzon är aktiv (effektnivå är inställd)

- ▶ Touch på timerknappen .
- I multifunktionsdisplayen ovanför slidern blinkar tidsangivelsen i minuter (.

Ställa in tiden

- ▶ Ställ in önskad tid:

Kommando	Öka tiden	Minska tiden
Slide	 uppåt	 nedåt
Touch på	 (exakt på minuten)	 (exakt på minuten)

Tab. 5.6 Ställa in tiden

Starta timern

- ▶ Touch på den blinkande timerknappen .

Den inställda tiden börjar räknas ner. I multifunktionsdisplayen visas den resterande tiden.

Visa resterande tid

- ▶ Touch på kokzonsindikeringen med aktiv timer
- Den resterande tiden visas i multifunktionsdisplayen.

Ändra aktiv timer

- ▶ Touch på kokzonsindikeringen med aktiv timer
- ▶ Touch på timerknappen 
- Timern stoppas.
- Den resterande tiden visas blinkande.
- ▶ Ändra den inställda tiden och starta timern igen.

Multi-timer

- ▶ Upprepa processen vid andra kokzoner.

Stänga av timer i förtid

- ▶ Touch på kokzonsindikeringen med aktiv timer

▶ Long-Press på timerknappen 

eller

- ▶ Long-press på kokzonsindikeringen med aktiv timer
- Kokzonen förblir aktiv på den inställda effektnivån.

Tiden har löpt ut

Under de sista 10 sekunderna av nedräkningen visas den resterande tiden blinkande och på sekunden exakt. Under de sista 5 sekunderna med akustisk signal. När den inställda tiden har löpt ut stängs kokzonen automatiskt av (= effektnivå )

5.6.7 Pausfunktion

Med pausfunktionen kan du snabbt och enkelt stänga av alla kokzoner tillfälligt. Kokprocesserna kan avbrytas i max. 10 minuter. När pausfunktionen avaktiveras igen fortsätter driften med de ursprungliga inställningarna. Efter 10 minuter avbryts kokprocessen automatiskt.

-  Motorfunktionen, bryggingsfunktionen och aktiva timrar avbryts inte. Aktiv kokzon-timer avbryts.

Aktivera pausfunktionen

▶ Touch på pausknappen 



Avaktivera pausfunktionen

▶ Long-press på pausknappen 

5.6.8 Varmhållningsfunktion

På varmhållningsfunktionen kan redan färdiga maträtter hållas varma utan risk för vidbränning. Den maximala tiden för varmhållningsfunktionen är begränsad till 8 timmar.

Aktivera varmhållningsfunktion

- ▶ Välj kokzon
- ▶ Touch på varmhållningsknappen 
- I kokzonsindikeringen visas  och varmhållningssymbolen  visas bredvid.

Avaktivera varmhållningsfunktionen

- ▶ Touch på varmhållningsknappen 
- eller
- ▶ Inställning av en effektnivå

5.6.9 Bryggingsfunktion

-  Funktion endast tillgänglig vid de 2 högra flexinduktionskokzoner.

Två kokzoner som ligger bakom varandra kan med bryggingsfunktionen kombineras till en stor kokzon. Styrningen av den kombinerade zonen sker då via ett manöverelement. Effektregreringen sker synkroniserat (båda kokzonerna drivs med samma effektnivå). Bryggingsfunktionen är lämplig för att värma upp maträtter i t.ex. en gryta.

-  Om båda kokzonerna är aktiverade innan bryggingsfunktionen aktiveras, väljer systemet den lägre effektnivån. Om en kokzonstimer är aktiv, övertas det lägre timervärdet för bryggningstimern.

-  Bryggingsfunktionen avslutas och kokzonerna avaktiveras om inget lämpligt kokkärl identifieras på ingen eller bara på en av de båda kokzonerna under 10 sekunder (kokkärlsidentifiering).

Aktivera bryggingsfunktionen

- ▶ Touch på båda kokzonsindikeringarna samtidigt.
- På båda kokzonsindikeringarna visas samma effektnivå.
- Aktiva extrafunktioner för kokzonerna övertas (dubbel indikering).

Avaktivera bryggingsfunktionen

- ▶ Long-press på en av de båda kokzonsindikeringarna med aktiv bryggingsfunktion.
- eller
- ▶ Samtidig touch på båda kokzonsindikeringarna med aktiv bryggingsfunktion.
- Effektnivåerna sätts på 0.
- Om en kokzonstimer var aktiv, avaktiveras den.

5.6.10 Automatisk bryggingsfunktion

Om man placerar tillräckligt stort kokkärl (t.ex. grillpanna eller gryta) på två efter varandra liggande kokzoner, kombineras dessa automatiskt till en stor kokzon. Du behöver inte aktivera resp. avaktivera bryggingsfunktionen manuellt.

-  Om den permanenta kokkärlsidentifieringen är aktiverad (se "6.7 Menypunkt 7: Permanent kokkärlsidentifiering"), är även den automatiska bryggingsfunktionen aktiv.

5.6.11 Stänga av kokzonen

- ▶ Välja kokzon
- ▶ Inställning av effektnivå 0 eller
- ▶ Long-press på kokzonsindikeringen

5.7 Säkerhetsanordningar

5.7.1 Barnsäkring

Barnsäkringen förhindrar att apparaterna oavsiktligt sätts på.

- Efter apparatens påslagning lyser spärrsymbolen  i kontrollpanelen.

Aktivera/avaktivera barnsäkringen permanent (se "6.2 Menypunkt 2: Barnsäkring")

Avaktivera barnsäkringen för en kokprocess

- ▶ Long-Press på spärrknappen .

5.7.2 Manöverspärr

Manöverspärren förhindrar en oavsiktlig eller obehörig ändring av inställningarna under driften.

- Om manöverspärren är aktiv, lyser symbolen .
- Funktionerna är låsta och displayen har tonats ner (undantag: På/Av touch-ytan).

Aktivera/avaktivera manöverspärr

- ▶ Long-press på spärrknappen .

Alla funktioner förutom powerknappen och spärrknappen är avstängda.

-  Om driftspärren är aktiv när systemet stängs av, är den inte längre aktiverad nästa gång systemet slås på.

5.7.3 Rengöringsspärr

Rengöringsspärren förhindrar oavsiktliga kommandon när kontrollpanelen torkas av under kokprocessen. Alla inställningar på apparaten förblir oförändrade.

Aktivera rengöringsspärr

- ▶ Touch på rengöringsknappen .
- Kontrollpanelen spärras i 10 sekunder.

Avaktivera rengöringsspärr i förtid

- ▶ Long-Press på rengöringsknappen .

5.7.4 Restvärmeindikator

Om en kokzon efter avstängning fortfarande är varm, föreligger fara för brand resp. brännskador. Det indikeras H (restvärmeindikator).

- ▶ Rör inte några heta kokzoner.
- ▶ Lägg inga föremål på heta kokzoner.

Efter en tillräcklig avsvälgningsstid (temperatur < 55 °C) slocknar indikatorn.

5.7.5 Säkerhetsavstängning

Ångsug

Ångsugen går efter 120 min över till automatmodus om ingen inställning görs eller någon förändring av effektnivån sker.

Spishällar

Varje kokzon stängs automatiskt av efter en i förväg inställd tid utan att effektnivån ändras. Tiden till säkerhetsavstängningen kan ställas in i kundmenyn. Du kan välja mellan 3 nivåer (fabriksinställning nivå 2).

Effektnivå	Säkerhetsavstängning efter tim:min.		
	Nivå 1	Nivå 2	Nivå 3
1	12:00	8:24	6:00
2	10:00	6:24	4:00
3	9:00	5:12	2:30
4	8:00	4:12	2:00
5	6:00	3:18	1:30
6	4:00	2:12	1:00
7	4:00	2:12	1:00
8	3:00	1:48	00:45
9	2:00	1:18	00:30
P	00:05	00:05	00:05

Tab. 5.7 Säkerhetsavstängning på effektnivåer

Varmhållnin gsnivå	Säkerhetsavstängning efter tim:min.		
	Nivå 1	Nivå 2	Nivå 3
	12:00	8:00	4:00

Tab. 5.8 Säkerhetsavstängning vid varmhållningsnivåerna

5.7.6 Överhettningsskydd

- i** Om en spishäll överhettas, reduceras spishällens effekt resp. apparaten stängs av helt och hållet.

Apparaten är försedd med ett överhettningsskydd.

Överhettningsskyddet kan utlösas när:

- kokkärl utan innehåll hettas upp.
- olja eller fett upphettas på en hög effektnivå.
- en het kokzon sätts på igen efter ett elavbrott.

Genom överhettningsskyddet inleds en av följande åtgärder:

- Den aktiverade powernivån sänks.
- Powernivån kan inte användas längre.
- Den inställda effektnivån reduceras.
- Spishällen stängs av helt och hållet.

Efter en tillräcklig avsvälningstid kan spishällen användas på full effekt igen.

6 Kundmeny

Vissa funktioner kan ställas in i kundmenyn.

Hämta kundmenyn

Förutsättning: Apparaten är påslagen, alla kokzoner och ångsugen är inaktiva och det finns ingen restvärme.

- ▶ Long-press på multifunktionsdisplayen.
- Meny öppnas och den första menypunkten visas.

Kundmeny navigation

Navigera till nästa menypunkt:

- ▶ Touch på multifunktionsdisplayen.
- Inställningar som gjordes övertas automatiskt när du byter till en annan menypunkt eller när meny lämnas.

Avsluta kundmenyn



- ▶ Long-press på multifunktionsdisplayen.
eller
- ▶ Long-Press på powerknappen 
- Meny avslutas och apparaten stängs av.

Översikt kundmeny

Menypunkt/beteckning/urval	Fabriksinställning
1 Signalernas ljudstyrka (0 - 9)	4
2, Barnsäkring (på/av)	Av
3 Visa filterstatus (återställa filterservice-indikeringen)	
4 Tiden för den fördröjda avstängningen (10, 15, 20 min)	20 min
5 Touch-områdets reaktionshastighet (1 långsam, 2 medel, 3 snabb)	2,
6 LED-test	
7 Permanent kokkärlsidentifiering	Av
8 Mjukvaru-/hårdvaruversion	
9 Säkerhetsavstängning (1 lång, 2 medel, 3 kort)	2,
A Super Simple Mode	Av
0 Återgå till fabriksinställningen	

Tab. 6.1 Översikt kundmeny

6.1 Menypunkt 1: Signalernas ljudstyrka

-  Säkerhetsrelevanta signaler utges alltid med 100% ljudstyrka.
-  Ljudsignalen för powerknappen kan inte avaktiveras.
-  Efter att menypunkten har öppnats visas den aktuellt inställda ljudstyrkan.

Ställa in signalernas ljudstyrka:







Bild 6.1 Menypunkt 1: Signalernas ljudstyrka

6.2 Menypunkt 2: Barnsäkring

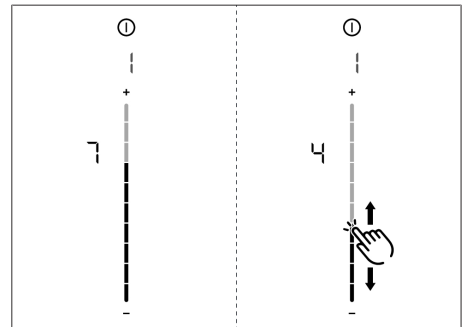
-  I menypunkt 2 kan du permanent stänga av eller sätta på barnsäkringen.

Aktivera eller avaktivera barnsäkringen permanent:

- ▶ Touch på det övre slider-området  för att aktivera
- ▶ Touch på det undre slider-området  för att avaktivera





Bild 6.2 Menypunkt 2: Barnsäkring

6.3 Menypunkt 3: Visa filterstatus och återställa filterservice-indikeringen

- i** När menypunkt 3 öppnas visas den aktuella filterstatusen automatiskt (enbart vid luftcirkulation).

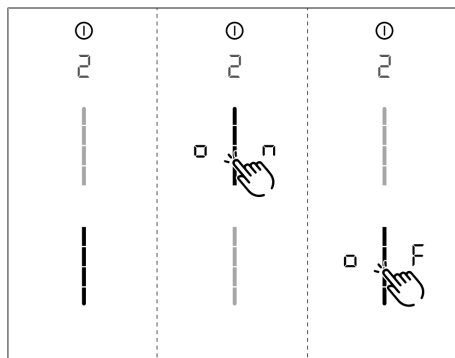
Återställa filterservice-indikeringen:

- ▶ Long-Press på motorknappen .
- Filterstatusen återställs till 100%.
- Filterservice-indikeringen F visas inte längre vid tillkopplingen.



Bild 6.3 Menypunkt 3: Återställa filterstatus och filterservice-indikering

6.4 Menypunkt 4: Tiden för den fördröjda avstängningen

- i** När menypunkt 4 hämtas visas i 2 sekunder den aktuellt inställda tiden.

Du kan välja mellan 3 tider:

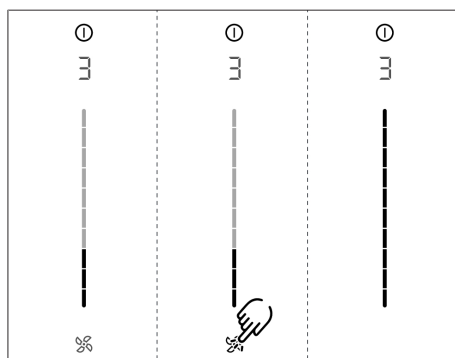
20 minuter / 15 minuter / 10 minuter



Bild 6.4 Menypunkt 4: Välja tiden för fördröjd avstängning

6.5 Menypunkt 5: Touchområdenas reaktionstid

- i** När menypunkt 5 öppnas visas den aktuellt inställda reaktionstiden.

- Reaktionshastighet 1: långsam
- Reaktionshastighet 2: medel
- Reaktionshastighet 3: snabb

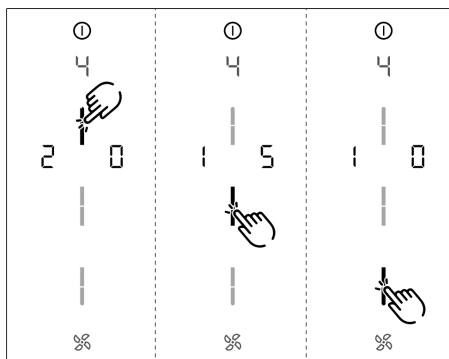
Välja reaktionshastighet:





Bild 6.5 Menypunkt 5: Reaktionshastighet

6.6 Menypunkt 6: LED-test

i Funktionskontroll av alla LEDs i touch-områden.

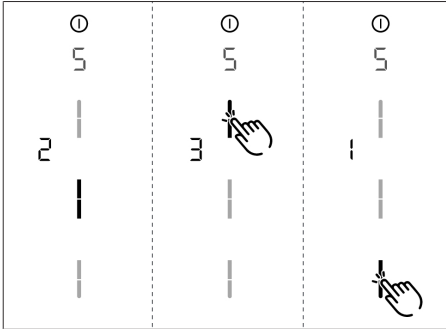
Starta LED-test:

- ▶ Touch på slider-området .
- Alla indikationer visas med 50 % ljusstyrka.
- ▶ Touch på valfri display.
- Den valda displayen visas i 1 sekund med 100 % ljusstyrka för att testa.
- Med touch kan du testa ytterligare displayer.



Bild 6.6 Menypunkt 6: LED-test

Avsluta LED-test:

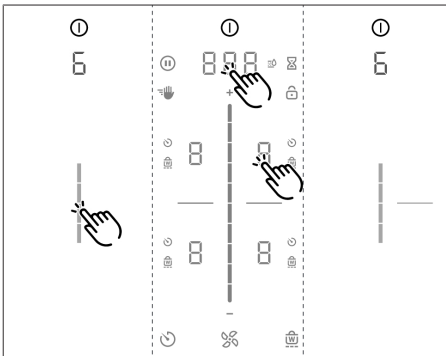

- ▶ Long-press på multifunktionsdisplayen.

i Efter 5 sekunder avslutas LED-testet automatiskt.

6.7 Menypunkt 7: Permanent kokkärlsidentifiering

i Sätta på eller stänga av permanent kokkärlsidentifiering.

Aktivera eller avaktivera permanent kokkärlsidentifiering:

- ▶ Touch på det övre slider-området  för att aktivera.
- ▶ Touch på det undre slider-området  för att avaktivera.



Bild 6.7 Menypunkt 7: Permanent kokkärlsidentifiering

6.8 Menypunkt 8: Visa mjukvaru-/hårdvaruversion

i Mjukvaru-/hårdvaruversionen visas på de 4 kokzonsindikeringarna.

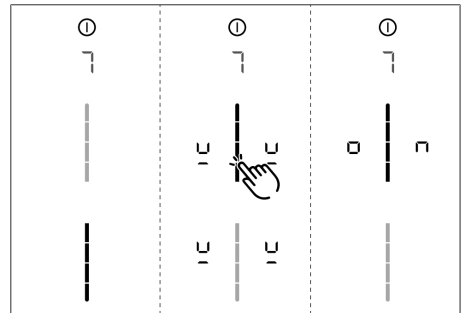

Bild 6.8 Menypunkt 8: Mjukvaru-/hårdvaruversion

6.9 Menypunkt 9: Säkerhetsavstängning

i I menypunkt 9 kan du välja tiden (nivån) för den automatiska säkerhetsavstängningen av kokzonerna.

Aktuell nivå visas:

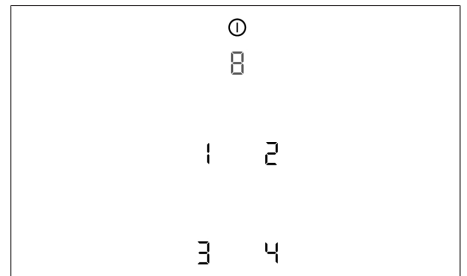
- Nivå 1: lång tid till säkerhetsavstängningen
- Nivå 2: medellång tid till säkerhetsavstängningen (fabriksinställning)
- Nivå 3: kort tid till säkerhetsavstängningen

Välja nivå:





Bild 6.9 Menypunkt 9: Säkerhetsavstängning

6.10 Menypunkt A: Super Simple Mode

Följande extrafunktioner och deras symboler avaktiveras i Super Simple Mode:

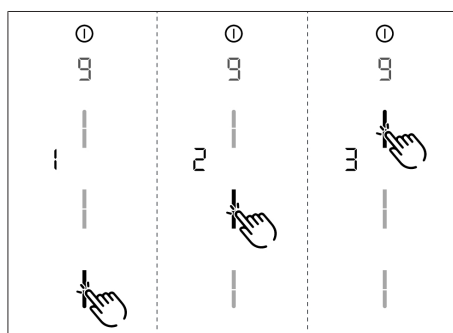
- Kokzonstimer
- Timer
- Rengöringsspärr
- Manöverspärr
- Varmhållningsfunktion
- Pausfunktion

Aktivera eller avaktivera Super Simple Mode:

- ▶ Touch på det övre slider-området  för att aktivera.
- ▶ Touch på det undre slider-området  för att avaktivera





Bild 6.10 Menypunkt A: Super Simple Mode

6.11 Menypunkt 0: Återgå till fabriksinställningen

i I menypunkt 0 återställs alla inställningar i kundmenyn till fabriksinställningen.

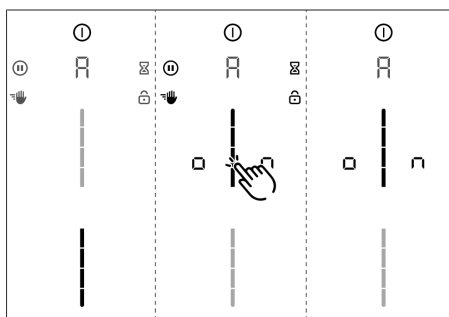
Återgå till fabriksinställningen (reset)

- ▶ Long-Press på slider-området .
- Efter avslutad återställning stängs apparaten av.

7 Rengöring och skötsel

- ▶ lakta alla säkerhets- och varningsanvisningar (se "2 Säkerhet").
- ▶ För att undvika personskador, förvissa dig om att spishällen och ångsugen är avstängda och har svalnat innan du börjar med rengöringen och skötseln.
- ▶ lakta följande rengörings- och skötselintervaller:

Komponent	Rengöringsintervaller
Kontrollpanel	genast efter varje nedsmutsning
Spishäll	omedelbart efter varje nedsmutsning noggrant med ett vanligt rengöringsmedel
Ångsug	varje vecka
Inströmningsmunstycke och fettfilter i rostfritt stål	<ul style="list-style-type: none"> • efter varje tillredning av mycket feta maträtter, men minst varje vecka • vid filterservice-indikering F • för hand eller i diskmaskin (max. 65°C) • Rengör bara ytor i rostfritt stål i slipriktningen
Luftledningskåpa	var 6:e månad eller vid byte av aktivkolfiltret
Aktivkolfilter (endast vid luftcirkulation)	Byt ut vid luktbildning, avtagande ångsugseffekt eller filterservice-indikering F

Tab. 7.1 Rengöringsintervaller

- i** Regelbunden rengöring och skötsel garanterar en lång livslängd och optimal funktion.

7.1 Rengöringsmedel

- ▶ Använd inga kemiskt aggressiva, syra- eller luthaltiga rengöringsmedel (t.ex. ugnsspray).
- ▶ Rengöringsmedel får inte innehålla sand, soda, syra, lut eller klorid.
- ▶ Använd aldrig ångrengörare, repande svampar eller skurmedel.

- i** Aggressiva rengöringsmedel och skrapande kokkärlsbottnar skadar ytan och mörka fläckar bildas.

7.2 Skötsel av spishäll och ångsug

- ▶ Håll apparaten ren och avlägsna all smuts omedelbart.
- ▶ Spishällens får inte användas som arbets- eller förvaringsyta.
- ▶ Använd bara kokkärl som passar till apparaten.
- ▶ Kokkärl får inte skjutas eller dras över spishällen.
- ▶ Lyft alltid upp grytor och pannor.

Färgförändringar och glänsande ställen på spishällen är inga skador. Spishällens funktion och glaskeramikyttans stabilitet påverkas inte.

Färgförändringar på spishällen uppstår om matrester inte avlägsnas och bränns fast.

Glänsande ställen uppstår genom nötning av kokkärlens botten, speciellt när kokkärl med aluminiumbotten används, eller genom olämpliga rengöringsmedel. Det är svårt att få bort dem.

7.3 Spishällens rengöring

- i** För spishällens rengöring behöver du en speciell skrapa för glaskeramiska ytor och lämpliga rengöringsmedel.

Planmässig rengöring

- ▶ Avlägsna all grov smuts och matrester från spishällen med en speciell skrapa till glaskeramiska ytor.
- ▶ Håll rengöringsmedlet på den kalla spishällen.
- ▶ Fördela det med hushållspapper eller en ren trasa.
- ▶ Tvätta av spishällen med en våt trasa.
- ▶ Torka spishällen sedan med en ren trasa.

Kraftiga nedsmutsningar

- ▶ Avlägsna kraftiga nedsmutsningar och fläckar (kalkfläckar, pärlmorglänsande fläckar) med ett rengöringsmedel så länge spishällen fortfarande är varm.
- ▶ Mjuka upp intorkade matrester med en våt trasa.
- ▶ Avlägsna smutsrester med skrapan till glaskeramiska ytor.

Ytlig rengöring under driften

- ▶ Avlägsna direkt korn, smulor o.d. som hamnat på spishällen under matlagningen, för att förhindra repor på ytan.

- ▶ Avlägsna genast vidhäftande rester av plast, alufolie, socker resp. sockerhaltig mat från kokzonen med skrapan till glaskeramiska ytor för att förhindra att de bränns fast.

- i** När ångsugen är igång, måste inströmningsmunstycket vara monterat så att inga små och lätta föremål som t.ex. putstrasor av tyg eller papper kan sugas in.

7.4 Ångsugens rengöring

- ▶ Rengör utsugssystemets ytor med en mjuk, fuktig trasa, diskmedel eller ett mildt fönsterrengöringsmedel.
- ▶ Mjuka upp intorkad smuts med en fuktig trasa (skrapa inte!).

7.4.1 Rengöring av inströmningsmunstycket och fettfiltret i rostfritt stål

- i** Inströmningsmunstycket och fettfiltret i rostfritt stål tar upp fett i matoset.

Avmontering av komponenterna



Bild 7.1 Avmontering av komponenterna

- [1] Åtkomstöppning
- [2] Inströmningsmunstycke
- [3] Handtag
- [4] Fettfilter i rostfritt stål
- [5] Inströmningsöppning

Rengöring för hand

- ▶ Använd fettlöslande rengöringsmedel.
- ▶ Skölj av komponenterna med hett vatten.
- ▶ Rengör komponenterna med en mjuk borste.
- ▶ Skölj komponenterna noga efter rengöringen.

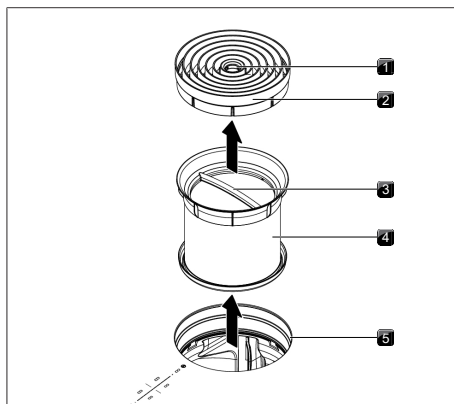
Rengöring i diskmaskinen

- ▶ Avlägsna större matrester ur komponenterna.
- ▶ Ställ komponenterna i diskmaskinen.
- ▶ Det får inte samlas något stående vatten i komponenterna.
- ▶ Diska komponenterna med ett diskprogram på max 65 °C.

- i** För att undvika fukt i apparaten, rekommenderas att du skakar av och eventuellt torkar av komponenterna med en trasa efter rengöringen.

- i** Om fettfiltret i rostfritt stål inte längre kan rengöras ordentligt måste det bytas ut (garanti, teknisk service, reservdelar, tillbehör).

Montering av komponenterna



Bild 7.2 Montering av komponenterna

7.4.2 Avlägsna vätska ur apparaten

Vätska som flyter in i apparaten via inströmningsöppningen tas upp av fettfiltret i rostfritt stål (upp till 150 ml) och i luftledningskåpan. Gör som följer:

- ▶ Ta ut inströmningsmunstycket och fettfiltret i rostfritt stål.
- ▶ Töm fettfiltret i rostfritt stål.

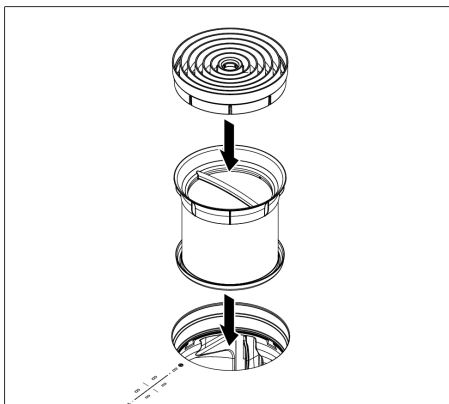
- ▶ Kontrollera om vätska har samlats på luftledningskåpens botten.
- ▶ Om nödvändigt torka upp vätskan på kåpens botten genom inströmningsöppningen med en kökssvamp eller -duk.
- ▶ Rengör luftledningskåpan.
- ▶ För att torka aktivkolfiltret och ångsugens kanaldelar, sätt på ångsugen på minst effektnivå 5.
- Efter 120 minuter stängs ångsugen automatiskt av och den fördröjda avstängningen startas.

7.5 Rengöra luftledningskåpan

Luftledningskåpan sitter i underskåpet på spishällens undersida.

På luftledningskåpens yta kan fett och kalkrester samlas. Därför behövs en regelbunden grundrengöring.

Öppna luftledningskåpan

- ▶ Ta bort inströmningsmunstycket och fettfiltret i rostfritt stål.
- ▶ Avlägsna filterbytesklaffen (se bild).
- ▶ Håll kåpens botten med ena handen.
- ▶ Öppna de 6 spärrarna som är monterade runt om.
- ▶ Ta av kåpens botten.
- ▶ Rengör luftledningskåpan och kåpens botten med ett mildt rengöringsmedel.



Bild 7.3 Luftledningskåpa

- [1] Luftledningskåpa
- [2] Kåpens botten
- [3] Centreringstapp
- [4] Tätningsspår
- [5] Spärr

Stäng luftledningskåpan

- ▶ Positionera kåpens botten med hjälp av de 3 runt om anordnade centrertapparna under luftledningskåpan.
- ▶ Tryck in kåpens botten uppåt i tätningsspåret.
- ▶ Stäng de 6 spärrarna.
- ▶ Kontrollera att kåpens botten sitter rätt.
- ▶ Sätt in filterbytesklaffen (se bild).
- ▶ Kontrollera att filterbytesklaffen sitter rätt.
- ▶ Sätt in fettfiltret i rostfritt stål och inströmningsmunstycket.

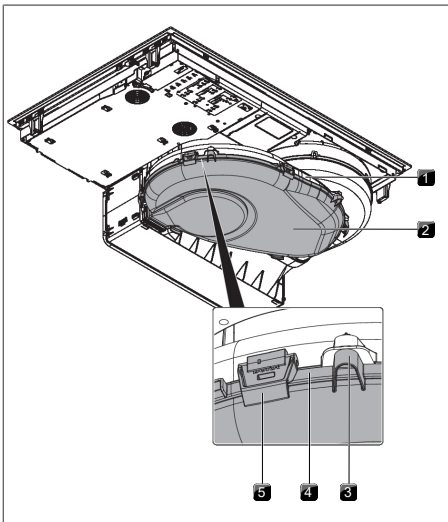
7.6 Byta ut aktivkolfiltret

Bara om ångsugen arbetar med luftcirkulation, används ett aktivkolfiltret som komplement till fettfiltret i rostfritt stål. Aktivkolfiltret binder luktämnen som kan uppstå under kokprocessen.

- i** Aktivkolfiltret måste bytas när motorindikatorn visar F (filterservice-indikering). Aktivkolfiltret kan erhållas i fackhandeln eller i BORA Shop på hemsidan <http://www.mybora.com>.

Avlägsna aktivkolfiltret

- ▶ Ta bort inströmningsmunstycket och fettfiltret i rostfritt stål.
- ▶ Dra ut filterbytesklaffen inne i inströmningsöppningen genom öppningen i filterkåpan.



Bild 7.4 Avlägsna filterbytesklaffen

- [1] Filterbytesklaff
- [2] Inströmningsöppning

- ▶ Ta tag i aktivkolfiltrets greppögla och dra ut det ur filterkåpanns öppning så långt som möjligt.
- ▶ Ta tag i aktivkolfiltret och dra det helt ut ur inströmningsöppningen uppåt med en vridning åt vänster.

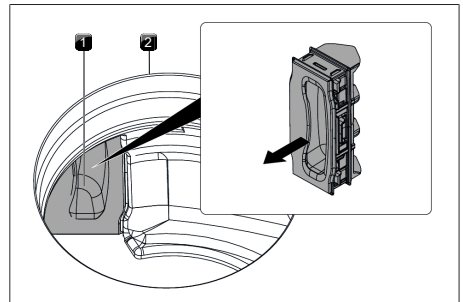

Bild 7.5 Vrid aktivkolfiltret ur filterkåpan

- [1] Greppögla
- [2] Aktivkolfilter

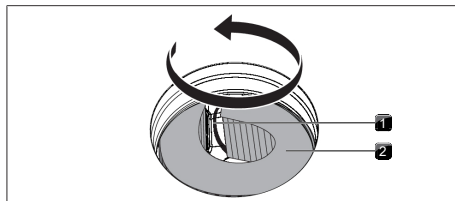

Bild 7.6 Ta ut aktivkolfiltret ur inströmningsöppningen

Sätta i aktivkolfiltret

- ▶ Avlägsna aktivkolfiltrets förpackning.
- ▶ Rikta in aktivkolfiltret korrekt med hjälp av de påtryckta symbolerna (pil vänster, greppögla höger).
- ▶ Ta tag i aktivkolfiltret i båda ändarna.
- ▶ Böj aktivkolfiltret till en cylindrisk form så att filtrets båda ändrar står mitt emot varandra.

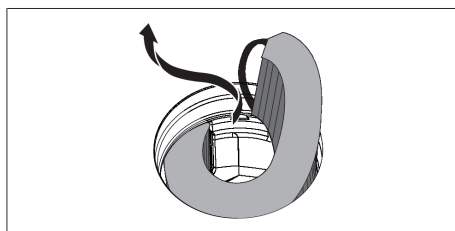

Bild 7.7 Aktivkolfilter

- [1] Aktivkolfilter
- [2] Greppögla

- ▶ Tippa lätt aktivkolfiltret och sätt in det i inströmningsöppningen.

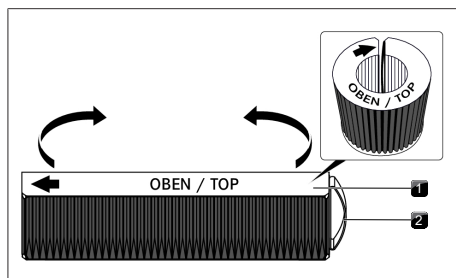

Bild 7.8 Sätta in aktivkolfiltret i utsugningsöppningen

- ▶ För in filtrets vänstra ända i filterkåpanns öppning.
- ▶ Skjut in aktivkolfiltret i filterkåpan fram till stoppet (du kan med ett finger gripa in i lamellerna och stegvis skjuta in filtret i kåpan).
- Aktivkolfiltrets slutposition har uppnåtts när filtret är helt inskjutet i filterkåpan.

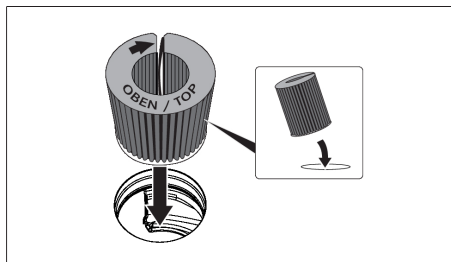

Bild 7.9 Placera aktivkolfiltret i sin slutposition

- ▶ Tryck in filterbytesklaffen i filterkåpanns öppning fram till stoppet inne i inströmningsöppningen.
- ▶ Kontrollera att filterbytesklaffen sitter rätt.



Bild 7.10 Sätta in filterbytesklaffen

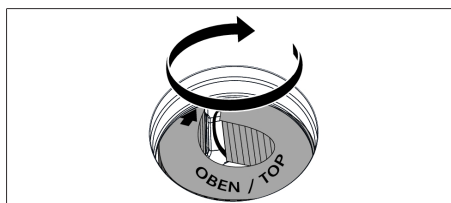

- [1] Filterbytesklaff
- [2] Inströmningsöppning

- ▶ Sätt i fettfiltret i rostfritt stål och inströmningsmunstycket.
- ▶ Återställ filterservice-indikeringen (se "6.3 Menypunkt 3: Visa filterstatus och återställa filterservice-indikeringen").

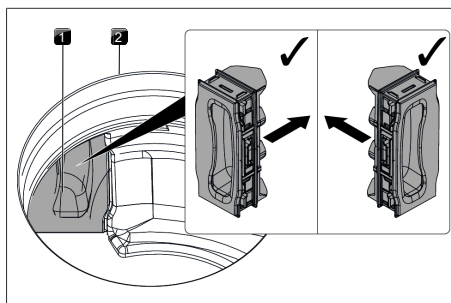
8 Felavhjälpning

i Störningar och fel kan ofta åtgärdas själv. Du sparar tid och pengar eftersom du inte behöver anlita kundtjänst.

► Iaktta alla säkerhets- och varningsanvisningar (se "2 Säkerhet").

Driftsituation	Orsak	Åtgärd
Apparat kan inte sättas på	Säkring/automatsäkring defekt	Byt ut säkringen; Tillkoppla automatsäkringen igen.
	Säkringen/automatsäkringen utlöser flera gånger	BORA Kontakta serviceteam.
	Strömförsörjningen är avbruten	Låt en elfackman kontrollera strömförsörjningen
Luktbildning under driften av en ny apparat	Det är normalt vid fabriksnya apparater	Lukten försvinner när apparaten har varit i gång några timmar.
en kokzonsindikering visar 	inget eller olämpligt kokkärl	använd lämpligt kokkärl i passande storlek (se "Apparatbeskrivning")
Spärrknappen lyser 	aktiverad barnsäkring	Avaktivera barnsäkringen
Kokzon/spishäll stängs automatiskt av	den maximala drifttiden för en kokzon har överskridits	Ta kokzonen i drift igen
för tidigt avbrott av powernivån	Överhettningsskyddet har utlöst	se "5.7.6 Överhettningsskydd"
Spishällens kylfläkt fortsätter att gå efter avstängningen.	Kylfläkten går så länge tills spishällen har svalnat.	Vänta tills kylfläkten stängs av automatiskt.
försämrad utsugningseffekt av ångsugen	Fettfiltret mycket smutsigt	Rengör eller byt fettfiltret
E eller EB visas	Aktivkolfilter mycket smutsigt (bara hos luftcirkulation)	Byt ut aktivkolfilter
	Föremål i luftledningskåpan (t.ex. trasa)	Avlägsna föremålet.
	Inmontering av en fönsterkontaktbrytare (fasbrytning)	Öppna fönster
E2 visas	Motor defekt eller en kanalkoppling har lossnat	BORA Kontakta serviceteam
	Överhettningsskyddet har utlöst	se "5.7.6 Överhettningsskydd"
E03 visas	föremål på kontrollpanelen	Avlägsna föremål från kontrollpanelen
	Kontrollpanelen smutsig	Rengör kontrollpanelen
F visas (endast vid luftcirkulation)	Aktivkolfiltret har nått sin brukstid.	sätt i ett nytt aktivkolfilter (se "7.6 Byta ut aktivkolfilter").

Tab. 8.1 Åtgärda fel

Ej beskrivna störningar och fel:

► Stäng av apparaten.

► Kontakta BORA Service Team (se se "11 Garanti, teknisk support, reservdelar och tillbehör") och ange felnumret som visas och apparatens typ.

9 Montering

- ▶ lakta alla säkerhets- och varningsanvisningar (se "2 Säkerhet").

9.1 Allmänna monteringsanvisningar

- i** Nätanslutningskabeln måste finnas på plats.
- i** Apparaten får inte monteras över köldaggregat, diskmaskiner, spisar, ugnar samt tvätt- och torkmaskiner.
- i** Arbetsbänkarnas ytor och vägglister måste vara av värmebeständigt material (till ca 100 °C).
- i** Ursparningar i arbetsbänken måste förseglas mot fuktighet med lämpliga medel, eller eventuellt förses med en värmefrånkoppling.
- i** Den integrerade ångsugen får inte användas tillsammans med andra spishällar.

Allmänna monteringsanvisningar för spishällar

- ▶ Se till att lufttillförseln under spishällen är tillräcklig.

- i** För att bibehålla effektiviteten en lång tid måste du se till att det finns tillräckligt med ventilation under spishällarna.
- i** Effektiviteten påverkas och hållarna överhettas om den varma luften under dem inte kan strömma ut.
- i** Om en spishäll överhettas, reduceras spishällens effekt resp. apparaten stängs av helt och hållet.
- i** Om en kabelskyddsbotten (mellanbotten) har planerats under apparaterna, får den inte blockera en tillräcklig lufttillförsel.

9.1.1 Samtidig drift av ångsugen i utsugsvarianten med en rumluftsberoende eldstad

Rumsluftberoende eldstäder (t.ex. gas-, olje-, trä- eller koldrivna värmeenheter, varmvattenberedare) tar förbränningsluften från det rum de är placerade i och får ut avgaserna genom en avgasanläggning (t.ex. öppen spis) i det fria.

En ångsug i utsugningsdrift drar ut luft ur det rum den befinner sig i samt ur angränsande rum. Utan tillräcklig tilluft uppstår ett undertryck. Giftiga gaser från den öppna spisen eller utsugsschaktet sugs in i rummen igen.



Bild 9.1 Utsugsmontering - inte tillåten



Bild 9.2 Utsugsmontering - korrekt

- ▶ Vid samtidig drift av ångsugen med en eldstad, måste du säkerställa att...
 - ...undertrycket uppgår till maximalt 4 Pa;
 - ...en säkerhetsteknisk utrustning (t.ex. fönsterkontaktbrytare, undertrycksvakt) monteras som garanterar att tillräckligt med friskluft tillförs;
 - ...frånluften inte leds in i en skorsten, som används för avgaser från apparater som drivs med gas eller andra bränslen;
 - ...monteringen kontrolleras och godkänns av en auktoriserad fackman (t.ex. sotare).

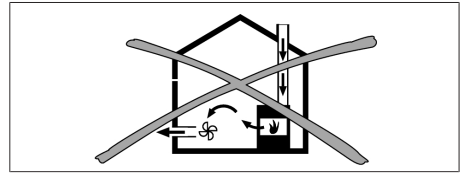
- i** Används ångsugen endast med luftcirkulation kan du använda en rumluftsberoende eldstad samtidigt utan ytterligare säkerhetstekniska åtgärder.

9.2 Leveransomfång

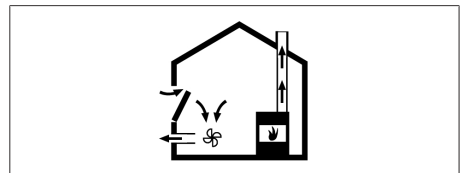
Leveransomfång	Antal
Spishäll med integrerad ångsug	1
Inströmningsmunstycke	1
Fettfilter i rostfritt stål	1
Bruks- och monteringsanvisning	1
Monteringsklämmor	4
Tätningband	1
Set höjdujmningsplattor	1
Påse med diverse små monteringsdetaljer	1
extra leveransomfång PURMU	
Aktivkolfilter	1
Schablon för öppningen i den bakre väggen	1

Tab. 9.1 Leveransomfång

Kontrollera leveransen

- ▶ Kontrollera leveransen och förvissa dig om att den är komplett och oskadad.
- ▶ Informera omgående BORA Service Team, om leveransen är ofullständig eller om en del av leveransen är skadad.
- ▶ Montera aldrig skadade delar.
- ▶ Avfallshandtera transportförpackningen på ett sakkunnigt sätt (se "10 Urdrifttagning, demontering och avfallshantering").

9.3 Verktyg och hjälpmedel

För den fackmannamässiga monteringen av apparaten behöver du bl.a. följande verktyg:

- Sticksåg eller handsåg
- Skruvmejsel/Torxnyckel (Torx) 20
- Svart värmebeständig silikonättningsmassa
- Schablon för utskärningen i den bakre väggen (bara vid luftcirkulation, ingår i leveransen)

9.4 Monteringsinstruktioner

9.4.1 Monteringsavstånd

- ▶ Iaktta det nödvändiga fria utrymmet kring urspänningen i arbetsbänken.



Bild 9.3 Nödvändigt fritt utrymme

- [1] Nödvändigt fritt utrymme
- [2] Utskärning i bänkskivan

9.4.2 Möbels minimimått

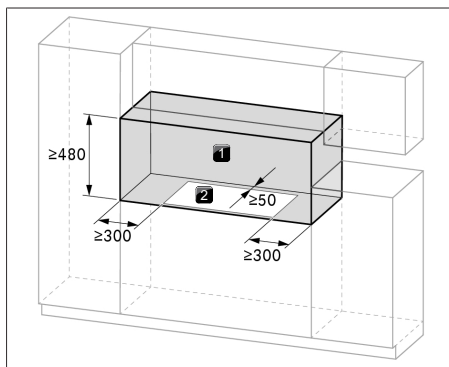

Bild 9.4 Möbels minimimått M Pure

9.4.3 Hänvisningar till köksinredning

- Eventuella stödbalkar på möbeln måste avlägsnas inom området för utskärningen i bänkskivan.
- Om bänkskivan är tunn måste du se till att skåpet har ett tillräckligt fast underlag för skivan.
- Lådorna och hyllorna i underskåpet måste kunna tas bort.
- Beroende på inbyggnadssituation måste underskåpets lådor kortas.

Om du har planerat in en mellanbotten (kabelskyddsbotten), måste följande beaktas:

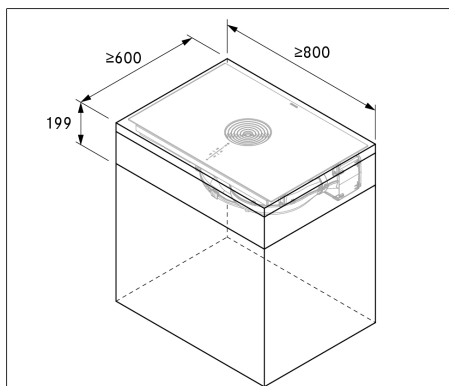
- Vid underhållsarbeten måste denna vara monterad så man kan ta ut den underifrån.
- För en tillräcklig ventilation av spishällen måste avståndet till spishällens undre kant uppgå till minst 15 mm.

9.5 Utskärning i bänkskivan

i Minimimåttet på 50 mm från bänkskivans framkant till bänkskivans utskärning är en rekommendation från BORA.

- ▶ Gör utskärningen i arbetsbänken med hänsyn till de angivna utskärningsmåten.
- ▶ Se till att snittytorna på arbetsbänken förseglas sakkunnigt.
- ▶ Följ de föreskrifter som tillverkarna av arbetsbänken anger.

9.5.1 Mått på utskärningen

Planmontering



Bild 9.5 Utskärningsmått för planmontering



Bild 9.6 Falsmått för planmontering

Ytmontering

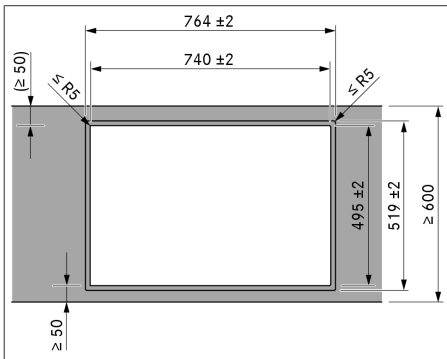

Bild 9.7 Utskärningsmått för ytmonteringen

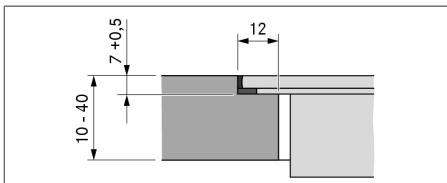

Bild 9.8 Påsättningsmått för ytmonteringen

9.6 Montering av apparaten i utsugsvarianten

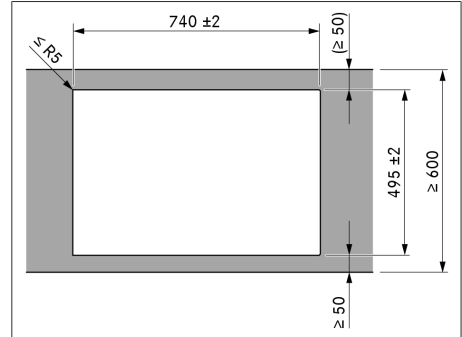
- i** Vid monteringen av utsugskanalen måste de statliga och regionala lagarna och föreskrifterna iakttas.
- i** Se till att det finns tillräckligt med tilluft.
- i** Frånluften måste ledas ut i det fria i utsugskanaler.
- i** Utsugskanalernas minsta tvärsnitt måste uppgå till 176 mm², det motsvarar ett rundrör med en diameter på 150 mm eller BORA Ecotube kanalsystemet.
- i** I regel kan du med den integrerade motorn realisera en upp till 6 meter lång kanal med sex 90° böjar eller 8 meter med fyra 90° böjar eller 10 meter med två 90° böjar.
- i** Inte kompatibel med BORA Universalmotorer.

- i** Planeringsinformation för utsugskanaler
installation finns i planeringshandboken från
BORA.

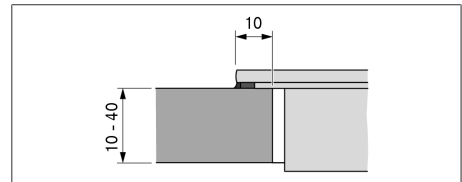
9.6.1 Förbereda köksinredningen för frånluftvarianten

- Underskåpets baksida måste anpassas för utsugskanalen.
- För utsugskanalen måste ett minimiavstånd på 120 mm mellan den bakre skåpväggen och en angränsande möbel eller rumsvägg iakttas.
- En mellanbotten under spishällen är inte nödvändig.

Anpassa möbelns baksida

- ▶ Kontrollera de nödvändiga inbyggnadsmåtten för apparaten och det planerade kanalsystemet före inbyggnaden i underskåpet.
- ▶ Anpassa ev. baksidans position med hänsyn till de nödvändiga inbyggnadsmåtten.

9.6.2 Inbyggnadsmått



Bild 9.9 Inbyggnadsmått frånluft, bänkskivans djup 600 mm

9.6.3 Förbereda apparaten

Montera tätningsbandet

- ▶ Limma vid ytmontering det bifogade tätningsbandet fullständigt runt om utvändigt på spishällens undersida.
- ▶ Limma vid planmontering tätningsbandet på ytorna i bänkskivans utskärning, även om du förseglar spishällen med silikonfogmassa eller dylikt.

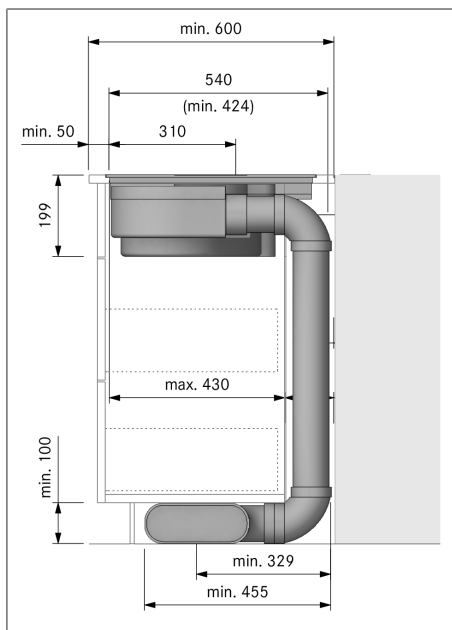

Bild 9.10 Tätningsband vid ytmontering

- [1] Svart värmebeständig silikonföglingsmassa
[2] Tätningsband

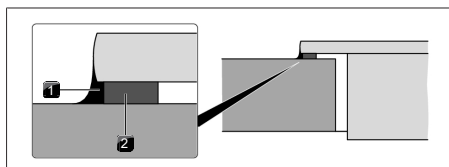

Bild 9.11 Tätningsband vid planmontering

- [1] Svart värmebeständig silikonföglingsmassa
[2] Tätningsband

Sätta på monteringsklämmorna

- ▶ Skjut in 2 monteringsklämmor i de därför avsedda greppflikarna på varje sida av spishällen så långt det går.

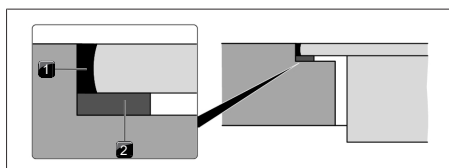
- i** På varje sida av spishällen måste 2 monteringsklämmor fästas.



Bild 9.12 Sätta på monteringsklämmorna

- [1] Greppflikar
- [2] Monteringsklämmor

9.6.4 Sätt in spishällen

- ▶ Ta bort inströmningsmunstycket och fettfiltret i rostfritt stål före insättningen.
- ▶ Använd inströmningsöppningen att hålla i vid insättningen.
- ▶ Lyft in spishällen rakt i utskärningen i bänkskivan.
- ▶ Placera spishällen centrerat i utskärningen i bänkskivan.
- ▶ Rikta in spishällen exakt.

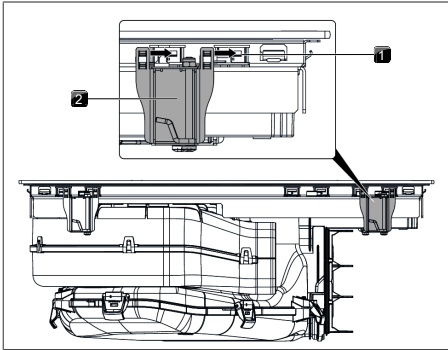

Bild 9.13 Placera spishällen centrerat

- [1] Spishäll
- [2] Inströmningsöppning
- [3] Inströmningsmunstycke
- [4] Fettfilter i rostfritt stål
- [5] Utskärning i bänkskivan

- [i] Se till att spishällens tätningsband ligger an mot bänkskivan vid ymontering.
- [i] Se till att tätningsbandet sitter tätt mot spishällen vid planmontering.

Höjdtjämningsplattor vid planmontering (tillval)

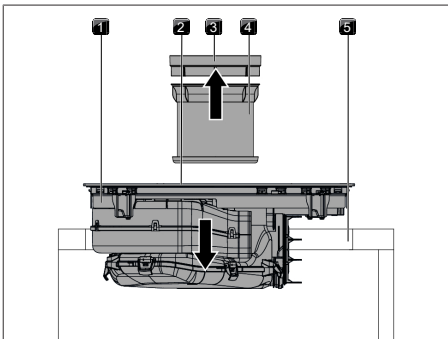
- För att förhindra att höjdtjämningsplattorna förskjuts under monteringsarbetet, är dessa självhäftande.
- ▶ Lägg eventuellt höjdtjämningsplattor under.
- ▶ Placera höjdtjämningsplattorna bredvid tätningsbandet.



Bild 9.14 Höjdtjämningsplattornas positionering

- [1] Spishäll
- [2] Höjdtjämningsplatta

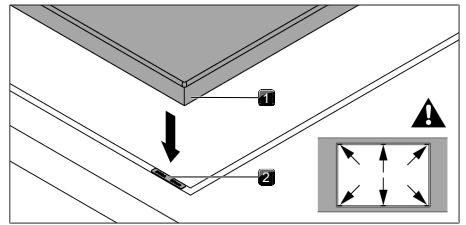

Bild 9.15 Höjdtjämningsplattor

- [1] Tätningsband
- [2] Höjdtjämningsplatta

9.6.5 Fäst spishällen

- ▶ Fäst spishällen med monteringsklämmans monteringsvinkel på bänkskivan.
- ▶ Åtdragningsmoment: max. 2,2 Nm.

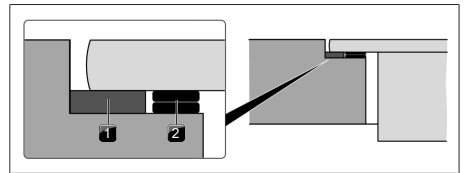

Bild 9.16 Fästa spishällen centrerat

- [1] Spishäll
- [2] Monteringsklämma
- [3] Monteringsvinkel

9.6.6 Koppla ihop apparaten med kanalsystemet

i Kanalsystemet måste monteras spännings- och belastningsfritt på apparaten.

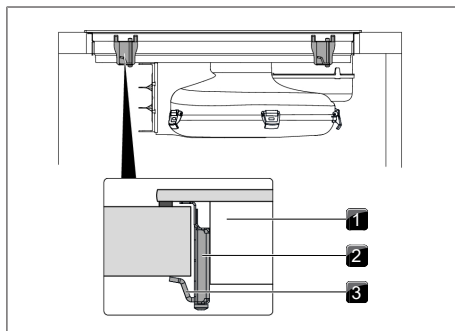
i Se till att tätningarna i komprimerat tillstånd ligger an lufttätt mot anslutningskanalstycket.

- ▶ Använd bara BORA Ecotube kanaldetaljer.
- ▶ Använd inga flex- eller vävslangar.
- ▶ Trä tätningen på apparatens utblåsningsöppning. Tätningen måste då töjas lite.
- ▶ Skjut kanalstycket som ska anslutas med muffen på utblåsningsöppningen med tätningen.
- ▶ Se till att tätningen inte förskjuts.



Bild 9.17 Anslutning till kanalsystemet

- [1] Tätning
- [2] Kanaldetalj
- [3] Utblåsningsöppning

9.7 Montering av apparaten i luftcirkulationsvarianten

9.7.1 Tillbakaledning av den cirkulerade luften ur köksskåpet.

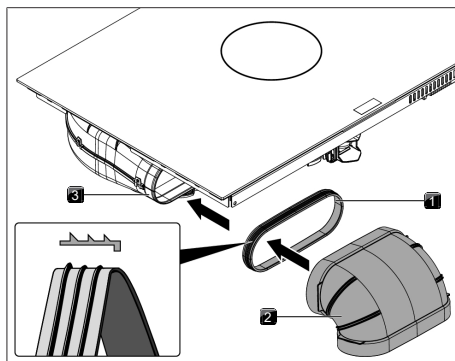
På luftcirkulationssystem måste det finnas en återströmningsöppning i köksmöbeln så att den renade luften kan ledas ut från köksmöbeln tillbaka till rummet. Återströmningsöppningen kan göras via en avkortad sockellist. Du kan även använda en lamellsockel med ett motsvarande minsta öppningstvärsnitt.

- ▶ Korta sockellisten på höjden eller gör motsvarande öppningar i sockeln.
- ▶ Återströmningsöppningens tvärsnitt måste uppgå till $\geq 500 \text{ cm}^2$ per ångsug.



Bild 9.18 Återströmningsöppning i sockelområdet

- [1] Återströmningsöppning i sockellisten (total diameter $\geq 500 \text{ cm}^2$)
- [2] Återströmmande cirkulerad luft

9.7.2 Monteringsalternativ (A och B) för luftcirkulationsapparater

Det finns 2 monteringsvarianter för luftcirkulationsapparater:

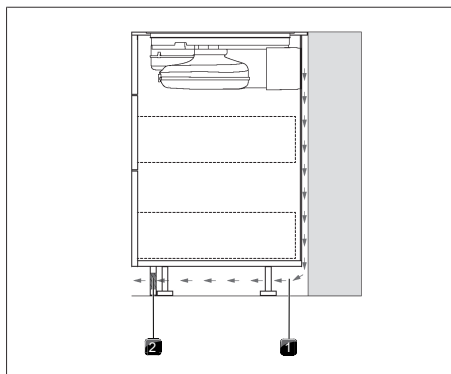
A: Underskåp med genomgående bakvägg

Den cirkulerade luften leds genom anslutningen bak på luftrengöringsboxen direkt bakom skåpets bakre vägg. Genom återströmningsöppningen kommer den cirkulerade luften tillbaka ut i rummet.

För monteringen innebär detta:

- En mellanbotten under spishällen är inte nödvändig.
- En utskärning måste göras i skåpets bakvägg.

B: Underskåp med mellanbotten under spishällen

Den cirkulerade luften blåses in i det tomma utrymmet mellan bänkskiva och mellanbotten (ingen anslutning på luftrengöringsboxens bakre vägg). Den cirkulerade luften kommer tillbaka in i rummet bakom skåpets bakvägg och genom återströmningsöppningen.

För monteringen innebär detta:

- En mellanbotten under spishällen är nödvändig.
- Ingen utskärning måste göras i skåpets bakvägg.

9.7.3 Förbereda köksinredningen för monteringsvarianten A

- Underskåpet måste ha en genomgående bakvägg så att den återströmmande cirkulerade luften inte leds in i det främre skåpsutrymmet.
- En utskärning måste göras i den bakre väggen.
- Ett minimiavstånd på 25 mm mellan den bakre skåpväggen och en angränsande möbel eller rumsvägg måste iakttas.
- En mellanbotten under spishällen är inte nödvändig.

Anpassa möbels baksida

- ▶ Anpassa baksidan till de nödvändiga inbyggnadsmåtten.
- ▶ Flytta baksidan vid behov.
- ▶ Förläng eventuellt baksidan i höjdlid, så att skåpet är tillslutet framtill.



Bild 9.19 Utskärning i den bakre väggen



Bild 9.20 Schablon för öppningen i den bakre väggen

- ▶ Rikta in schablonen på den bakre möbelväggen enligt markeringarna och uppgifterna.
- ▶ Markera öppningen i bakväggen.
- ▶ Såga ut öppningen i bakväggen.

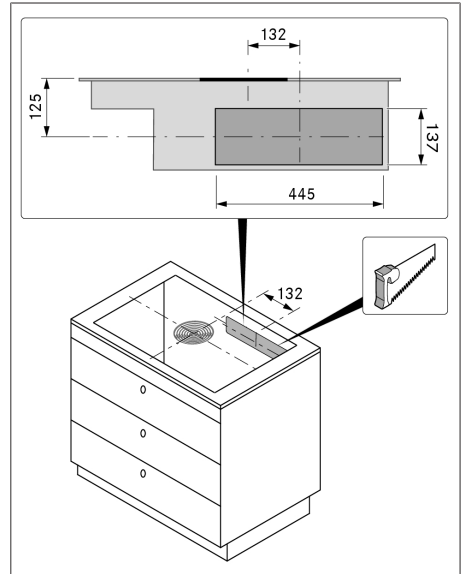
- ▶ **i** Planmontering och ytmontering måste tas hänsyn till vid schablonens placering. 125 mm från spishällens ovkant till öppningens mitt.

9.7.4 Inbyggnadsmått monteringsvariant A

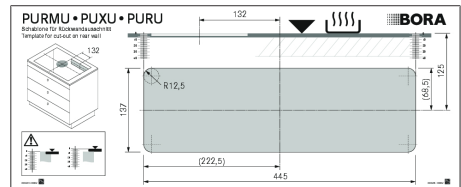

Bild 9.21 Inbyggnadsmått vid luftcirkulation, monteringsvariant A

9.7.5 Förbereda köksinredningen för monteringsvarianten B

- Under spishällen måste du planera in en mellanbotten.
- Skåpets bakvägg måste ligga tätt an mot mellanbotten så att den återströmmande cirkulerade luften inte leds in i det främre skåpsutrymmet.
- Ett minimiavstånd på 25 mm mellan den bakre skåpväggen och en angränsande möbel eller rumsvägg måste iakttas.

Anpassa inredningens baksida

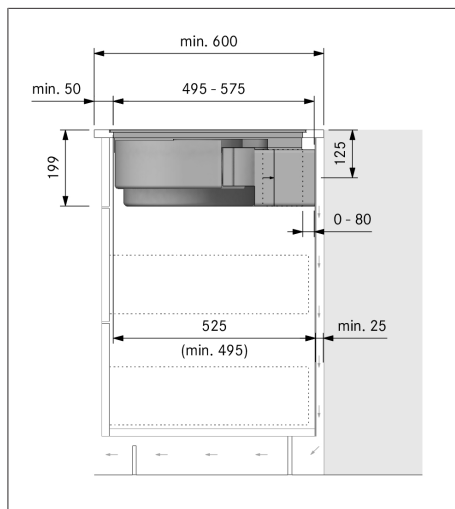
- ▶ Anpassa baksidan till de nödvändiga inbyggnadsmåtten.
- ▶ Flytta baksidan vid behov.
- ▶ Anpassa bakväggens höjd till mellanbotten så att de ligger tätt mot varandra.

9.7.6 Inbyggnadsmått monteringsvariant B



Bild 9.22 Inbyggnadsmått vid luftcirkulation monteringsvariant B, bänkskivans djup 600 mm

9.7.7 Förbereda apparaten

Montera tätningsbandet

- ▶ Limma vid ytmontering det bifogade tätningsbandet fullständigt runt om utvändigt på spishällens undersida.
- ▶ Limma vid planmontering tätningsbandet på ytorna i bänkskivans utskärning, även om du förseglar spishällen med silikonfogmassa eller dylikt.

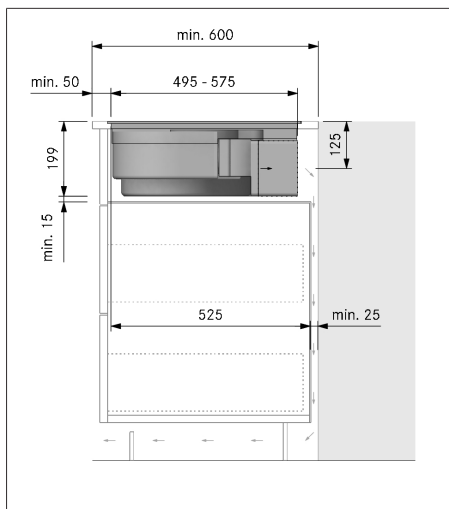

Bild 9.23 Tätningsband vid ytmontering

- [1] Svart värmebeständig silikontätningsmassa
- [2] Tätningsband

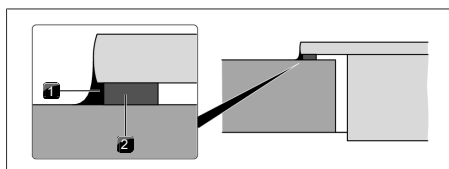

Bild 9.24 Tätningband vid planmontering

- [1] Svart värmebeständig silikontätningssmassa
- [2] Tätningband

Sätta på monteringsklämmorna

► Skjut in 2 monteringsklämmor i de därför avsedda greppflikarna på varje sida av spishällen så långt det går.

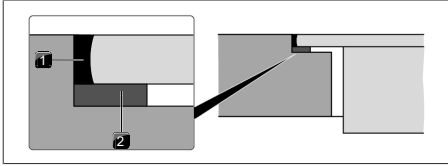
- i** På varje sida av spishällen måste 2 monteringsklämmor fästas.



Bild 9.25 Sätta på monteringsklämmorna

- [1] Greppflikar
- [2] Monteringsklämmor

9.7.8 Förlänga teleskoputdraget på luftrengöringsboxen

Om bänkskivans djup är mer än 675 mm måste teleskoputdraget på luftrengöringsboxen vid monteringsalternativ A förlängas med tillbehöret PULBTA.

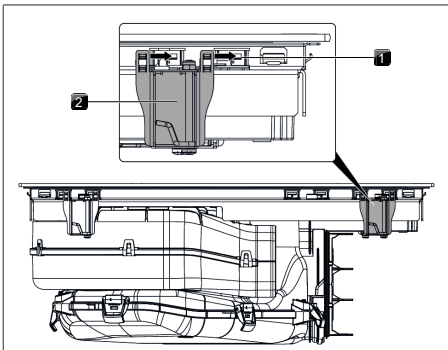

Bild 9.26 Inbyggnadsmått vid luftcirkulation monteringsvariant A, bänkskivans djup från 675 mm

- i** Med teleskoputdraget görs kanalanslutningen på skåpets baksida. Avståndet mellan spishäll och skåpets bakvägg kan därmed flexibelt överbryggas (max. 80 mm). Vid behov kan teleskoputdraget förlängas med ytterligare 105 mm med förlängningen PULBTA (finns som tillbehör).

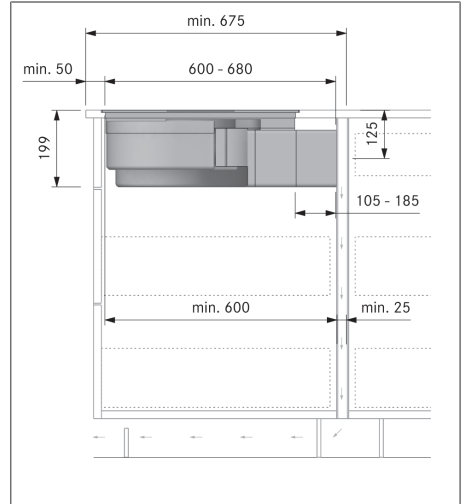

Bild 9.27 Förlängning av teleskoputdraget

- [1] Luftrengöringsbox med teleskoputdrag
- [2] Klisterband teleskoputdrag
- [3] Teleskoputdragsförlängning PULBTA
- [4] Klisterband teleskoputdragsförlängning PULBTA

- ▶ Avlägsna skyddsfolien från klisterbandet fram på teleskoputdraget.
- ▶ Montera förlängningen PULBTA (finns som tillbehör inklusive monteringskruvar) på teleskoputdraget.
- ▶ Avlägsna skyddsfolien från klisterbandet fram på förlängningen PULBTA.

9.7.9 Sätta in spishällen luftcirkulation

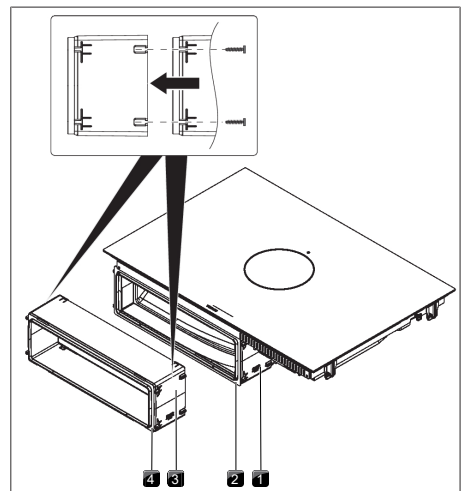

Bild 9.28 Placera spishällen centrerat

- [1] Spishäll
- [2] Inströmningsöppning
- [3] Inströmningsmunstycke
- [4] Fettfilter i rostfritt stål
- [5] Utskärning i bänkskivan
- [6] Klisterband

- ▶ Ta bort inströmningsmunstycket och fettfiltret i rostfritt stål före insättningen.
- ▶ Avlägsna skyddsfolien från klisterbandet fram på teleskoputdraget.
- ▶ Använd inströmningsöppningen att hålla i vid insättningen.
- ▶ Lyft in spishällen rakt i utskärningen i bänkskivan.
- ▶ Placera spishällen centrerat i utskärningen i bänkskivan.
- ▶ Rikta in spishällen exakt.

- i** Se till att spishällens tätningsband ligger an mot bänkskivan vid ytmontering.
- i** Se till att tätningsbandet sitter tätt mot spishällen vid planmontering.

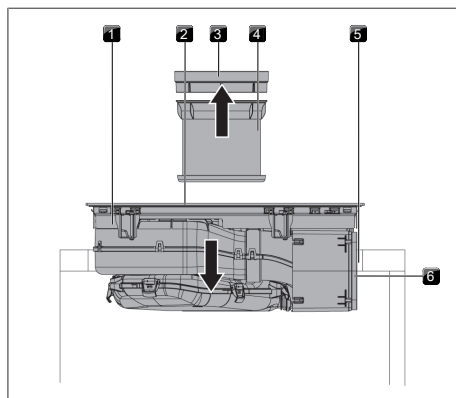
Höjdtjämningsplattor vid planmontering (tillval)

- För att förhindra att höjdtjämningsplattorna förskjuts under monteringsarbetet, är dessa självhäftande.
- ▶ Lägg eventuellt höjdtjämningsplattor under.
- ▶ Placera höjdtjämningsplattorna bredvid tätningsbandet.



Bild 9.29 Höjdtjämningsplattornas positionering

- [1] Spishäll
- [2] Höjdtjämningsplatta

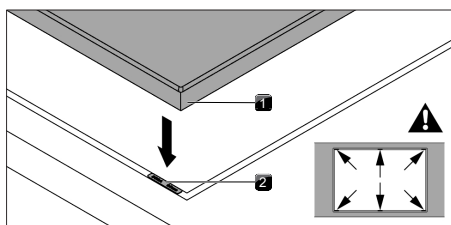

Bild 9.30 Höjdtjämningsplattor

- [1] Tätningsband
- [2] Höjdtjämningsplatta

9.7.10 Fäst spishällen

- ▶ Fäst spishällen med monteringsklämmans monteringsvinkel på bänkskivan.
- ▶ Åtdragningsmoment: max. 2,2 Nm.

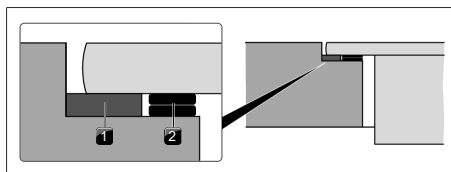

Bild 9.31 Fästa spishällen centrerat

- [1] Spishåll
- [2] Monteringsklämma
- [3] Monteringsvinkel

9.7.11 Installera anslutningen på bakväggen monteringsvariant A

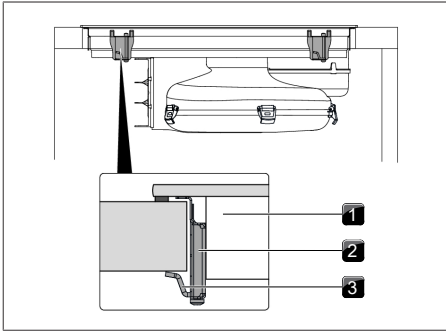

Bild 9.32 Anslutning på bakväggen

- [1] Teleskoputdrag
- [2] Klisterband
- [3] Skåpets bakvägg

- ▶ Skjut teleskoputdraget tätt mot skåpets bakvägg.
 - Med teleskoputdraget kan du överbrygga avståndet från möbelns baksida på ett flexibelt sätt.
- ▶ Kontrollera att teleskoputdraget sluter noggrant och tätt till utskärningen på skåpets bakre vägg.
- ▶ Fäst teleskoputdraget med hjälp av klisterbandet på skåpets bakre vägg.

9.7.12 Sätta i aktivkolfiltret

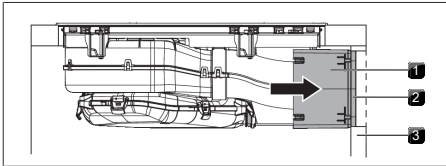
- i** se kap. Rengöring och skötsel "7.6 Byta ut aktivkolfiltret"

9.8 Upprätta strömanslutningen

- ▶ Iaktta alla säkerhets- och varningsanvisningar (se "2 Säkerhet").

- i** Montering och installation får endast ske av utbildad fackpersonal under iakttagande av nationellt gällande lagar, föreskrifter och normer. Arbetena får endast genomföras av kvalificerade personer, som känner till och efterföljer de lokala energiförsörjningsföretagets tilläggsföreskrifter.

- i** Anslutningar via insticksanslutningar (schuko-kontakt) är inte tillåtna.

- i** 1-fasanslutning. Apparaten motsvarar kraven i IEC 61000-3-12.

- ▶ Frånkoppla huvudbrytaren/automatsäkring innan du ansluter spishällen.
- ▶ Säkra huvudbrytaren/automatsäkring mot obefogad återinkoppling.
- ▶ Kontrollera spänningsfriheten.
- ▶ Anslut spishällen uteslutande med en fast förbindelse till en strömförsörjningsledning av typ H 05 VV-F med motsvarande minsta tvärsnitt.

Anslutning	Säkring	Minsta tvärsnitt
Trefasig anslutning	3 x 16 A	2,5 mm ²
Tvåfasig anslutning	2 x 16 A	2,5 mm ²
Enfasig anslutning	1 x 32 A	4 mm ²

Tab. 9.2 Säkring och minsta tvärsnitt



Bild 9.33 Anslutningsschema med extern kontakt

- [1] Nätanslutningsledning spishäll med ångsug
- [2] Nätanslutning
- [3] Nätanslutning spishäll med ångsug
- [4] Kopplingsrelä
- [5] Kopplingsförbindelse S1 och kopplingsrelä
- [S1] Extern kopplingskontakt

- ▶ Anslut elledningen enligt motsvarande anslutningsschema till nätanslutningen på apparaten (se bild eller apparatens undersida).
- ▶ Anslut respektive kontakter för en- eller två-fasanslutning till anslutningsbryggan (ingår i leveransen).
- ▶ Kläm fast anslutningsledningen med dragavlastningsklämman (ingår i leveransen).
- ▶ Stäng nätanslutningsdosan med nätanslutningskåpan (ingår i leveransen).
- ▶ Lägg nätanslutningskabeln längs fästöglorna med hjälp av buntbanden (ingår i leveransen).
- ▶ Se till att kabeln inte kommer i kläm eller skadas och inte kommer i kontakt med heta kokzoner.
- ▶ Kontrollera att monteringen är korrekt.

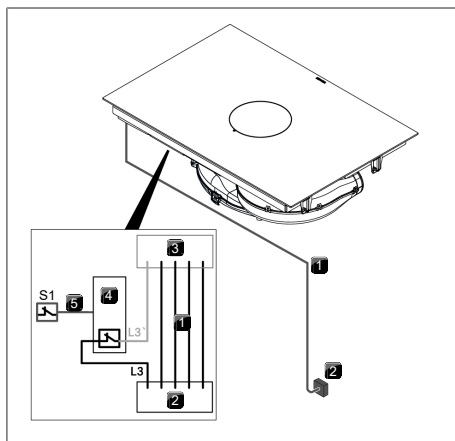

Bild 9.34 Anslutningsschema 3-fas anslutning



Bild 9.35 Anslutningsschema 1-fas anslutning

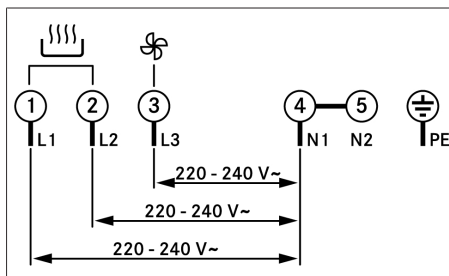

Bild 9.36 Anslutningsschema 2-fas anslutning

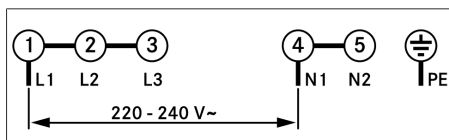

Bild 9.37 Spishällens elektriska anslutningar

- [1] Nätanslutning
- [2] Nätanslutningskåpa
- [3] Fästöglor

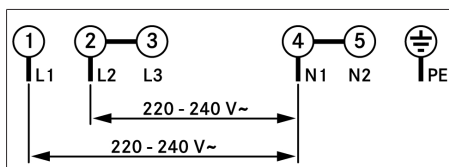
9.9 Första idrifttagning

- i** Innan apparaten tas i drift första gången måste några grundläggande inställningar göras (baskonfiguration) via återförsäljar- och servicemenyn.

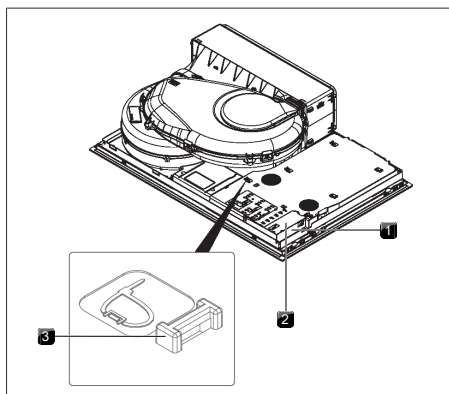
9.9.1 Återförsäljar- och servicemeny





- i** Upp till 2 minuter efter det att apparaten har försetts med ström, kan återförsäljar- och servicemenyn öppnas.
- i** Systemet övertar och sparar de valda inställningarna när du lämnar respektive meny punkt.
- i** Nedan finner du förklaringar på hur menyen används och en beskrivning av de viktigaste meny punkterna.

Översikt återförsäljar- och servicemeny

Menypunkt/beteckning/ urvalsområde	Fabriksinställning
B Ångsugssystem (frånlufts-/ luftcirkulationssystem)	Luftcirkulation
C Powermanagement	
D Demonstrationsläge	Av

Tab. 9.3 Menyöversikt

Öppna återförsäljar- och servicemenyn

- Försörj apparaten med ström.
 - Standardvisningen visas och motorsymbolen pulserar i 2 minuter.
- Long-Press på motorknappen .
 - 4 inmatningspunkter  visas.
- Håll motorknappen  intryckt och tryck samtidigt på inmatningspunkterna  i definierad ordning.
 - Menypunkt B visas.





Bild 9.38 Öppna displayen återförsäljar- och servicemeny

9.9.2 Menypunkt B: Konfiguration av ångsugssystemet

Ångsugssystemet måste konfigureras.

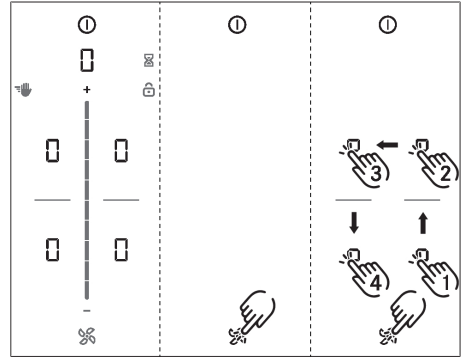
Du kan välja mellan två driftsätt:

- Driftsätt 1: Luftcirkulation (fabriksinställning)
- Driftsätt 2: Utsugningssystem
- Välj passende driftsätt (touch på motsvarande segment på slidern).
- Bekräfta och spara inställningen genom att gå till nästa meny punkt (touch på multifunktionsdisplayen/indikeringen ).



Bild 9.39 Display meny punkt B: Konfigurera ångsugssystemet

9.9.3 Menypunkt C: Powermanagement

Apparatens totalkapacitet kan reduceras om den elektriska kapaciteten som behövs saknas i installationen.

Du kan välja mellan tre driftsätt:

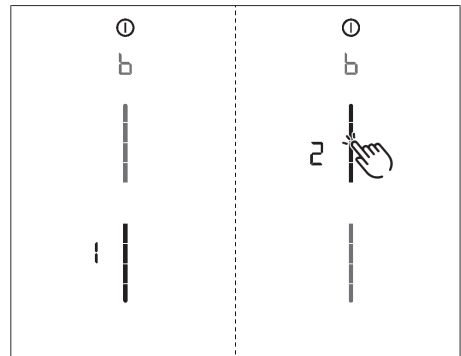
Power-management	Anslutning	Ström-förbrukning max.	Säkring
C3	trefas	7 600 W	3 x 16 A
C3	tvåfas	7 600 W	2 x 16 A
C3	enfas	7 600 W	1 x 32 A
C2	enfas	4 400 W	1 x 20 A
C1	enfas	3 600 W	1 x 16 A

Tab. 9.4 Powermanagement

- ▶ Välj passende driftsätt (touch på motsvarande segment på slidern).
- ▶ Bekräfta och spara inställningen genom att gå till nästa meny punkt (touch på multifunktionsdisplayen/ indikeringen )

i De kapacitetsinskränkningar av kokzonerna som apparaten gör automatiskt stäms av mot den inställda totalkapaciteten.







Bild 9.40 Display meny punkt C: Powermanagement

9.9.4 Menypunkt D: Demonstrationsläge

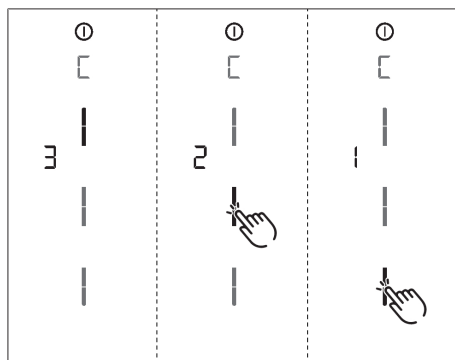
Apparaten kan sättas i demonstrationsläge där alla användarfunktioner finns men där spishällens värmefunktion har avaktiverats.

- ▶ Touch på det övre slider-området.
- Symbolen för demonstrationsläget  visas på alla kokzoner i en sekund.
-  visas.
- ▶ Bekräfta och spara inställningen genom att gå till nästa meny punkt (touch på multifunktionsdisplayen/ indikeringen )

Avsluta återförsäljar- och servicemeny

Alla meny punkter i baskonfigurationen har körts igenom:

- ▶ Long-press på multifunktionsdisplayen.
- ▶ Standardvisningen visas.

i I demonstrationsläge är kokkärlsidentifieringen avstängd.



Bild 9.41 Display meny punkt D: Demonstrationsläge

9.9.5 Funktionskontroll

- ▶ Gör en noggrann funktionskontroll av samtliga apparater.
- ▶ Se kapitel Felavhjälpning vid felmeddelanden.

9.10 Foga apparaten

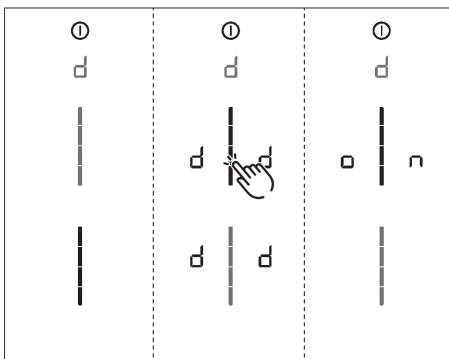
- ▶ Foga apparaterna med svart, värmebeständig silikonlötningssilikonmassa efter avslutad montering.
- ▶ Se till att ingen silikonlötningssilikonmassa hamnar under apparaten.



Bild 9.42 Silikontätningssmassa vid ytmontering

[1] svart, värmebeständig silikontätningssmassa

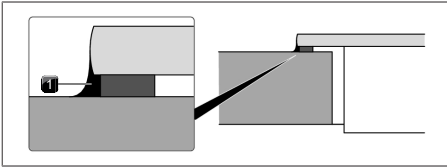

Bild 9.43 Silikontätningssmassa vid planmontering

[1] svart, värmebeständig silikontätningssmassa

9.11 Överlämnande till användaren

När monteringen är klar:

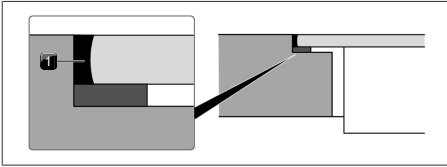
- ▶ Förklara de viktigaste funktionerna för användaren.
- ▶ Informera användaren om alla säkerhetsrelevanta aspekter beträffande användning och hantering.
- ▶ Överlämna tillbehör och bruks- och monteringsanvisningen till användaren för säker förvaring.

10 Urdrifftagning, demontering och avfallshantering

- ▶ Iaktta alla säkerhets- och varningsanvisningar (se "2 Säkerhet").
- ▶ Följ bifogade anvisningar från tillverkaren.

10.1 Urdrifftagning

Urdrifftagning innebär den slutgiltiga urdrifftagningen och demonteringen. Efter urdrifftagningen kan apparaten antingen byggas in i en annan möbel, säljas vidare eller avfallshanteras.

- i** Strömslutningen får bara demonteras av auktoriserad yrkespersonal.

- ▶ Stäng av apparaten för urdrifftagningen (se bruksanvisning).
- ▶ Bryt spänningen till apparaten.

10.2 Demontering

För demonteringen måste apparaten vara lättåtkomlig och spänningsförsörjningen bruten.

- ▶ Avlägsna silikonfogarna.
- ▶ Lyfta ut apparaten ur arbetsbänken uppifrån.
- ▶ Avlägsna alla andra tillbehörsdelar.
- ▶ Avfallshandera den gamla apparaten och förorenat tillbehör enligt beskrivningen under "Miljövänlig avfallshantering".

10.3 Miljövänlig avfallshantering

10.3.1 Avfallshandera transportförpackningen

- i** Förpackningen skyddar apparaten mot transportskador. Förpackningens material har valts med hänsyn till miljön och avfallshanderingen och är därför återvinningsbart.

Förpackningens återföring till materialkretsloppet sparar råvaror och reducerar avfall. Din återförsäljare tar tillbaka förpackningen.

- ▶ Lämna förpackningen till din återförsäljare, eller

- ▶ Avfallshandera förpackningen på föreskrivet sätt enligt gällande regionala bestämmelser.

10.3.2 Avfallshantering av tillbehör

Avfallshandera onödiga eller förbrukade tillbehörsdelar (aktivkolfilter, ...) på föreskrivet sätt enligt regionala bestämmelser.

10.3.3 Avfallshantering av uttjänta apparater



Elektriska apparater som märkts med denna symbol får inte kastas i hushållssoporna efter brukstidens slut. De måste avfallshandera i ett insamlingsställe för återvinning av uttjänta elektriska eller elektroniska apparater. Kontakta stads- eller kommunalförvaltningen för information.

Uttjänta elektriska och elektroniska apparater innehåller ofta värdefullt material. De innehåller dock även skadliga ämnen som var nödvändiga för apparaternas funktion och säkerhet. Om dessa kastas i hushållssoporna eller hanteras på ett felaktigt sätt, kan de skada hälsan och miljön.

- ▶ Uttjänta apparater får aldrig kastas i hushållssoporna.
- ▶ Lämna den uttjänta apparaten till ett regionalt insamlingsställe för återlämning och återvinning av elektriska och elektroniska komponenter och annat material.

11 Garanti, teknisk support, reservdelar och tillbehör

- ▶ Iaktta alla säkerhets- och varningsanvisningar (se "2 Säkerhet").

11.1 BORA:s tillverkargaranti

BORA lämnar 2 års tillverkargaranti på sina produkter för sina slutkunder. Denna garanti för slutkunden gäller utöver de lagliga reklamationsanspråken gentemot försäljaren av våra produkter.

Tillverkargarantin gäller för de här angivna BORA-produkterna som köps av auktoriserade BORA återförsäljare eller av BORA utbildade försäljare och är installerade inom den Europeiska Unionen (uteslutande utomeuropeiska områden), Schweiz, Liechtenstein, Ukraina, Ryssland, Norge, Serbien, Israel, UK, Island, Indien, Australien och Nya Zeeland med undantag av BORA produkter som betecknas som universal- eller tillbehörsartiklar:

- Spishällar
- Ångsugssystem
- Motor

Med BORA produktens överlämnande till slutkunden börjar tillverkargarantin som gäller i 2 år. Med en registrering på www.mybora.com kan tillverkargarantin förlängas till 3 år.

Tillverkargarantin förutsätter en sakkunnig montering (enligt anvisningarna i den vid tidpunkten aktuella BORA planeringshandboken och bruksanvisningen) inbyggd av BORA produkterna genom en auktoriserad BORA återförsäljare. Slutkunden ska vid användningen rätta sig efter de riktlinjer och anvisningar som står i bruksanvisningen.

När tillverkargarantin tas i anspråk måste bristfälligheten anges direkt hos BORA och fakturakvittot för köpet kunna uppvisas. Alternativt kan du också bevisa köpet genom att du registrerar dig på www.mybora.com.

BORA garanterar att alla BORA produkter är fria från material- och produktionsfel. Felet måste ha funnits där redan när produkten levererades till slutkunden. Om garantin tas i anspråk leder inte detta till att garantitiden förlängs.

BORA kommer att avhjälpa brister på BORA produkter efter egen bedömning genom reparation eller utbyte. Samtliga kostnader för att rätta till en bristfällighet som omfattas av tillverkargarantin står BORA.

Följande ingår uttryckligen inte i tillverkargarantin från BORA :

- BORA produkter som inte förvärvats av auktoriserade BORA återförsäljare eller genom säljare som blivit utbildade av BORA.
- Skador som uppkommit p.g.a. att man ej följt bruksanvisningen (gäller även skötsel och rengöring av produkten). Dessa visar på felaktig användning.
- Skador som uppkommit genom normal nötning t.ex. förslitningsskador på spishällen.
- Skador p.g.a. yttre inverkan (som transportskador, inflöde av kondensvatten, naturkrafter såsom blixtnedslag).
- Skador p.g.a. reparationer eller reparationsförsök som inte genomförts av BORA eller av BORA auktoriserade personer.
- Skador på glaskeramiken.
- Skador p.g.a. elektriska spänningsvariationer.
- Följdsador eller ersättningsanspråk som går utöver den egentliga bristfälligheten.
- Skador på plastdetaljer.

Lagstadgade anspråk, speciellt lagstadgade reklamationer eller produktansvar, begränsas inte av garantin och kan utnyttjas gratis.

Om ett fel inte omfattas av tillverkargarantin kan den tekniska servicetjänsten hos BORA anlitas.

Kostnaderna som uppstår i samband med detta kommer inte att täckas av BORA .

Förbundsrepubliken Tysklands rätt gäller för dessa garantivillkor.

Du når oss på:

BORA Vertriebs GmbH & Co KG,
Innstraße 1, 6342 Niederndorf, Österrike

- Telefon: +800 7890 0987

Måndag till torsdag kl. 08:00 – 18:00 och fredag från kl. 08:00 – 17:00

- E-post: info@bora.com

11.1.1 Förlängning av garantin

Registrera dig på www.bora.com/registration för att förlänga garantin.

11.2 Service

BORA service:

se baksidan på bruks- och monteringsanvisningen



- Vid störningar som du inte kan klara av själv, kontakta din BORA återförsäljare eller BORA Service Team.

Service- BORA Service Team behöver då din apparats typbeteckning och fabriktionsnummer (FD-nummer). Båda uppgifterna hittar du på typskylten på bifogad garanti och på apparatens undersida.

11.3 Reservdelar

- Använd enbart originalreservdelar vid reparationer.
- Reparationer får endast genomföras av BORA Service Team.

i Du erhåller reservdelar hos din BORA återförsäljare och online på BORA servicesida, www.bora.com/service, eller på det angivna servicenumret.

11.4 Tillbehör

Tillbehör	PURMA	PURMU
Aktivkolfilter PUAKF		✓
Fettfilter i rostfritt stål PUEF	✓	✓
Inströmningsmunstycke svart PUED	✓	✓
Inströmningsmunstycke greige PUEDG	✓	✓
Inströmningsmunstycke rött PUEDR	✓	✓
Inströmningsmunstycke jadegrönt PUEDJ	✓	✓
Inströmningsmunstycke orange PUEDO	✓	✓
Inströmningsmunstycke blått PUEDB	✓	✓
Sidolister USL515	✓	✓
Sidolister All Black USL515AB	✓	✓
Spishällsram BKR760	✓	✓
Skrapa till glaskeramiska ytor UGS	✓	✓
Fönsterkontaktbrytare UFKS	✓	

Tillbehör	PURMA	PURMU
Luftrengöringsbox PULB (för ombyggnad från frånluft till luftcirkulation)	✓	
Grillpanna för flexinduktion KWGPFI	✓	✓

Tab. 11.1 Tillbehör M Pure

12 Produktdatablad

12.1 Produktdatablad PURMA - ångsug

Produktinformation enligt delegerad förordning (EU) Nr. 65/2014, samt förordning (EU) nr. 66/2014.

Tillverkare	BORA		
Modellbeskrivning	PURMA		
	Symbol	Värde	Enhet
Energiförbrukning			
Årlig energiförbrukning	AEC _{hood}	34,1	kWh/a
Energieffektivitetsklass	-	A+	-
Energieffektivitetsindex	EEI _{hood}	42,9	-
Transportvolym			
Fluidodynamisk effektivitet	FDE _{hood}	32,9	-
Fluidodynamisk effektivitetsklass	-	A	-
Luftflöde vid minimal hastighet i normaldrift	-	187	m ³ /h
Luftflöde vid maximal hastighet i normaldrift	-	565	m ³ /h
Luftflöde på intensivnivå eller på höghastighetsnivå (powernivå)	-	620	m ³ /h
Maximalt luftflöde	Q _{max}	635,6	m ³ /h
Uppmätt luftflödesvärde vid bästa effektivitetspunkt	Q _{BEP}	290,0	m ³ /h
Uppmätt luftryck vid bästa effektivitetspunkt	P _{BEP}	476	Pa
Uppmätt elektrisk ineffekt vid bästa effektivitetspunkt	W _{BEP}	116,7	W
Tidökningfaktor	f	0,8	-
Belysning			
Belysningseffektivitet	LE _{hood}	*	lx/W
Belysningseffektivitetsklass	-	*	-
Märkeffekt för belysningssystemet	W _L	*	W
Belysningssystemets genomsnittliga ljusstyrka på kokytan	E _{middle}	*	lx
Fettavskiljning			
Fettavskiljningsgrad	GFE _{hood}	96,3	%
Fettavskiljningsgradens klass	-	A	-
Ljudeffektsnivå			
Ljudeffektsnivå vid minimal tillgänglig hastighet i normal drift	L _{WA}	42	dB re 1 pW
Ljudeffektsnivå vid maximal tillgänglig hastighet i normal drift	L _{WA}	67	dB re 1 pW
Ljudeffektsnivå på intensivnivå eller på höghastighetsnivå (powernivå)	L _{WA}	69	dB re 1 pW
Ljudtrycksnivå vid minimal tillgänglig hastighet i normal drift**	L _{pA}	29	dB re 20 µPa
Ljudtrycksnivå vid maximal tillgänglig hastighet i normal drift**	L _{pA}	54	dB re 20 µPa
Ljudeffektsnivå vid drift i intensivnivån eller i höghastighetsnivån (powernivå)**	L _{pA}	56	dB re 20 µPa

Tillverkare	BORA		
Modellbeskrivning	PURMA		
Energiförbrukning			
Energiförbrukning i frånläge	P _o	0,18	W
Energiförbrukning i standbyläge	P _s	*	W

Tab. 12.1 Produktdatablad ångsug

* Gäller inte för denna produkt.

** Frivillig uppgift

12.2 Produktdatablad M Pure - spishäll

Produktinformation enligt EU-förordningen nr. 66/2014.

Tillverkare	BORA		
Modellbeskrivning	PURMA / PURMU		
Typ av spishäll	Glaskeramisk spishäll		
Antal kokzoner/matlagingsytor	4		
Värmeteknik	Induktionskokzoner/Induktionsmatlagingsytor		
	Symbol	Värde	Enhet
Storlek på den användbara ytan			
Kokzon fram vänster	∅	21,0	cm
Kokzon bak vänster	∅	17,5	cm
Matlagingsyta fram höger	LxW	23,0 x 23,0	cm
Matlagingsyta bak höger	LxW	23,0 x 23,0	cm
Energiförbrukning			
Kokzon fram vänster	EC _{electric cooking}	168,9	Wh/kg
Kokzon bak vänster	EC _{electric cooking}	182,1	Wh/kg
Matlagingsyta fram höger	EC _{electric cooking}	189,7	Wh/kg
Matlagingsyta bak höger	EC _{electric cooking}	182,7	Wh/kg
Matlagingsytor höger bryggade	EC _{electric cooking}	178,0	Wh/kg
Spishällens energiförbrukning	EC _{electric hob}	180,3	Wh/kg

Tab. 12.2 Produktdatablad spishäll

DA Betjenings- og monteringsanvisning:

Original

Oversættelse

Producent: BORA Vertriebs GmbH & Co KG

Videregivelse såvel som mangfoldiggørelse, udnyttelse og formidling af indholdet er forbudt, medmindre der er givet udtrykkelig tilladelse hertil.

Vi har ved udarbejdelsen af denne betjenings- og monteringsvejledning gjort os meget umage. Alligevel kan det forekomme, at efterfølgende tekniske ændringer endnu ikke er implementerede eller at det respektive indhold ikke er tilpasset. Vi beklager meget, hvis dette skulle forekomme. Det er muligt at bestille den seneste version hos BORAs serviceteam. Med forbehold for trykfejl og andre fejl.

© BORA Vertriebs GmbH & Co KG

Alle rettigheder forbeholdes.

FI Käyttö- ja asennusohje:

Alkuperäinen

Käännös

Valmistaja: BORA Vertriebs GmbH & Co KG

Tämän asiakirjan luovuttaminen edelleen ja kopioiminen sekä sisällön hyödyntäminen ja ilmoittaminen on kielletty ilman nimenomaista lupaa.

Nämä käyttö- ja asennusohjeet on laadittu erittäin huolellisesti. Siitä huolimatta myöhempiä teknisiä muutoksia ei mahdollisesti ole ehditty vielä lisätä tai vastaavaa sisältöä päivittää. Pahoittelemme, jos näin on tapahtunut. Voit tilata päivitetyn version BORA-huoltotiimiltä. Oikeus painovirheisiin ja erehdyksiin pidätetään.

© BORA Vertriebs GmbH & Co KG

Kaikki oikeudet pidätetään.

NL Gebruikers- en montagehandleiding:

Origineel

Vertaling

Fabrikant: BORA Vertriebs GmbH & Co KG

Behoudens uitdrukkelijke goedkeuring is het niet toegestaan om dit document te verspreiden of te vermenigvuldigen of de inhoud ervan te gebruiken of te communiceren.

Deze bedienings- en montagehandleiding werd met de grootste zorgvuldigheid opgesteld. Desalniettemin kan het gebeuren dat latere technische wijzigingen nog niet werden toegevoegd of dat de overeenstemmende inhoud nog niet werd aangepast. Onze excuses voor dit ongemak. U kunt via het serviceteam van BORA een bijgewerkte versie opvragen. Onder voorbehoud van drukfouten en vergissingen.

© BORA Vertriebs GmbH & Co KG

Alle rechten voorbehouden.

NO Bruks- og monteringsanvisning:

Original

Oversettelse

Produsent: BORA Vertriebs GmbH & Co KG

Videre distribusjon eller kopiering av dette dokumentet samt bruk og deling av innholdet er ikke tillatt uten uttrykkelig tillatelse.

Denne bruks- og monteringsanvisningen er utviklet med største nøyaktighet. Likevel kan det være at tekniske endringer som ble gjort i etterkant, ennå ikke er lagt til, eller at slikt innhold ennå ikke er blitt endret. Vi ber om forståelse for dette. Ta kontakt med BORA service team for å få en oppdatert versjon. Med forbehold om trykkfeil og andre feil.

© BORA Vertriebs GmbH & Co KG

Med enerett.

SV Bruks- och monteringsanvisning:

Original

Översättning

Tillverkare: BORA Vertriebs GmbH & Co KG

Överlåtande samt kopiering av dessa underlag, utnyttjande och delgivande av innehållet är inte tillåtet, såvida inte detta uttryckligen medgivits.

Denna bruks- och monteringsanvisning har tagits fram med största noggrannhet. Trots detta kan det hända att tekniska ändringar som gjorts i efterhand ännu inte har aktualiserats eller anpassats. Vi hoppas på förståelse för detta. En aktualiserad version kan erhållas från BORA serviceteam. Tryckfel och misstag förbehålles.

© BORA Vertriebs GmbH & Co KG

Alla rättigheter förbehållna.



005312-10001



BORA Lüftungstechnik GmbH

Rosenheimer Str. 33
83064 Raubling
Deutschland
T +49 (0) 8035 / 9840-0
F +49 (0) 8035 / 9840-300
info@bora.com
bora.com



BORA Vertriebs GmbH & Co KG

Innstraße 1
6342 Niederndorf
Österreich
T +43 (0) 5373 / 62250-0
F +43 (0) 5373 / 62250-90
mail@bora.com
bora.com



BORA Holding GmbH

Innstraße 1
6342 Niederndorf
Austria
T +43 (0) 5373 / 62250-0
F +43 (0) 5373 / 62250-90
mail@bora.com
bora.com



BORA APAC Pty Ltd

100 Victoria Road
Drummoyne NSW 2047
Australia
T +61 2 9719 2350
F +61 2 8076 3514
info@boraapac.com.au
bora-australia.com.au



005312-10001-01